



**Pletscher + Co. AG**  
Holz im Aussenbereich

# Preisliste 2026

- Pfähle/Pfosten
- Rundhölzer/Borduren
- Holzzäune/Beschläge
- Farben/Vierkantpfosten
- Sichtschutz-/Lärmschutzwände/Rankgitter
- Bretter/Konstruktionshölzer
- Blumenkasten/Hochbeet/Pergola/Komposter
- Gartenmöbel/Spielgeräte
- Häuser/Pavillon/Wandschränke
- Carports
- Zäune/Wände aus Kunststoff/WPC/Alu
- Doppelstabmatten/Steinwände
- Zäune aus Draht/Metall/Cortenstahl



# Allgemeine Informationen

## Zeichenerklärung



hergestellt in der Schweiz in Eigenproduktion, Spezialanfertigungen möglich



Holz unbehandelt

\*

solange Vorrat



Holz gebürstet

0000000000000

fettgedruckte Artikel an Lager

0000000000000

Artikel nicht an Lager

## Herkunft Länderbezeichnungen

CH Schweiz  
AT Österreich  
BG Bulgarien  
DE Deutschland

EE Estland  
FR Frankreich  
IT Italien  
PL Polen

RO Rumänien  
RU Russland

## LSH – Label Schweizer Holz



Holz, das in der Schweiz gewachsen ist und hier verarbeitet wird, darf das «Label Schweizer Holz» (LSH) tragen. Das rote Label ist quasi der Schweizer Pass für einen der wenigen Rohstoffe, die unser Land hervorbringt. Alle unsere Produktlinien aus Kantholz Fichte tragen das Label Schweizer Holz (Registrierungsnummer Lignum-30-0179).

## PEFC



Das Label PEFC garantiert, dass Holz- und Papierprodukte aus nachhaltig bewirtschafteten Wäldern stammen. Wir sind einer von über 200 PEFC zertifizierten Betrieben in der Schweiz mit Engagement für nachhaltige Waldbewirtschaftung und fairen, transparenten Handel. PEFC steht für Nachhaltigkeit, Glaubwürdigkeit und Versorgungssicherheit. Alle im Katalog mit PEFC bezeichneten Produkte sind zu 100% aus PEFC-Holz gefertigt.

## Holz ist ein Naturprodukt

Rissbildung, Harzaustritt, stellenweise raue Struktur, Verwitterung, Schimmelbildung an der Oberfläche und grün-weissliche Verfärbungen (Imprägnierung) können auftreten.



## Preise / Technische Änderungen

Preisänderungen, technische Änderungen, Abweichungen möglich (z.B. Sichtschutz Länge / Breite bis 2 cm). Irrtum (auch bei Preisen/Holzart/-herkunft) und Liefermöglichkeiten vorbehalten. (Januar 2026)

# Inhaltsverzeichnis

Stichwortverzeichnis	4
Pfähle/Pfosten/Rundhölzer	6
Borduren	19
Holzzäune/Zaunzubehör	20
Beschläge/Vierkantpfosten/Farben	45
Sichtschutzwände und Zubehör Profi	50
Lärmschutzwände und Zubehör	57
Massive Sichtschutzwände	60
Sichtschutzwände	64
Weid-/Bambus-/Haselnusswände	67
Rankgitter	68
Bodendielen/Konstruktionshölzer/Bretter	70
Blumentröge/Hochbeet/Pergola/Komposter/Möbel	73
Spielgeräte und Zubehör	79
Häuser/Pavillon/Wandschränke/Zubehör	88
Carports	94
Zäune/Wände aus Kunststoff/WPC/Alu	97
Doppelstabmatten/Steinwand	105
Zäune/Zubehör aus Draht/Metall/Cortenstahl	108
Ansprechpartner Pletscher + Co. AG	122
AGB	123

# Stichwortverzeichnis

<b>A</b>		Eichenstreben	12	Kunststofftüre mit U-Stahlrahmen	99
Abdeckrand zu Hochbeet	74	Einschlagwerkzeug	47	Kunststofftüre Normausführung	97
Abdeckplane zu Sandkasten	79	Einzeltorbeschläge	45/ 98	Kunststoffwand mit Überdeckung	100
Achtkantwelle zu Pfosten	98/ 102	<b>F</b>		Kunststoff-Sichtschutzwand	100
Akazienkantpfosten	9	Fixbordure	19	Kunststoffzaun	97
Akazienpfähle	9	Flachrundschrauben	23/ 55	Kunststoffzaun mit U-Stahltraversen	99
Allroundpfahl	118	<b>G</b>		<b>L</b>	
Aluminium-Staketten	103	Garage	93	Lärchenbodenpfahl/Eichenbodenpfahl	11
Aluminium-Staketendoppeltor	104	Gartengitter	119	Lärchenkantpfosten	11
Aluminium-Staketentor	104	Gartenmöbel aus Halbrundhölzern	77	Lärchenkantpfosten für Sichtschutz	56
Aluminium-Staketenzaun	103	Gartentor	116	Lärchenstreben	12
Aufschraubplatten	43	Gartentorfall	45	Lärmschutzwand Typ 28	57
Aushebeaken	34	Gartenhaus/Gewächshaus	88/89	Lärmschutzwand Typ 34	57
Aushebetor	34	Gerätehaus	92	Lärmschutzwand Varianten	58
Aushebetor feuerverzinkt	113	Grendelriegel	45	Laschen	14
Aussteckpfähle natur	10	<b>H</b>		Latte in Lärche natur	55
<b>B</b>		Handlaufbrett	72	Lattenzaun	39/ 63
Bambus Sichtschutz	68	Handlauf Profil F	72	<b>M</b>	
Befestigungsbügel für Halbrundlatten	48	Handlaufstütze	72	Marktstand	93
Beschläge für Normtüre Kunststoffzaun	98	Haselnusszaun	67	Maschinenschrauben	47
Betonanker	48	Hebefalle	45	Mauerwinkel	44
Blockbohlenhäuser	88 - 91	Hindernisstangen	17	Metallzaun/Zubehör	121
Blumenkasten	73	Hochbeet	74/ 75	Mini-Palisaden	19
Blumentröge	73	Hollywoodschaukel	77	Mini-Staketenzaun	19
Bodendielen	70	Holzfliesen	72	Montagefuss	105
Bodenhülse	48	Holzrahmen-Doppeltor mit Geflecht	33	Multiroller	74
Bodenhülse für Bolzen-Stangen-/Steckriegel	44	Holzrahmentüre mit Geflecht	33	<b>N</b>	
Bohlen für Sichtschutzwand	50	Holzschutzmittel/-lasuren	49	Normtüre Holzrahmen mit Geflecht	29
Bohnenstecken	9	<b>I</b>		Normtüre zu Kunststoffzaun	97
Bretter	70/ 71	Impralit	49	Normtüre zu Palisadenzaun	28
<b>C</b>		<b>K</b>		Normtüre zu Scheren-/Kreuzzaun	28
Carports	94 - 96	Kastanienpfähle natur	9	Normtüre zu Staketenzaun	28
Container-Einfassung	53	Kastanien-Lattenzaun	38	Normtüre zu Staketenzaun Chur	28
Cortenstahl-Koppelzaun/Zubehör	120	Kastanienzaun rustikal	38	Normtüre zu Staketenzaun Davos	29
<b>D</b>		Kinderspielhäuser	86/87	Normtüre zu Staketenzaun Toblach/Bristol	40
Dachprofil in Lärchenholz	58	Kloben verstellbar	43/47	Normtüre zu Staketenzaun Oxford	41
Dachschindeln/Dachpappe	93	Knotengitter Ursus AS	115	<b>O</b>	
Diagonaldrahtgeflecht verzinkt/grün/anthrazit	116	Knotengitter Ursus Bezinal schwer	115	Obstbaumstecken	10
Diagonaldrahtgeflecht Galfan	113	Knotengitter Ursus leicht	115	<b>P</b>	
Diagonaldrahtgeflecht anthrazit/ grün/ schwarz	114	Komposter	76	Palisaden-Doppeltor	33
Distanzklötzli für Handlaufbrett	72	Konstruktionshölzer	72	Palisaden halbrund	20
Doppelstabmatte leicht	105	Koppelzaun/Zubehör	36/ 37	Palisadenrundhölzer	16/ 17
Doppelstabmatte schwer	106	Koppelzaun aus Cortenstahl	120	Palisadentüre mit Holzrahmen	30
Doppeltorbeschläge	45	Kreuzzaun	24	Palisadentüre mit U-Stahlrahmen	30
Drahtschlaufen	110	Kreuzzaun-Doppeltor	29	Palisadenzaun	24
Dübelanker zu Pfosten	98	Kreuzzauntüre	29	Palisadenzaun Normausführung	25
Durchschubbügel	18	Kunststoff-Doppeltor mit U-Stahlrahmen	100	Pavillon	88
Durchschubstangen	18	Kunststoffpfosten Zaun	98	Paravent	67
<b>E</b>		Kunststoffprofile	102	Pergola	75
Eichenkantpfosten	12	Kunststoffstaketten	97	Pflanzen-/ Vermessungspfähle natur	11
Eichenkantpfosten für Türen/Tore	13	Kunststofftraversen	97	Pfostenkappen	47
Eichenkantpfosten herzgetrennt	13	Kunststofftüre	99	Pfosten aus Fichte zu Koppelzaun	36
Eichenpfosten für Sichtschutz-Türe	56				



# Pfähle/Pfosten/Rundhölzer

## Tannenpfähle grünlich imprägniert

- zylindrisch gefräst, gefast, gespitzt, ab Ø 7 cm perforiert
- nur ganze Bunde lieferbar
- andere Abmessungen möglich
- Fichte von CH/DE/EE, grünlich imprägniert im Vakuum-Druck-Verfahren
- **fettgedruckte Artikel ab Lager**, falls nicht Lager Lieferfrist ca. 3 Wochen



Artikelnr.	Masse	V.Einheit	Pal.Einheit	Bemerkung	Preis/Stk.
7611097 <b>201015</b>	Ø 3,0 × L100 cm	25	875	nicht gefast	3.60
7611097 <b>001097</b>	Ø 3,0 × L125 cm	25	875		4.00
7611097 <b>001103</b>	Ø 3,0 × L150 cm	25	875		4.75
7611097 <b>001110</b>	Ø 3,4 × L175 cm	25	750		5.80
7611097 <b>001127</b>	Ø 3,4 × L200 cm	25	750		6.60
7611097 <b>203514</b>	Ø 3,4 × L225 cm	25	750		8.55
7611097 <b>001073</b>	Ø 4,0 × L125 cm	20	480		5.25
7611097 <b>001080</b>	Ø 4,0 × L150 cm	20	480		5.60
7611097 <b>001066</b>	Ø 4,0 × L250 cm	10	480		10.20
7611097 <b>001134</b>	Ø 4,5 × L175 cm	10	350		7.55
7611097 <b>001141</b>	Ø 4,5 × L200 cm	10	350		8.00
7611097 <b>003060</b>	Ø 4,5 × L225 cm	10	350		10.00
7611097 <b>221013</b>	Ø 5,5 × L100 cm	10	300		6.05
7611097 <b>001417</b>	Ø 5,5 × L125 cm	10	300		7.10
7611097 <b>001424</b>	Ø 5,5 × L150 cm	10	300		8.10
7611097 <b>001431</b>	Ø 5,5 × L175 cm	5	315		9.45
7611097 <b>001288</b>	Ø 5,5 × L200 cm	5	315		10.00
7611097 <b>001455</b>	Ø 5,5 × L225 cm	5	315		12.45
7611097 <b>001226</b>	Ø 5,5 × L250 cm	5	315		13.05
7611097 <b>231012</b>	Ø 7,0 × L100 cm	5	175		7.70
7611097 <b>001271</b>	Ø 7,0 × L125 cm	5	175		8.70
7611097 <b>001196</b>	Ø 7,0 × L150 cm	5	175		10.15
7611097 <b>001165</b>	Ø 7,0 × L175 cm	5	175		11.80
7611097 <b>001172</b>	Ø 7,0 × L200 cm	5	175		13.50
7611097 <b>001240</b>	Ø 7,0 × L225 cm	5	175		15.50
7611097 <b>001257</b>	Ø 7,0 × L250 cm	1	200	Obst- und Rebbau	16.55
7611097 <b>234518</b>	Ø 7,0 × L275 cm	1	200		18.85
7611097 <b>001301</b>	Ø 7,0 × L300 cm	1	200		20.10
7611097 <b>236017</b>	Ø 7,0 × L350 cm	1	200		24.60
7611097 <b>237014</b>	Ø 7,0 × L400 cm	1	200		27.20
7611097 <b>241516</b>	Ø 8,5 × L125 cm	1	142		10.85
7611097 <b>242018</b>	Ø 8,5 × L150 cm	1	142		13.05
7611097 <b>242513</b>	Ø 8,5 × L175 cm	1	142		15.40
7611097 <b>243015</b>	Ø 8,5 × L200 cm	1	142	Obst- und Rebbau	17.20
7611097 <b>243510</b>	Ø 8,5 × L225 cm	1	142	Obst- und Rebbau	20.40
7611097 <b>244012</b>	Ø 8,5 × L250 cm	1	142	Obst- und Rebbau	22.00
7611097 <b>244517</b>	Ø 8,5 × L275 cm	1	142	Obst- und Rebbau	25.10
7611097 <b>001349</b>	Ø 8,5 × L300 cm	1	142		28.50
7611097 <b>246016</b>	Ø 8,5 × L350 cm	1	142		33.25
7611097 <b>247013</b>	Ø 8,5 × L400 cm	1	142		39.45
7611097 <b>251515</b>	Ø 10,0 × L125 cm	1	89		13.10
7611097 <b>252017</b>	Ø 10,0 × L150 cm	1	89		16.00
7611097 <b>252512</b>	Ø 10,0 × L175 cm	1	89		18.30
7611097 <b>253014</b>	Ø 10,0 × L200 cm	1	89		22.50
7611097 <b>253519</b>	Ø 10,0 × L225 cm	1	89		26.85
7611097 <b>254011</b>	Ø 10,0 × L250 cm	1	89		27.90
7611097 <b>254516</b>	Ø 10,0 × L275 cm	1	89	Obst- und Rebbau	32.70
7611097 <b>255018</b>	Ø 10,0 × L300 cm	1	89	Obst- und Rebbau	35.40
7611097 <b>257012</b>	Ø 10,0 × L400 cm	1	89		50.10
7611097 <b>258019</b>	Ø 10,0 × L450 cm	1	89		59.95
7611097 <b>262511</b>	Ø 12,0 × L175 cm	1	63		24.90
7611097 <b>263013</b>	Ø 12,0 × L200 cm	1	63		29.05
7611097 <b>263518</b>	Ø 12,0 × L225 cm	1	63		33.05
7611097 <b>264010</b>	Ø 12,0 × L250 cm	1	63		36.15



# Pfähle/Pfosten/Rundhölzer

## Tannenpfähle natur

- zylindrisch gefräst, gefast, gespitzt, ab Ø 7 cm perforiert
- **nur ganze Bunde** lieferbar
- andere Abmessungen möglich
- Fichte von CH/DE/EE, natur, **fettgedruckte Artikel ab Lager**, falls nicht Lager Lieferfrist ca. 2 Wochen



Artikelnr.	Masse	V.Einheit	Pal.Einheit	Preis/Stk.
7611097201022	Ø 3,0 × L100 cm	25	875	3.45
7611097003015	Ø 3,0 × L125 cm	25	875	3.80
7611097003022	Ø 3,0 × L150 cm	25	875	4.55
7611097003039	Ø 3,4 × L175 cm	25	750	5.55
7611097003046	Ø 3,4 × L200 cm	25	750	6.25
7611097203521	Ø 3,4 × L225 cm	25	750	8.20
7611097211526	Ø 4,0 × L125 cm	20	480	4.90
7611097212028	Ø 4,0 × L150 cm	20	480	5.25
7611097214022	Ø 4,0 × L250 cm	10	480	9.50
7611097212523	Ø 4,5 × L175 cm	10	350	7.05
7611097213025	Ø 4,5 × L200 cm	10	350	7.50
7611097213520	Ø 4,5 × L225 cm	10	350	9.30
7611097221020	Ø 5,5 × L100 cm	10	300	5.50
7611097221525	Ø 5,5 × L125 cm	10	300	6.55
7611097222027	Ø 5,5 × L150 cm	10	300	7.45
7611097222522	Ø 5,5 × L175 cm	5	315	8.15
7611097223024	Ø 5,5 × L200 cm	5	315	8.50
7611097223529	Ø 5,5 × L225 cm	5	315	11.50
7611097224021	Ø 5,5 × L250 cm	5	315	12.00
7611097231029	Ø 7,0 × L100 cm	5	175	6.85
7611097231524	Ø 7,0 × L125 cm	5	175	7.70
7611097232026	Ø 7,0 × L150 cm	5	175	8.95
7611097232521	Ø 7,0 × L175 cm	5	175	10.45
7611097233023	Ø 7,0 × L200 cm	5	175	12.00
7611097233528	Ø 7,0 × L225 cm	5	175	13.65
7611097234020	Ø 7,0 × L250 cm	1	200	14.65
7611097234525	Ø 7,0 × L275 cm	1	200	16.70
7611097235027	Ø 7,0 × L300 cm	1	200	17.80
7611097236024	Ø 7,0 × L350 cm	1	200	21.80
7611097237021	Ø 7,0 × L400 cm	1	200	24.10
7611097243022	Ø 8,5 × L200 cm	1	142	14.70
7611097243527	Ø 8,5 × L225 cm	1	142	17.40
7611097244029	Ø 8,5 × L250 cm	1	142	18.80
7611097244524	Ø 8,5 × L275 cm	1	142	21.45
7611097245026	Ø 8,5 × L300 cm	1	142	24.35
7611097246023	Ø 8,5 × L350 cm	1	142	28.45
7611097247020	Ø 8,5 × L400 cm	1	142	33.75
7611097254028	Ø 10,0 × L250 cm	1	89	23.25
7611097254523	Ø 10,0 × L275 cm	1	89	27.25
7611097255025	Ø 10,0 × L300 cm	1	89	29.50
7611097257029	Ø 10,0 × L 400 cm	1	89	41.75



# Pfähle/Pfosten/Rundhölzer

## Tannenpfähle braun imprägniert

- zylindrisch gefräst, gespitzt, perforiert, oben gefast
- andere Abmessungen möglich
- Fichte von CH/DE/EE, braun imprägniert im Vakuum-Druck-Verfahren
- **fettgedruckte Artikel ab Lager**, falls nicht Lager Lieferfrist ca. 3 Wochen



Artikelnr.	Masse	Pal.Einheit	Preis/Stk.
7611097002001	ø 8,5 × L100 cm	142	10.10
7611097002018	ø 8,5 × L125 cm	142	11.10
7611097002025	ø 8,5 × L150 cm	142	13.35
7611097002032	ø 8,5 × L175 cm	142	15.75
7611097002247	ø 8,5 × L190 cm	142	17.55
7611097003107	ø 8,5 × L200 cm	142	17.55
7611097003114	ø 8,5 × L225 cm	142	20.85
7611097003121	ø 8,5 × L250 cm	142	22.45
7611097250600	ø10,0 × L 75 cm	89	10.30
7611097001264	ø10,0 × L100 cm	89	11.85
7611097002049	ø10,0 × L125 cm	89	13.40
7611097001325	ø10,0 × L140 cm	89	16.35
7611097002087	ø10,0 × L150 cm	89	16.35
7611097002056	ø10,0 × L160 cm	89	18.70
7611097002070	ø10,0 × L175 cm	89	18.70
7611097252703	ø10,0 × L190 cm	89	23.00
7611097002063	ø10,0 × L200 cm	89	23.00
7611097253502	ø10,0 × L225 cm	89	27.50
7611097254004	ø10,0 × L250 cm	89	28.55
7611097254509	ø10,0 × L275 cm	89	33.45
7611097262009	ø12,0 × L150 cm	63	22.00
7611097262504	ø12,0 × L175 cm	63	25.50
7611097263006	ø12,0 × L200 cm	63	29.80
7611097263501	ø12,0 × L225 cm	63	33.90
7611097264003	ø12,0 × L250 cm	63	37.05
7611097264508	ø12,0 × L275 cm	63	42.75
7611097265000	ø12,0 × L300 cm	63	43.35



## Tannenstreben braun imprägniert

- zylindrisch gefräst, perforiert, beidseitig leicht gefast
- andere Abmessungen möglich
- Fichte von CH/DE/EE, braun imprägniert im Vakuum-Druck-Verfahren
- **fettgedruckte Artikel ab Lager**, falls nicht Lager Lieferfrist ca. 3 Wochen



Artikelnr.	Masse	Preis/Stk.
7611097670002	ø 7,0 × L150 cm	10.70
7611097670019	ø 7,0 × L175 cm	12.40
7611097670026	ø 7,0 × L200 cm	14.25
7611097670033	ø 7,0 × L225 cm	16.25
7611097670040	ø 7,0 × L250 cm	17.40



## Strebenwinkel

- feuerverzinkt
- **fettgedruckte Artikel ab Lager**, falls nicht Lager Lieferfrist ca. 4 Wochen

Artikelnr.	Preis/Stk.
7611097680018	9.00



# Pfähle/Pfosten/Rundhölzer

## Robinien-/Akazienpfosten

- vierkant, sägeroh, gespitzt, lange Lebensdauer
- Robinie von BG, natur, unbehandelt
- Achtung: nicht gerader Faserverlauf, wilder Wuchs, Holz neigt zu Rissen und Krümmungen
- z. T. vergraut und Oberflächenschimmel, Rinden und Bastanteil möglich, **Lieferfrist 1 Woche**



Artikelnr.	Masse	Preis/Stk.
7611097783009	6/ 6 × L150 cm	9.80
7611097783221	6/ 6 × L175 cm	11.50
7611097783023	6/ 6 × L200 cm	13.20
7611097782422	8/10 × L150 cm	23.50
7611097782521	8/10 × L175 cm	28.60
7611097783122	8/10 × L200 cm	31.20
7611097784020	8/10 × L250 cm	41.00
7611097788820	10/10 × L200 cm	39.00
7611097788929	10/10 × L250 cm	51.20

## Robinien-/Akazienpfähle

- rundgeschält, gespitzt, lange Lebensdauer
- Robinie von BG, natur, unbehandelt
- Achtung: nicht gerader Faserverlauf, wilder Wuchs, Holz neigt zu Rissen und Krümmungen
- z. T. vergraut und Oberflächenschimmel, Rinden und Bastanteil möglich, **Lieferfrist 1 Woche**

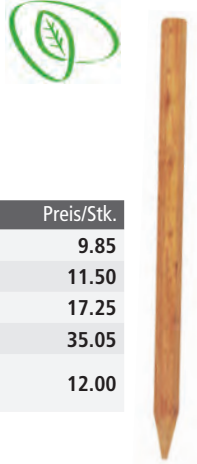

Artikelnr.	Masse	Preis/Stk.
7611097785027	ø4-8 × L160 cm	9.85
7611097785126	ø4-8 × L180 cm	11.50
7611097785225	ø7-11 × L200 cm	17.25
7611097785324	ø7-11 × L250 cm	35.05
7611097780220*	ø7-11 × L200 cm <b>rund gesägt, solange Vorrat</b>	12.00

## Tomatenstecken

- sägeroh, gespitzt
- andere Abmessungen möglich
- nur ganze Bunde lieferbar
- Fichte von CH (LSH Lignum-30-0179), natur
- **Lieferfrist 1 Woche**



Artikelnr.	Masse	V.Einheit	Preis/Stk.
7611097209974	3/3 × L150 cm	25	3.80



## Bohnenstecken

- mit Rinde, roh, gespitzt
- nur ganze Bunde lieferbar
- Fichte von CH/DE, natur, unbehandelt
- **Lieferfrist 1 Woche**



Artikelnr.	Masse	V.Einheit	Preis/Stk.
7611097209578	L275 cm	10	5.60

## Kastanienpfähle

- geschält, einseitig gespitzt
- Kastanie von FR, natur, unbehandelt
- lange Lebensdauer
- **Lieferfrist 1 Woche**



Artikelnr.	Masse	Preis/Stk.
7611097789018	ø4-8 × L150 cm	12.80
7611097789049	ø4-8 × L175 cm	13.90
7611097789025	ø7-11 × L200 cm	19.70
7611097789032	ø7-11 × L250 cm	28.40

## Pflanzenstecken Lärche

- vierkant, sägeroh, nicht gefast, gespitzt
- Europäische Lärche von PL, natur
- unbehandelt, **Lieferfrist 1 Woche**



Artikelnr.	Masse	Preis/Stk.
7611097920039*	2,0/2,0 × L120 cm	1.90
7611097920138*	2,0/2,0 × L150 cm	2.10
7611097920237*	2,0/2,0 × L180 cm	2.40

## Vierkantpfosten

- herzetrennt sägeroh, einseitig gespitzt
- andere Abmessungen möglich
- Fichte von CH (LSH Lignum-30-0179), natur
- **Lieferfrist 1 Woche**



Artikelnr.	Masse	Pal.Einheit	Holz	Preis/Stk.
7611097209073	5/5 × L 50 cm	200		3.85
7611097209172	5/5 × L 75 cm	200		4.50
7611097209271	5/5 × L100 cm	200		5.30
7611097209370	5/5 × L125 cm	200		6.60
7611097209677	5/5 × L150 cm	200		8.10
7611097209776	8/8 × L150 cm	100	gefast	17.90
7611097209875	8/8 × L175 cm	100	gefast	20.35



## Vierkantpfähle

- glatt-gehobelt oder geriffelt-gehobelt, gefast, gespitzt
- Kiefer von PL, grünlich oder braun imprägniert
- **Lieferfrist 1 Woche**

grünlich imprägniert, glatt-gehobelt, PEFC

Artikelnr.	Masse	Preis/Stk.
7611097923092	7/9 × L120 cm	16.65
7611097923498	7/9 × L150 cm	19.85

braun imprägniert, geriffelt-gehobelt

Artikelnr.	Masse	Preis/Stk.
7611097923214*	7/9 × L120 cm	13.50
7611097923313*	7/9 × L150 cm	16.30
7611097923412*	7/9 × L175 cm	19.50



# Pfähle/Pfosten/Rundhölzer

## Rebstecken natur

- A-Qualität, gesägt, 3-kantig, Stirn- und Längsseiten gefast, gespitzt
- nur ganze Bunde lieferbar, andere Abmessungen möglich
- Fichte von CH/DE/EE, natur
- **fettgedruckte Artikel ab Lager**, falls nicht Lager Lieferfrist ca. 2-3 Wochen



Artikelnr.	Masse	V.Einheit	Pal.Einheit	Bemerkung	Preis/Stk.
7611097 <b>28152</b> 9	U11-12 × L125 cm	20	700	aus Rundholz ø7,0 cm	3.70
7611097 <b>28202</b> 1	U14-15 × L150 cm	20	600	aus Rundholz ø8,5 cm	4.45
7611097 <b>28252</b> 6	U14-15 × L175 cm	20	600	aus Rundholz ø8,5 cm	5.30
7611097 <b>28302</b> 8	U14-15 × L200 cm	20	600	aus Rundholz ø8,5 cm	5.50
7611097 <b>28352</b> 3	U14-15 × L225 cm	20	600	aus Rundholz ø8,5 cm	6.50

## Rebstecken grünlich imprägniert

- A-Qualität, gesägt, 3-kantig, Stirn- und Längsseiten gefast, gespitzt
- nur ganze Bunde lieferbar, andere Abmessungen möglich
- Fichte, von CH/DE/EE, grünlich imprägniert im Vakuum-Druck-Verfahren
- **fettgedruckte Artikel ab Lager**, falls nicht Lager Lieferfrist ca. 4 Wochen



Artikelnr.	Masse	V.Einheit	Pal.Einheit	Bemerkung	Preis/Stk.
7611097 <b>28151</b> 2	U11-12 × L125 cm	20	700	aus Rundholz ø7,0 cm	4.10
7611097 <b>28201</b> 4	U14-15 × L150 cm	20	600	aus Rundholz ø8,5 cm	4.95
7611097 <b>28251</b> 9	U14-15 × L175 cm	20	600	aus Rundholz ø8,5 cm	5.95
7611097 <b>28301</b> 1	U14-15 × L200 cm	20	600	aus Rundholz ø8,5 cm	6.20
7611097 <b>28351</b> 6	U14-15 × L225 cm	20	600	aus Rundholz ø8,5 cm	7.40

## Obstbaumstecken natur

- A-Qualität, gesägt, 3-kantig, Stirn- und Längsseiten gefast, gespitzt
- nur ganze Bunde lieferbar, andere Abmessungen möglich
- Fichte von CH/DE/EE, natur
- **fettgedruckte Artikel ab Lager**, falls nicht Lager Lieferfrist ca. 3 Wochen



Artikelnr.	Masse	V.Einheit	Pal.Einheit	Bemerkung	Preis/Stk.
7611097 <b>28402</b> 5	U16-17 × L250 cm	10	400	aus Rundholz ø10,0 cm	8.30
7611097 <b>28452</b> 0	U16-17 × L275 cm	10	400	aus Rundholz ø10,0 cm	9.65
7611097 <b>28502</b> 2	U16-17 × L300 cm	10	400	aus Rundholz ø10,0 cm	10.10

## Obstbaumstecken grünlich

- A-Qualität, gesägt, 3-kantig, Stirn- und Längsseiten gefast, gespitzt
- nur ganze Bunde lieferbar, andere Abmessungen möglich
- Fichte von CH/DE/EE, grünlich imprägniert im Vakuum-Druck-Verfahren
- **fettgedruckte Artikel ab Lager**, falls nicht Lager Lieferfrist ca. 4 Wochen



Artikelnr.	Masse	V.Einheit	Pal.Einheit	Bemerkung	Preis/Stk.
7611097 <b>28401</b> 8	U16-17 × L250 cm	10	400	aus Rundholz ø10,0 cm	9.45
7611097 <b>28451</b> 3	U16-17 × L275 cm	10	400	aus Rundholz ø10,0 cm	11.00
7611097 <b>28501</b> 5	U16-17 × L300 cm	10	400	aus Rundholz ø10,0 cm	11.60

## Aussteckpfähle natur

- vierkant, gehobelt, gespitzt
- nur ganze Bunde lieferbar, andere Abmessungen möglich
- Fichte, von CH (LSH Lignum-30-0179), natur
- **fettgedruckte Artikel ab Lager**, falls nicht Lager Lieferfrist ca. 2 Wochen



Artikelnr.	Masse	V.Einheit	Preis/Stk.
7611097 <b>20012</b> 4	6/2,6 × L60 cm	25	3.80
7611097 <b>20022</b> 3	6/2,6 × L70 cm	25	4.10
7611097 <b>20032</b> 2	6/2,6 × L80 cm	25	4.40

# Pfähle/Pfosten/Rundhölzer

## Pflanzen-/Vermessungspfähle natur

- geschält oder gefräst
- gespitzt
- ev. leicht vergraut
- nur ganze Bunde lieferbar
- andere Abmessungen möglich
- Fichte von CH/DE/EE, natur
- **Lieferfrist ca. 2-3 Wochen**



Artikelnr.	Masse	V.Einheit	Pal.Einheit	Preis/Stk.
7611097210024	Ø 4–6 × L 30 cm	10	300	2.30
7611097210123	Ø 4–6 × L 50 cm	10	300	3.05
7611097210222	Ø 4–6 × L 75 cm	10	300	3.25
7611097210925	Ø 4–6 × L 100 cm	10	300	3.55
7611097211427	Ø 4–6 × L 125 cm	10	300	3.80

## Lärchenbodenpfahl/Eichenbodenpfahl

- gespitzt, gefast, sägeroh
- braun imprägniert, CH/DE
- **fettgedruckte Artikel ab Lager**, falls nicht Lager Lieferfrist ca. 3 Wochen



Artikelnr.	Masse	Bemerkung	Preis/Stk.
7611097700006	4,5-5/8 × L50 cm	Europ. Lärche	9.35
7611097730003	4,5-5/8 × L50 cm	Eiche	10.70

## Lärchenkantpfosten

- sägeroh, gespitzt, perforiert
- Längskanten gefast
- lange Lebensdauer
- andere Abmessungen möglich
- Europäische Lärche von CH/DE/CZ/AT, natur oder braun imprägniert im Vakuum-Druck-Verfahren
- **fettgedruckte Artikel ab Lager**, falls nicht Lager Lieferfrist ca. 3 Wochen



Masse	Pal.Einheit	BRAUN IMPRÄGNIERT		NATUR SPLINTARM	
		Artikelnr.	Preis/Stk.	Artikelnr.	Preis/Stk.
8/ 8 × L150 cm	100	7611097701904	26.25	7611097 701911	26.25
8/10 × L100 cm	100	7611097701003	20.05	7611097 701010	20.05
8/10 × L125 cm	100	7611097001011	23.05	7611097 001202	23.05
8/10 × L140 cm	100	7611097001028	26.05	7611097 001356	26.05
8/10 × L150 cm	100	7611097002919	27.75	7611097 002926	27.75
8/10 × L160 cm	100	7611097702192	29.85	7611097 702208	29.85
8/10 × L175 cm	100	7611097702505	32.35	7611097 702512	32.35
8/10 × L190 cm	100	7611097702703	35.25	7611097 702710	35.25
8/10 × L200 cm	100	7611097703007	37.40	7611097 703014	37.40
8/10 × L225 cm	100	7611097703502	42.65	7611097 703519	42.65
8/10 × L250 cm	100	7611097704004	47.90	7611097 704011	47.90
8/10 × L275 cm	100	7611097704509	54.75	7611097 704516	54.75
10/10 × L125 cm	90	7611097711507	27.75	7611097 711514	27.75
10/10 × L140 cm	90	7611097711903	29.35	7611097 711910	29.35
10/10 × L150 cm	90	7611097712009	32.90	7611097 712016	32.90
10/10 × L160 cm	90	7611097712108	35.15	7611097 712115	35.15
10/10 × L175 cm	90	7611097002810	38.05	7611097 002834	38.05
10/10 × L190 cm	90	7611097712702	42.45	7611097 712719	42.45
10/10 × L200 cm	90	7611097002827	43.50	7611097 002841	43.50
10/10 × L225 cm	90	7611097713501	50.65	7611097 713518	50.65
10/10 × L250 cm	90	7611097714003	55.05	7611097 714010	55.05
10/10 × L275 cm	90	7611097714508	60.75	7611097 714515	60.75
10/10 × L300 cm	90	7611097715000	65.60	7611097 715017	65.60

# Pfähle/Pfosten/Rundhölzer

## Lärchenstreben

- sägeroh, beidseitig gekappt; wenn natur, splintfrei: gleiche Preise; andere Abmessungen möglich
- Europäische Lärche von CH/DE/AT/CZ, braun imprägniert im Vakuum-Druck-Verfahren
- **fettgedruckte Artikel ab Lager**, falls nicht Lager Lieferfrist ca. 3 Wochen

Artikelnr.	Masse	Preis/Stk.
7611097 <b>67011</b> 8	5/8 × L150 cm	23.85
7611097 <b>67013</b> 2	5/8 × L175 cm	26.35
7611097 <b>67015</b> 6	5/8 × L200 cm	28.85
7611097 <b>67016</b> 3	5/8 × L225 cm	31.95
7611097 <b>67017</b> 0	5/8 × L250 cm	34.00
7611097 <b>67018</b> 7	5/8 × L275 cm	37.05
7611097 <b>67019</b> 4	5/8 × L300 cm	40.90

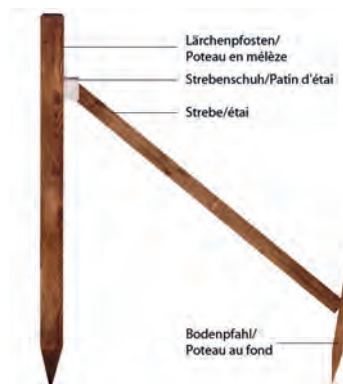

## Eichenkantpfosten

- sägeroh, gespitzt, oben gefast; lange Lebensdauer; natur auf Anfrage
- andere Abmessungen möglich; Eiche von CH/DE, braun imprägniert im Vakuum-Druck-Verfahren
- **fettgedruckte Artikel ab Lager**, falls nicht Lager Lieferfrist ca. 3 Wochen

Artikelnr.	Masse	V.Einheit	Preis/Stk.
7611097 <b>00061</b> 8	5/5 × L60 cm	1	7.10
7611097 <b>00062</b> 5	5/5 × L80 cm	1	8.55
7611097 <b>00063</b> 2	5/5 × L100 cm	1	9.95
7611097 <b>73150</b> 5	8/10 × L125 cm	1	46.55
7611097 <b>73160</b> 4	8/10 × L140 cm	1	50.90
7611097 <b>73200</b> 7	8/10 × L150 cm	1	53.85
7611097 <b>73210</b> 6	8/10 × L160 cm	1	56.70
7611097 <b>73250</b> 2	8/10 × L175 cm	1	61.05
7611097732700	8/10 × L190 cm	1	65.50
7611097 <b>73300</b> 4	8/10 × L200 cm	1	68.35
7611097741504	10/10 × L125 cm	1	55.65
7611097741603	10/10 × L140 cm	1	61.05
7611097 <b>74200</b> 6	10/10 × L150 cm	1	64.70
7611097 <b>74210</b> 5	10/10 × L160 cm	1	68.35
7611097 <b>74250</b> 1	10/10 × L175 cm	1	73.85
7611097742709	10/10 × L190 cm	1	79.30
7611097 <b>74300</b> 3	10/10 × L200 cm	1	82.95
7611097743508	10/10 × L225 cm	1	100.60
7611097744000	10/10 × L250 cm	1	110.70
7611097744505	10/10 × L275 cm	1	121.00
7611097745007	10/10 × L300 cm	1	131.20



## Eichenstreben

- sägeroh, beidseitig gekappt; andere Abmessungen möglich
- Eiche von CH/DE, braun imprägniert im Vakuum-Druck-Verfahren
- **Lieferfrist ca. 3 Wochen**

Artikelnr.	Masse	Preis/Stk.
7611097670217	5/8 × L150 cm	32.00
7611097670231	5/8 × L175 cm	35.65
7611097670255	5/8 × L200 cm	39.25
7611097670262	5/8 × L225 cm	46.35
7611097670279	5/8 × L250 cm	50.35
7611097670286	5/8 × L275 cm	54.40
7611097670293	5/8 × L300 cm	58.40



## Strebeschuh

- feuerverzinkt, **fettgedruckte Artikel ab Lager**, falls nicht Lager Lieferfrist ca. 4 Wochen

Artikelnr.	Preis/Stk.
7611097 <b>68000</b> 1	11.10



# Pfähle/Pfosten/Rundhölzer

## Eichenkantpfosten herzgetrennt

- sägeroh, herzgetrennt
- oben gefast, Längskanten leicht gefast
- Dimension 10 / 12 cm bis Türbreite 150 cm
- Dimension 12 / 12 cm bis Türbreite 200 cm
- natur auf Anfrage
- andere Abmessungen möglich
- Eiche von CH/DE, braun imprägniert im Vakuum-Druck-Verfahren
- **fettgedruckte Artikel ab Lager**, falls nicht Lager Lieferfrist ca. 3 Wochen



Artikelnr.	Masse	Türhöhe	Bemerkung	Preis/Stk.
761109775150 <sub>3</sub>	10/12 × L125 cm	60 cm	gespitzt	66.80
761109775160 <sub>2</sub>	10/12 × L140 cm		gespitzt	73.35
7611097 <b>75200</b> <sub>5</sub>	<b>10/12 × L150 cm</b>	<b>80 cm</b>	<b>gespitzt</b>	<b>77.70</b>
761109775210 <sub>4</sub>	10/12 × L160 cm	90 cm	gespitzt	82.05
7611097 <b>75250</b> <sub>0</sub>	<b>10/12 × L175 cm</b>	<b>100 cm</b>	<b>gespitzt</b>	<b>88.60</b>
761109775270 <sub>8</sub>	10/12 × L190 cm	120 cm	gespitzt	95.15
7611097 <b>75300</b> <sub>2</sub>	<b>10/12 × L200 cm</b>		<b>gespitzt</b>	<b>99.50</b>
761109775350 <sub>7</sub>	10/12 × L225 cm	150 cm	gespitzt	121.00
761109775400 <sub>9</sub>	10/12 × L250 cm		gespitzt	133.30
761109776150 <sub>2</sub>	12/12 × L125 cm	60 cm	ungespitzt	82.80
761109776160 <sub>1</sub>	12/12 × L140 cm		ungespitzt	90.60
7611097 <b>76200</b> <sub>4</sub>	<b>12/12 × L150 cm</b>	<b>80 cm</b>	<b>ungespitzt</b>	<b>95.85</b>
761109776210 <sub>3</sub>	12/12 × L160 cm	90 cm	ungespitzt	101.15
7611097 <b>76250</b> <sub>9</sub>	<b>12/12 × L175 cm</b>	<b>100 cm</b>	<b>ungespitzt</b>	<b>108.70</b>
761109776270 <sub>7</sub>	12/12 × L190 cm	120 cm	ungespitzt	116.90
7611097 <b>76300</b> <sub>1</sub>	<b>12/12 × L200 cm</b>		<b>ungespitzt</b>	<b>122.00</b>
7611097 <b>76350</b> <sub>6</sub>	<b>12/12 × L225 cm</b>	<b>150 cm</b>	<b>ungespitzt</b>	<b>147.60</b>
761109776400 <sub>8</sub>	12/12 × L250 cm		ungespitzt	161.95
761109776450 <sub>3</sub>	12/12 × L275 cm		ungespitzt	176.35
761109776500 <sub>5</sub>	12/12 × L300 cm		ungespitzt	190.65
761109777250 <sub>8</sub>	14/14 × L175 cm		ungespitzt	143.50
761109777270 <sub>6</sub>	14/14 × L190 cm		ungespitzt	153.75
7611097 <b>77300</b> <sub>0</sub>	<b>14/14 × L200 cm</b>		<b>ungespitzt</b>	<b>160.95</b>
761109777350 <sub>5</sub>	14/14 × L225 cm		ungespitzt	195.80
7611097 <b>77400</b> <sub>7</sub>	<b>14/14 × L250 cm</b>		<b>ungespitzt</b>	<b>215.30</b>
761109777450 <sub>2</sub>	14/14 × L275 cm		ungespitzt	234.80
761109777500 <sub>4</sub>	14/14 × L300 cm		ungespitzt	254.20

# Pfähle/Pfosten/Rundhölzer

## T-Stahlpfosten Normausführung

- feuerverzinkt, ohne Bohrung
- für Palisaden- und Staketenzaun
- **fettgedruckte Artikel ab Lager**, falls nicht Lager Lieferfrist ca. 3 Wochen

Artikelnr.	Masse	Zaunhöhe	Bemerkung	Preis/Stk.
7611097160114	4,0/4,0/0,5 × L120 cm	80 cm		41.50
7611097161012	4,0/4,0/0,5 × L 74 cm	80 cm	mit Fussplatte	80.45
7611097160206	4,0/4,0/0,5 × L140 cm	100 cm		45.55
7611097161029	4,0/4,0/0,5 × L 92 cm	100 cm	mit Fussplatte	85.50
7611097162422	5,0/5,0/0,6 × L150 cm	bis 120 cm		69.85



## T-Stahlpfosten

- feuerverzinkt, mit Bohrungen für Zaunmontage (\* auch für Zäune Oxford gerade, Bristol, Toblach, Robinie, Chur, Zug, Luzern)
- **fettgedruckte Artikel ab Lager**, falls nicht Lager Lieferfrist ca. 3 Wochen

Artikelnr.	Masse	Zaunhöhe	Zaunart	Anwendung	Preis/Stk.
7611097160190	4,0/4,0/0,5 × L 80 cm	40 cm	Palisadenzaun	offenes Terrain	41.50
7611097161197	4,0/4,0/0,5 × L 80 cm	40 cm	Kreuzzaun	offenes Terrain	41.50
7611097160121	4,0/4,0/0,5 × L 48 cm	40 cm	Palisadenzaun	Aussparung	35.40
7611097160138	4,0/4,0/0,5 × L 50 cm	40 cm	Kreuzzaun	Aussparung	35.40
7611097160237	4,0/4,0/0,5 × L 90 cm	50 cm	Palisadenzaun	offenes Terrain	43.50
7611097161234	4,0/4,0/0,5 × L 90 cm	50 cm	Kreuzzaun	offenes Terrain	43.50
7611097160145	4,0/4,0/0,5 × L 58 cm	50 cm	Palisadenzaun	Aussparung	37.45
7611097160152	4,0/4,0/0,5 × L 60 cm	50 cm	Kreuzzaun	Aussparung	37.45
7611097160251	4,0/4,0/0,5 × L100 cm	60 cm	Palisadenzaun	offenes Terrain	45.55
7611097161258	4,0/4,0/0,5 × L100 cm	60 cm	Kreuzzaun	offenes Terrain	45.55
7611097160169	4,0/4,0/0,5 × L 68 cm	60 cm	Palisadenzaun	Aussparung	39.45
7611097160176	4,0/4,0/0,5 × L 72 cm	60 cm	Kreuzzaun	Aussparung	39.45
7611097160268	4,0/4,0/0,5 × L110 cm	70 cm	Palisadenzaun	offenes Terrain	47.55
7611097161265	4,0/4,0/0,5 × L110 cm	70 cm	Kreuzzaun	offenes Terrain	47.55
7611097160183	4,0/4,0/0,5 × L 75 cm	70 cm	Palisadenzaun	Aussparung	41.50
7611097160213	4,0/4,0/0,5 × L 82 cm	70 cm	Kreuzzaun	Aussparung	41.50
7611097160275	<b>4,0/4,0/0,5 × L120 cm</b>	<b>80 cm</b>	<b>Palisadenzaun*</b>	<b>offenes Terrain</b>	<b>49.60</b>
7611097161272	4,0/4,0/0,5 × L120 cm	80 cm	Kreuzzaun	offenes Terrain	51.60
7611097160220	4,0/4,0/0,5 × L 85 cm	80 cm	Palisadenzaun	Aussparung	43.50
7611097160244	4,0/4,0/0,5 × L 92 cm	80 cm	Kreuzzaun	Aussparung	43.50
7611097160343	4,0/4,0/0,5 × L130 cm	90 cm	Palisadenzaun	offenes Terrain	51.60
7611097161340	4,0/4,0/0,5 × L130 cm	90 cm	Kreuzzaun	offenes Terrain	51.60
7611097160282	4,0/4,0/0,5 × L 95 cm	90 cm	Palisadenzaun	Aussparung	45.55
7611097160299	4,0/4,0/0,5 × L104 cm	90 cm	Kreuzzaun	Aussparung	47.55
7611097160350	<b>4,0/4,0/0,5 × L140 cm</b>	<b>100 cm</b>	<b>Palisadenzaun*</b>	<b>offenes Terrain</b>	<b>52.60</b>
7611097161357	4,0/4,0/0,5 × L140 cm	100 cm	Kreuzzaun	offenes Terrain	53.65
7611097160305	4,0/4,0/0,5 × L105 cm	100 cm	Palisadenzaun	Aussparung	47.55
7611097160312	4,0/4,0/0,5 × L114 cm	100 cm	Kreuzzaun	Aussparung	50.60
7611097160367	5,0/5,0/0,6 × L140 cm	110 cm	Palisadenzaun	offenes Terrain	68.80
7611097161364	5,0/5,0/0,6 × L140 cm	110 cm	Kreuzzaun	offenes Terrain	68.80
7611097160329	5,0/5,0/0,6 × L115 cm	110 cm	Palisadenzaun	Aussparung	62.75
7611097160336	5,0/5,0/0,6 × L125 cm	110 cm	Kreuzzaun	Aussparung	65.80
7611097160428	5,0/5,0/0,6 × L150 cm	120 cm	Palisadenzaun	offenes Terrain	73.90
7611097161425	5,0/5,0/0,6 × L150 cm	120 cm	Kreuzzaun	offenes Terrain	73.90
7611097160404	5,0/5,0/0,6 × L125 cm	120 cm	Palisadenzaun	Aussparung	65.80
7611097160411	5,0/5,0/0,6 × L135 cm	120 cm	Kreuzzaun	Aussparung	68.80



## Laschen

- feuerverzinkt
- **fettgedruckte Artikel ab Lager**, falls nicht Lager Lieferfrist ca. 4 Wochen

Artikelnr.	Masse	Bemerkung	Anwendung	Preis/Stk.
7611097150023	3,0/0,4 × L10,0 cm	mit 3 Löcher	für T-Stahlpfosten 4,0/4,0/0,5 cm	7.10
7611097150030	3,5/0,4 × L11,0 cm	mit 3 Löcher	für T-Stahlpfosten 5,0/5,0/0,6 cm	7.70
7611097150016	4,0/0,5 × L 8,5 cm	angeschweisst		32.40



# Pfähle/Pfosten/Rundhölzer

## T-Stahlpfosten für Türen/Tore

- feuerverzinkt, mit Bohrungen für Türmontage
- Dimension 5,0 / 5,0 / 0,6 cm und 6,0 / 6,0 / 0,7 cm bis Türbreite 150 cm
- Dimension 7,0 / 7,0 / 0,8 cm bis Türbreite 200 cm
- **fettgedruckte Artikel ab Lager**, falls nicht Lager Lieferfrist ca. 2-3 Wochen

Artikelnr.	Masse	Bemerkung	Türhöhe	Preis/Stk.
7611097160435	5,0/5,0/0,6 × L100 cm		60 cm	63.75
7611097160503	6,0/6,0/0,7 × L100 cm		60 cm	79.95
7611097160657	7,0/7,0/0,8 × L100 cm		60 cm	98.15
7611097160442	5,0/5,0/0,6 × L120 cm		80 cm	66.80
7611097160510	<b>6,0/6,0/0,7 × L120 cm</b>		<b>80 cm</b>	<b>90.05</b>
7611097161517	<b>6,0/6,0/0,7 × L120 cm</b>	<b>mit Bohrung für Kloben</b>	<b>80 cm</b>	<b>92.10</b>
7611097160664	7,0/7,0/0,8 × L120 cm		80 cm	110.30
7611097160459	5,0/5,0/0,6 × L130 cm		90 cm	72.85
7611097160527	6,0/6,0/0,7 × L130 cm		90 cm	97.15
7611097160671	7,0/7,0/0,8 × L130 cm		90 cm	117.40
7611097160398	5,0/5,0/0,6 × L140 cm		100 cm	76.90
7611097160534	<b>6,0/6,0/0,7 × L140 cm</b>		<b>100 cm</b>	<b>99.20</b>
7611097161531	<b>6,0/6,0/0,7 × L140 cm</b>	<b>mit Bohrung für Kloben</b>	<b>100 cm</b>	<b>100.20</b>
7611097160688	7,0/7,0/0,8 × L140 cm		100 cm	123.45
7611097160541	6,0/6,0/0,7 × L150 cm		120 cm	105.25
7611097160695	7,0/7,0/0,8 × L150 cm		120 cm	129.55
7611097160558	6,0/6,0/0,7 × L190 cm		150 cm	124.50
7611097160596	7,0/7,0/0,8 × L190 cm		150 cm	153.80
7611097162538	<b>6,0/6,0/0,7 × L150 cm</b>	<b>ohne Bohrungen</b>	<b>120 cm</b>	<b>103.20</b>



## Zuschläge für T-Stahlpfosten

Artikelnr.	Beschreibung	Masse	Preis/Stk.
7611097169995	Mehrpreis für angeschweisste Fussplatte zu T-Stahlpfosten 40 mm	8/0,6 × L 8,5 cm	42.50
7611097169988	Mehrpreis für angeschweisste Fussplatte zu T-Stahlpfosten 50-60 mm	10/0,6 × L11,0 cm	47.55
7611097169971	Mehrpreis für angeschweisste Fussplatte zu T- und U-Stahlpfosten	12/0,8 × L13,0 cm	55.65



## Aufschlaglasche für T-Stahlpfosten

- verzinkt
- nur für T-Stahlpfosten 4,0/ 4,0/ 0,5 cm geeignet
- **fettgedruckte Artikel ab Lager**, falls nicht Lager Lieferfrist ca. 2-3 Wochen

Artikelnr.	Masse	Preis/Stk.
7611097150009	<b>14,8/4,0 cm</b>	<b>5.90</b>



# Pfähle/Pfosten/Rundhölzer

## Palisadenrundhölzer braun

- zylindrisch gefräst, perforiert
- natur auf Anfrage
- Fichte von CH/DE/EE, braun imprägniert im Vakuum-Druck-Verfahren
- **fettgedruckte Artikel ab Lager**, falls nicht Lager Lieferfrist ca. 3–4 Wochen



Artikelnr.	Masse	Pal.Einheit	Bemerkung	Preis/Stk.
7611097 <b>67000</b> 2	Ø 7,0 × L150 cm		beidseitig leicht gefast	10.70
7611097 <b>67001</b> 9	Ø 7,0 × L175 cm		beidseitig leicht gefast	12.40
7611097 <b>67002</b> 6	Ø 7,0 × L200 cm		beidseitig leicht gefast	14.25
7611097 <b>67003</b> 3	Ø 7,0 × L225 cm		beidseitig leicht gefast	16.25
7611097 <b>67004</b> 0	Ø 7,0 × L250 cm		beidseitig leicht gefast	17.40
7611097 <b>04500</b> 8	Ø 8,5 × L300 cm	107	beidseitig gefast	32.05
7611097 <b>04700</b> 2	Ø 8,5 × L400 cm	107	beidseitig gefast	44.40
7611097 <b>04900</b> 6	Ø 8,5 × L500 cm	107	beidseitig gefast	51.65
7611097 <b>05050</b> 7	Ø 10,0 × L 75 cm	89	einseitig gefast	10.30
7611097 <b>05100</b> 9	Ø 10,0 × L100 cm	89	einseitig gefast	11.85
7611097 <b>05150</b> 4	Ø 10,0 × L125 cm	89	einseitig gefast	13.40
7611097 <b>05200</b> 6	Ø 10,0 × L150 cm	89	einseitig gefast	16.35
7611097 <b>05250</b> 1	Ø 10,0 × L175 cm	89	einseitig gefast	18.70
7611097 <b>00174</b> 5	Ø 10,0 × L200 cm	89	einseitig gefast	23.00
7611097 <b>00175</b> 2	Ø 10,0 × L225 cm	89	einseitig gefast	27.50
7611097 <b>05400</b> 0	Ø 10,0 × L250 cm	89	einseitig gefast	28.55
7611097 <b>05500</b> 7	Ø 10,0 × L300 cm	89	beidseitig gefast	36.25
7611097 <b>05700</b> 1	Ø 10,0 × L400 cm	89	beidseitig gefast	51.20
7611097 <b>05900</b> 5	Ø 10,0 × L500 cm	89	beidseitig gefast	61.35
7611097 <b>00471</b> 5	Ø 12,0 × L100 cm	63	einseitig gefast	16.80
7611097 <b>00472</b> 2	Ø 12,0 × L125 cm	63	einseitig gefast	19.00
7611097 <b>00473</b> 9	Ø 12,0 × L150 cm	63	einseitig gefast	22.00
7611097 <b>00474</b> 6	Ø 12,0 × L175 cm	63	einseitig gefast	25.50
7611097 <b>00475</b> 3	Ø 12,0 × L200 cm	63	einseitig gefast	29.80
7611097 <b>00476</b> 0	Ø 12,0 × L225 cm	63	einseitig gefast	33.90
7611097 <b>00477</b> 7	Ø 12,0 × L250 cm	63	einseitig gefast	37.05
7611097 <b>06450</b> 4	Ø 12,0 × L275 cm	63	einseitig gefast	42.75
7611097 <b>06500</b> 6	Ø 12,0 × L300 cm	63	beidseitig gefast	43.35
7611097 <b>06600</b> 3	Ø 12,0 × L350 cm	63	beidseitig gefast	55.45
7611097 <b>06700</b> 0	Ø 12,0 × L400 cm	63	beidseitig gefast	63.65
7611097 <b>06900</b> 4	Ø 12,0 × L500 cm	63	beidseitig gefast	78.85
7611097 <b>07100</b> 7	Ø 14,0 × L100 cm	48	einseitig gefast	22.65
7611097 <b>07150</b> 2	Ø 14,0 × L125 cm	48	einseitig gefast	26.10
7611097 <b>07200</b> 4	Ø 14,0 × L150 cm	48	einseitig gefast	31.35
7611097 <b>07250</b> 9	Ø 14,0 × L175 cm	48	einseitig gefast	40.80
7611097 <b>07300</b> 1	Ø 14,0 × L200 cm	48	einseitig gefast	42.25
7611097 <b>07350</b> 6	Ø 14,0 × L225 cm	48	einseitig gefast	50.05
7611097 <b>07400</b> 8	Ø 14,0 × L250 cm	48	einseitig gefast	52.20
7611097 <b>07500</b> 5	Ø 14,0 × L300 cm	48	beidseitig gefast	59.30
7611097 <b>07700</b> 9	Ø 14,0 × L400 cm	48	beidseitig gefast	83.80
7611097 <b>07900</b> 3	Ø 14,0 × L500 cm	48	beidseitig gefast	104.55
7611097 <b>08250</b> 8	Ø 16,0 × L175 cm		einseitig gefast	48.35
7611097 <b>08300</b> 0	Ø 16,0 × L200 cm		einseitig gefast	55.05
7611097 <b>08350</b> 5	Ø 16,0 × L225 cm		einseitig gefast	62.10
7611097 <b>08400</b> 7	Ø 16,0 × L250 cm		einseitig gefast	68.55
7611097 <b>09250</b> 7	Ø 18,0 × L175 cm		einseitig gefast	61.75
7611097 <b>09300</b> 9	Ø 18,0 × L200 cm		einseitig gefast	69.20
7611097 <b>09350</b> 4	Ø 18,0 × L225 cm		einseitig gefast	78.45
7611097 <b>09400</b> 6	Ø 18,0 × L250 cm		einseitig gefast	83.95

# Pfähle/Pfosten/Rundhölzer

## Palisadenrundhölzer grünlich

- zylindrisch gefräst, perforiert
- natur auf Anfrage
- Fichte von CH/DE/EE, grünlich imprägniert im Vakuum-Druck-Verfahren
- **fettgedruckte Artikel ab Lager**, falls nicht Lager Lieferfrist ca. 3–4 Wochen



Artikelnr.	Masse	Pal.Einheit	Bemerkung	Preis/Stk.
7611097250501	Ø 10,0 × L 75 cm	89	einseitig gefast	10.05
7611097051016	Ø 10,0 × L100 cm	89	einseitig gefast	11.60
7611097051511	Ø 10,0 × L125 cm	89	einseitig gefast	13.10
7611097052013	Ø 10,0 × L150 cm	89	einseitig gefast	16.00
7611097052518	Ø 10,0 × L175 cm	89	einseitig gefast	18.30
7611097053010	Ø 10,0 × L200 cm	89	einseitig gefast	22.50
7611097053515	Ø 10,0 × L225 cm	89	einseitig gefast	26.85
7611097001769	Ø 10,0 × L250 cm	89	einseitig gefast	27.90
7611097061015	Ø 12,0 × L100 cm	63	einseitig gefast	16.40
7611097061510	Ø 12,0 × L125 cm	63	einseitig gefast	18.50
7611097062012	Ø 12,0 × L150 cm	63	einseitig gefast	21.40
7611097062517	Ø 12,0 × L175 cm	63	einseitig gefast	24.85
7611097063019	Ø 12,0 × L200 cm	63	einseitig gefast	29.00
7611097063514	Ø 12,0 × L225 cm	63	einseitig gefast	33.00
7611097064016	Ø 12,0 × L250 cm	63	einseitig gefast	36.15
7611097064511	Ø 12,0 × L275 cm	63	einseitig gefast	41.70
7611097065013	Ø 12,0 × L300 cm	63	beidseitig gefast	42.30
7611097066010	Ø 12,0 × L350 cm	63	beidseitig gefast	54.10
7611097067017	Ø 12,0 × L400 cm	63	beidseitig gefast	62.10
7611097069011	Ø 12,0 × L500 cm	63	beidseitig gefast	76.80
7611097071014	Ø 14,0 × L100 cm	48	einseitig gefast	22.10
7611097071519	Ø 14,0 × L125 cm	48	einseitig gefast	25.40
7611097072011	Ø 14,0 × L150 cm	48	einseitig gefast	30.55
7611097072516	Ø 14,0 × L175 cm	48	einseitig gefast	39.75
7611097073018	Ø 14,0 × L200 cm	48	einseitig gefast	41.15
7611097073513	Ø 14,0 × L225 cm	48	einseitig gefast	48.75
7611097074015	Ø 14,0 × L250 cm	48	einseitig gefast	50.90
7611097075012	Ø 14,0 × L300 cm	48	beidseitig gefast	57.85
7611097077016	Ø 14,0 × L400 cm	48	beidseitig gefast	81.70
7611097079010	Ø 14,0 × L500 cm	48	beidseitig gefast	101.85
7611097082515	Ø 16,0 × L175 cm		einseitig gefast	47.15
7611097083017	Ø 16,0 × L200 cm		einseitig gefast	53.70
7611097083512	Ø 16,0 × L225 cm		einseitig gefast	60.45
7611097084014	Ø 16,0 × L250 cm		einseitig gefast	66.85
7611097092514	Ø 18,0 × L175 cm		einseitig gefast	60.10
7611097093016	Ø 18,0 × L200 cm		einseitig gefast	67.45
7611097093511	Ø 18,0 × L225 cm		einseitig gefast	78.45
7611097094013	Ø 18,0 × L250 cm		einseitig gefast	81.80



## Hindernisstangen

- zylindrisch gefräst
- beidseitig gefast, perforiert
- andere Abmessungen möglich
- Fichte von CH/DE/EE, natur
- **Lieferfrist ca. 2 Wochen**



Artikelnr.	Masse	Preis/Stk.
7611097080122	Ø 10 × L300 cm	33.95
7611097080221	Ø 10 × L350 cm	41.95
7611097080320	Ø 10 × L400 cm	48.00



# Pfähle/Pfosten/Rundhölzer

## Rundhölzer Pergola/Spielgeräte

- zylindrisch gefräst
- beidseitig gekappt, perforiert
- natur auf Anfrage
- Preise für Längen bis 500 cm; bis 600 cm auf Anfrage
- Fichte, von CH/DE/EE imprägniert im Vakuum-Druck-Verfahren
- **Lieferfrist ca. 3-4 Wochen**



Artikelnr.	Masse	Behandlung	Bemerkung	Preis/Lfm.
7611097050903	Ø 5,5 cm	braun imprägniert	beidseitig gefast	10.15
7611097060902	Ø 7,0 cm	braun imprägniert	beidseitig gefast	12.20
7611097070901	Ø 8,5 cm	braun imprägniert	beidseitig gefast	13.95
7611097050101	Ø 10,0 cm	braun imprägniert	beidseitig gefast	15.40
7611097060100	Ø 12,0 cm	braun imprägniert	beidseitig gefast	19.90
7611097070109	Ø 14,0 cm	braun imprägniert	beidseitig gefast	27.80
7611097080108	Ø 16,0 cm	braun imprägniert	beidseitig gekappt	35.80
7611097090503	Ø 18,0 cm	braun imprägniert	beidseitig gekappt	44.95
7611097099902	Ø 20,0 cm	braun imprägniert	beidseitig gekappt	55.85
7611097050910	Ø 5,5 cm	grünlich imprägniert	beidseitig gefast	9.95
7611097060919	Ø 7,0 cm	grünlich imprägniert	beidseitig gefast	11.95
7611097070918	Ø 8,5 cm	grünlich imprägniert	beidseitig gefast	13.60
7611097050118	Ø 10,0 cm	grünlich imprägniert	beidseitig gefast	15.05
7611097060117	Ø 12,0 cm	grünlich imprägniert	beidseitig gefast	19.45
7611097070116	Ø 14,0 cm	grünlich imprägniert	beidseitig gefast	27.10
7611097080115	Ø 16,0 cm	grünlich imprägniert	beidseitig gekappt	34.95
7611097090510	Ø 18,0 cm	grünlich imprägniert	beidseitig gekappt	41.10
7611097099919	Ø 20,0 cm	grünlich imprägniert	beidseitig gekappt	54.50

## Durchschubstangen

- zylindrisch gefräst
- beidseitig gefast
- einseitig mit Bohrung für Arretierung
- andere Abmessungen möglich
- pro Durchschubstange ein Bügel mit Dorn und zwei Bügel ohne Dorn notwendig
- Fichte von CH/DE/EE, imprägniert im Vakuum-Druck-Verfahren
- **fettgedruckte Artikel ab Lager**, falls nicht Lager Lieferfrist ca. 3-4 Wochen



Artikelnr.	Masse	Behandlung	Preis/Stk.
7611097004616	Ø 8,5 × L300 cm	braun imprägniert	39.20
7611097004623	Ø 8,5 × L400 cm	braun imprägniert	51.55
7611097090305	Ø 8,5 × L500 cm	braun imprägniert	58.85
7611097090336	Ø 8,5 × L300 cm	grünlich imprägniert	39.20
7611097090329	Ø 8,5 × L400 cm	grünlich imprägniert	51.55
7611097090312	Ø 8,5 × L500 cm	grünlich imprägniert	58.85

## Zuschläge Rundhölzer

Artikelnr.	Beschreibung	Preis/Stk.
7611097090039	Zuschlag für Bohrung	7.20
7611097090053	Zuschlag für Fasung ab Ø 15 cm	11.30

## Durchschubbügel

- Inox für Durchschubstangen Ø 8,5 cm, 10 cm
- **fettgedruckte Artikel ab Lager**, falls nicht Lager Lieferfrist ca. 4 Wochen

Artikelnr.	Bemerkung	Preis/Stk.
7611097004524	mit Dorn	49.50
7611097004517	ohne Dorn	27.50



# Borduren

## Mini-Palisaden

- gespitzt, gefast
- Kiefer von PL, grünlich imprägniert
- **Lieferfrist 1 Woche**

Artikelnr.	Masse	Zertifizierung	Preis/Stk.
7611097220092	Ø6 × L30 cm	PEFC	1.90
7611097220191	Ø6 × L50 cm	PEFC	2.45
7611097240106	Ø8 × L50 cm		3.00
7611097240595	Ø8 × L75 cm	PEFC	4.00



## Rollboard rund

- gespitzt, gefast
- mit Draht und Edelstahlklammern zusammen geheftet
- Kiefer von PL, grünlich imprägniert
- **Lieferfrist 1 Woche**

Artikelnr.	Masse	Preis/Stk.
7611097939093	Ø6,2 × H30 × L80 cm	18.35



## Rollboard

- aus Halbrundhölzer, gefast oder abgeschrägt
- mit zwei Drähten und Edelstahlklammern zusammengeheftet
- Kiefer von PL, grünlich oder braun imprägniert im Vakuum-Druck-Verfahren
- **Lieferfrist 1 Woche**

**gefast, grünlich imprägniert, PEFC zertifiziert**

Artikelnr.	Masse	Preis/Stk.
7611097939796	Ø6 × H20 × L200 cm	12.25
7611097939598	Ø6 × H30 × L200 cm	17.60



gefast

**abgeschrägt, braun imprägniert**

Artikelnr.	Masse	Preis/Stk.
7611097939031*	Ø7 × H40 × L175 cm	42.50



abgeschrägt

## Fixbordure

- zylindrisch gefräst, oben gefast, auf zwei Traversen 3,0 / 1,5 cm genagelt
- Anfang und Ende mit Halbrundhölzern 60 cm lang
- Kiefer von PL, grünlich imprägniert, PEFC zertifiziert
- **Lieferfrist 1 Woche**

Artikelnr.	Masse	Preis/Stk.
7611097980705	Ø7 × H30/60 × L97 cm	15.80



## Mini-Staketenzaun

- 9 Staketen 6,0 / 1,4 × L 30 cm, 2 Staketen 6,0 / 1,4 × L 45 cm
- Staketen oben abgerundet; auf Traversen 3,0 / 1,5 cm genagelt
- Kiefer von PL, grünlich imprägniert oder Europäische Lärche von PL natur
- **Lieferfrist 1 Woche**

**grünlich imprägniert, PEFC zertifiziert**

Artikelnr.	Masse	Preis/Stk.
7611097939222	H30/45 × L120 cm	10.20

grünlich



**Lärche, natur, PEFC zertifiziert**

Artikelnr.	Masse	Preis/Stk.
7611097930045	H30/45 × L120 cm	15.50

natur



# Holzzäune/Zaunzubehör

## Palisaden halbrund

- zylindrisch gefräst, halbrund, oben gespitzt; andere Abmessung möglich; Reduktion wenn natur: –5% auf Preise
- Fichte von CH/DE/EE, braun imprägniert im Vakuum-Druck-Verfahren
- **fettgedruckte Artikel ab Lager**, falls nicht Lager Lieferfrist ca. 3 Wochen



Masse	Pal.Einheit	Anwendung	KOPFNUMMER 1		KOPFNUMMER 6/7/8	
			Artikelnr.	Preis/Stk.	Artikelnr.	Preis/Stk.
Ø 5,0 × 50 cm	800	Palisadenzaun	761109734000 <sup>4</sup>	2.95	761109734002 <sup>8</sup>	4.05
Ø 5,0 × 60 cm	800	Palisadenzaun	761109700186 <sup>8</sup>	3.10	761109700187 <sup>5</sup>	4.20
Ø 5,5 × 70 cm	650	Palisadenzaun	761109700155 <sup>4</sup>	3.35	761109700166 <sup>0</sup>	4.45
Ø 5,5 × 80 cm	650	Palisadenzaun	761109700156 <sup>1</sup>	3.55	761109700170 <sup>7</sup>	4.65
Ø 6,0 × 90 cm	600	Palisadenzaun	761109734008 <sup>0</sup>	4.40	761109734010 <sup>3</sup>	5.50
Ø 6,0 × 100 cm	600	Palisadenzaun	761109700158 <sup>5</sup>	4.60	761109700171 <sup>4</sup>	5.70
Ø 6,0 × 110 cm	600	Palisadenzaun	761109734012 <sup>7</sup>	5.30	761109734014 <sup>1</sup>	6.50
Ø 7,0 × 120 cm	400	Palisadenzaun	761109700159 <sup>7</sup>	6.20	761109700172 <sup>1</sup>	7.35
Ø 7,0 × 140 cm	400	Palisadenzaun	761109734016 <sup>5</sup>	7.40	761109734021 <sup>9</sup>	8.50
Ø 8,5 × 150 cm	300	Palisadenzaun	761109734017 <sup>2</sup>	10.10	761109734022 <sup>6</sup>	11.25
Ø 8,5 × 160 cm	300	Palisadenzaun	761109734018 <sup>9</sup>	12.20	761109734023 <sup>3</sup>	13.30
Ø 8,5 × 175 cm	300	Palisadenzaun	761109734019 <sup>5</sup>	13.05	761109734024 <sup>0</sup>	14.20
Ø 8,5 × 200 cm	300	Palisadenzaun	761109734020 <sup>2</sup>	14.20	761109734025 <sup>7</sup>	15.35
Ø 4,2 × 60 cm	1100	Kreuzzaun	761109734003 <sup>5</sup>	2.90		
Ø 4,2 × 70 cm	1100	Kreuzzaun	761109734005 <sup>9</sup>	3.15		
Ø 4,2 × 80 cm	1100	Kreuzzaun	761109734007 <sup>3</sup>	3.30		
Ø 4,5 × 90 cm	900	Kreuzzaun	761109700154 <sup>7</sup>	4.05		
Ø 4,5 × 100 cm	900	Kreuzzaun	761109700157 <sup>8</sup>	4.25		
Ø 4,5 × 110 cm	900	Kreuzzaun	761109734013 <sup>4</sup>	5.05		
Ø 4,5 × 120 cm	900	Kreuzzaun	761109734015 <sup>8</sup>	5.55		



## Zuschläge Palisaden halbrund

Artikelnr.	Beschreibung	Preis/Stk.
761109734999 <sup>1</sup>	Zuschlag für Bohren von Schraubenlöchern	0.65
761109700092 <sup>2</sup>	Mehrpreis Sonderlängen Palisaden/Staketen pro Auftragsposition	45.00

## Schlossbretter

- vierkant, allseitig sauber gehobelt, Längsseiten und Kopf leicht gefast
- Fichte von CH (LSH Lignum-30-0179), braun imprägniert im Vakuum-Druck-Verfahren
- **fettgedruckte Artikel ab Lager**, falls nicht Lager Lieferfrist ca. 3 Wochen



Artikelnr.	Masse	Preis/Stk.
761109752906 <sup>5</sup>	13/2,6 cm bis L 90 cm	21.85
761109752905 <sup>8</sup>	13/2,6 cm L 90–120 cm	28.85
761109752907 <sup>2</sup>	13/2,6 cm L 121–150 cm	35.45
761109752916 <sup>4</sup>	11/2,6 cm bis L 90 cm	19.95
761109752915 <sup>7</sup>	11/2,6 cm L 90–120 cm	26.25



## Staketen Lärche natur

- vierkant, allseitig sauber gehobelt, Längsseiten und Kopf leicht gefast, oben gerundet
- Europäische Lärche von CH/DE/AT/IT, natur, **fettgedruckte Artikel ab Lager**, falls nicht Lager Lieferfrist ca. 2 Wochen

Artikelnr.	Masse	Holzeigenschaften	Preis/Stk.
761109736400 <sup>0</sup>	6,0/2,6 × 50 cm	splintfrei	8.35
761109736401 <sup>7</sup>	6,0/2,6 × 60 cm	splintfrei	9.50
761109736402 <sup>4</sup>	6,0/2,6 × 70 cm	splintfrei	10.70
761109736403 <sup>1</sup>	6,0/2,6 × 80 cm	splintfrei	11.70
761109736404 <sup>8</sup>	6,0/2,6 × 90 cm	splintfrei	12.85
761109736405 <sup>5</sup>	6,0/2,6 × 100 cm	splintfrei	14.00
761109736406 <sup>2</sup>	6,0/2,6 × 120 cm	splintfrei	16.20
761109736413 <sup>0</sup>	6,0/2,6 × 80 cm	mit Splint/Ästen	9.60
761109736414 <sup>7</sup>	6,0/2,6 × 100 cm	mit Splint/Ästen	11.50
761109736415 <sup>4</sup>	6,0/2,6 × 120 cm	mit Splint/Ästen	13.20



# Holzzäune/Zaunzubehör

## Staketen

- vierkant, allseitig sauber gehobelt
- Längsseiten und Kopf leicht gefast
- andere Abmessungen möglich
- Reduktion wenn natur: -5% auf Preise
- Zuschlag Staketen in Europ. Lärchenholz braun imprägniert: 40% auf Preise (36995)
- Fichte von CH (LSH Lignum-30-0179), braun imprägniert im Vakuum-Druck-Verfahren
- **fettgedruckte Artikel ab Lager (nur Kopfform Nr.3)**, falls nicht Lager Lieferfrist ca. 3 Wochen



Masse	KOPFNUMMER 3		KOPFNUMMER 2/5		KOPFNUMMER 4	
	Artikelnr.	Preis/Stk.	Artikelnr.	Preis/Stk.	Artikelnr.	Preis/Stk.
5,0/2,6 × 50 cm	7611097360002	5.65				
5,0/2,6 × 60 cm	7611097360019	6.25				
5,0/2,6 × 70 cm	7611097360026	6.80				
5,0/2,6 × 80 cm	7611097360033	7.15				
5,0/2,6 × 90 cm	7611097360040	8.15				
5,0/2,6 × 100 cm	7611097360057	9.10				
5,0/2,6 × 110 cm	7611097360064	10.20				
5,0/2,6 × 120 cm	7611097360071	11.00				
5,0/2,6 × 130 cm	7611097360088	11.65				
5,0/2,6 × 140 cm	7611097360095	12.55				
<b>6,0/2,6 × 50 cm</b>	7611097 <b>36016</b> 3	<b>6.25</b>	7611097360507	7.30	7611097360514	7.85
<b>6,0/2,6 × 60 cm</b>	7611097 <b>36017</b> 0	<b>7.00</b>	7611097360538	8.00	7611097360545	8.55
<b>6,0/2,6 × 70 cm</b>	7611097 <b>36018</b> 7	<b>7.70</b>	7611097360552	8.70	7611097360569	9.25
<b>6,0/2,6 × 80 cm</b>	7611097 <b>36019</b> 4	<b>8.50</b>	7611097360576	9.50	7611097360583	10.10
<b>6,0/2,6 × 90 cm</b>	7611097 <b>36020</b> 0	<b>9.30</b>	7611097360590	10.35	7611097360637	10.95
<b>6,0/2,6 × 100 cm</b>	7611097 <b>36021</b> 7	<b>10.15</b>	7611097360644	11.20	7611097360651	11.75
<b>6,0/2,6 × 110 cm</b>	7611097 <b>36022</b> 4	<b>10.95</b>	7611097360668	11.95	7611097360675	12.50
<b>6,0/2,6 × 120 cm</b>	7611097 <b>36023</b> 1	<b>11.65</b>	7611097360682	12.65	7611097360705	13.05
6,0/2,6 × 130 cm	7611097360248	12.75				
6,0/2,6 × 140 cm	7611097360255	13.55				
7,0/2,6 × 50 cm	7611097360262	6.35				
7,0/2,6 × 60 cm	7611097360279	7.45				
7,0/2,6 × 70 cm	7611097360286	8.15				
7,0/2,6 × 80 cm	7611097001899	9.20				
7,0/2,6 × 90 cm	7611097360293	10.65				
7,0/2,6 × 100 cm	7611097360309	11.55				
7,0/2,6 × 110 cm	7611097360316	12.40				
7,0/2,6 × 120 cm	7611097360323	13.45				
7,0/2,6 × 130 cm	7611097360330	14.35				
7,0/2,6 × 140 cm	7611097360347	15.45				
8,0/2,6 × 50 cm	7611097360354	6.95				
8,0/2,6 × 60 cm	7611097360361	8.05				
8,0/2,6 × 70 cm	7611097360378	9.00				
8,0/2,6 × 80 cm	7611097360385	9.80				
8,0/2,6 × 90 cm	7611097360392	11.35				
8,0/2,6 × 100 cm	7611097360408	12.55				
8,0/2,6 × 110 cm	7611097360415	13.45				
8,0/2,6 × 120 cm	7611097360422	14.35				
8,0/2,6 × 130 cm	7611097360439	15.55				
8,0/2,6 × 140 cm	7611097360446	16.55				
<b>6,0/2,0 × 50 cm</b>	7611097 <b>36010</b> 1	<b>5.10</b>		nur Kopfform Nr. 3 erhältlich		
<b>6,0/2,0 × 60 cm</b>	7611097 <b>36011</b> 8	<b>5.65</b>		nur Kopfform Nr. 3 erhältlich		
<b>6,0/2,0 × 70 cm</b>	7611097 <b>36012</b> 5	<b>6.25</b>		nur Kopfform Nr. 3 erhältlich		
<b>6,0/2,0 × 80 cm</b>	7611097 <b>36013</b> 2	<b>6.95</b>		nur Kopfform Nr. 3 erhältlich		
<b>6,0/2,0 × 90 cm</b>	7611097 <b>36014</b> 9	<b>7.45</b>		nur Kopfform Nr. 3 erhältlich		
<b>6,0/2,0 × 100 cm</b>	7611097 <b>36015</b> 6	<b>8.05</b>		nur Kopfform Nr. 3 erhältlich		
<b>6,0/2,0 × 120 cm</b>	7611097 <b>36045</b> 3	<b>9.30</b>		nur Kopfform Nr. 3 erhältlich		



## Zuschläge für Staketen

- Farbaufträge ab CHF 300.- für dunkle Farben + RAL9010 (Reinweiss)
- Farbaufträge ab CHF 1000.- für helle Farbtöne

Artikelnr.	Beschreibung	Einheit	Preis/Stk.
7611097369999	Zuschlag für Bohren von Schraubenlöchern	Stk	0.65
7611097369944	Mehrpriis für Farbanstrich dunkle Farbtöne	m <sup>2</sup>	106.00
7611097369937	Mehrpriis für Farbanstrich weiss und helle Farbtöne	m <sup>2</sup>	142.00
7611097000922	Mehrpriis Sonderlängen Palisaden/Staketen pro Auftragsposition		45.00

# Holzzäune/Zaunzubehör

## Querlatten natur

- zylindrisch gefräst, perforiert, Längsseiten gefast, andere Abmessungen auf Anfrage
- Fichte von CH/DE/EE, natur, **fettgedruckte Artikel ab Lager**, falls nicht Lager Lieferfrist ca. 3 Wochen

Artikelnr.	Masse	Pal.Einheit	Einheit	Preis
7611097610824	ø 7,0 × 250 cm	50	Stk	9.05
7611097610923	ø 7,0 × 500 cm	50	Stk	19.45
7611097610527	ø 8,5 × 250 cm	50	Stk	12.05
7611097610022	ø 8,5 × 500 cm	50	Stk	28.25
7611097610626	ø10,0 × 250 cm	50	Stk	15.40
7611097610121	ø10,0 × 500 cm	50	Stk	33.65
7611097610725	ø12,0 × 250 cm	50	Stk	20.25
7611097610220	ø12,0 × 500 cm	50	Stk	40.50

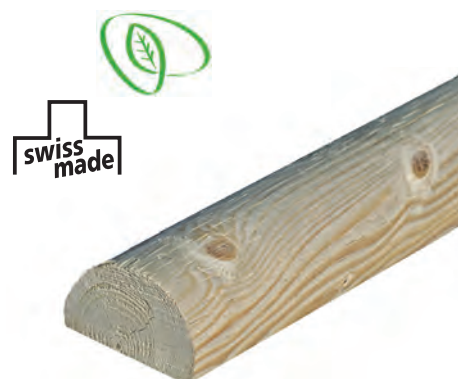

## Querlatten braun

- zylindrisch gefräst, perforiert, Längsseiten gefast, Reduktion wenn natur: –10% auf Preise braun imprägniert
- Fichte von CH/DE/EE, braun imprägniert im Vakuum-Druck-Verfahren; Preise für Längen bis 500 cm; bis 600 cm auf Anfrage
- **fettgedruckte Artikel ab Lager**, falls nicht Lager Lieferfrist ca. 3 Wochen

Artikelnr.	Masse	Pal.Einheit	Einheit	Preis
7611097001233	ø 7,0 × 250 cm	50	Stk	10.10
7611097610107	ø 7,0 × 300 cm	50	Stk	13.05
7611097610206	ø 7,0 × 400 cm	50	Stk	18.00
7611097610305	ø 7,0 × 500 cm	50	Stk	21.60
7611097610008	ø 7,0 cm		Lfm	6.45
7611097003213	ø 8,5 × 250 cm	50	Stk	13.40
7611097610503	ø 8,5 × 300 cm	50	Stk	18.60
7611097610602	ø 8,5 × 400 cm	50	Stk	27.55
7611097003220	ø 8,5 × 500 cm	50	Stk	31.45
7611097610404	ø 8,5 cm		Lfm	8.05
7611097001219	ø10,0 × 250 cm	50	Stk	17.05
7611097610800	ø10,0 × 300 cm	50	Stk	22.70
7611097610909	ø10,0 × 400 cm	50	Stk	32.30
7611097003237	ø10,0 × 500 cm	50	Stk	37.35
7611097610701	ø10,0 cm		Lfm	9.45
7611097613009	ø12,0 × 250 cm	50	Stk	22.50
7611097611104	ø12,0 × 300 cm	50	Stk	27.00
7611097611203	ø12,0 × 400 cm	50	Stk	35.80
7611097613504	ø12,0 × 500 cm	50	Stk	45.05
7611097611005	ø12,0 cm		Lfm	11.65
7611097611302	ø14,0 cm		Lfm	14.75



## Querlatten grünlich

- zylindrisch gefräst, perforiert, Längsseiten gefast, Reduktion wenn natur: –10% auf Preise braun imprägniert
- Fichte von CH/DE/EE, grünlich imprägniert im Vakuum-Druck-Verfahren; Preise für Längen bis 500 cm; bis 600 cm auf Anfrage
- **fettgedruckte Artikel ab Lager**, falls nicht Lager Lieferfrist ca. 3 Wochen

Artikelnr.	Masse	Pal. Einheit	Einheit	Preis
7611097611319	ø 7,0 × 250 cm	50	Stk	10.10
7611097611111	ø 7,0 cm		Lfm	6.45
7611097610213	ø 8,5 × 250 cm	50	Stk	13.40
7611097610312	ø 8,5 × 300 cm	50	Stk	18.60
7611097610411	ø 8,5 × 500 cm	50	Stk	31.45
7611097610114	ø 8,5 cm		Lfm	8.05
7611097610619	ø10,0 × 250 cm	50	Stk	17.05
7611097610510	ø10,0 × 300 cm	50	Stk	22.70
7611097610718	ø10,0 × 400 cm	50	Stk	32.30
7611097612514	ø10,0 × 500 cm	50	Stk	37.35
7611097611012	ø10,0 cm		Lfm	9.45
7611097610817	ø12,0 × 300 cm	50	Stk	27.00
7611097610916	ø12,0 × 500 cm	50	Stk	45.05
7611097611210	ø12,0 cm		Lfm	11.65
7611097610015	ø14,0 cm		Lfm	14.75



# Holzzäune/Zaunzubehör

## Traversen rechtwinklig / abgeschrägt

- allseitig sauber gehobelt, Längsseiten gefast
- Reduktion wenn natur: –10% auf Preise
- Fichte von CH (LSH Lignum-30-0179) oder Lärche von CH/DE/CZ/AT, braun imprägniert im Vakuum-Druck-Verfahren
- **fettgedruckte Artikel ab Lager**, falls nicht Lager Lieferfrist ca. 3 Wochen

Masse	Holzart	Einheit	RECHTWINKLIG		ABGESCHRÄGT	
			Artikelnr.	Preis	Artikelnr.	Preis
<b>6/4,0 × 250 cm</b>	<b>Fichte</b>	<b>Stk</b>			7611097 <b>38821</b> <sup>1</sup>	<b>24.25</b>
<b>6/4,0 × 500 cm</b>	<b>Fichte</b>	<b>Stk</b>			7611097 <b>38822</b> <sup>8</sup>	<b>49.75</b>
6/4,0 cm	Fichte	Lfm			761109738820 <sup>4</sup>	11.25
<b>7/4,0 × 250 cm</b>	<b>Fichte</b>	<b>Stk</b>			7611097 <b>00129</b> <sup>5</sup>	<b>25.95</b>
<b>7/4,0 × 500 cm</b>	<b>Fichte</b>	<b>Stk</b>			7611097 <b>38802</b> <sup>0</sup>	<b>53.45</b>
7/4,0 cm	Fichte	Lfm	761109738800 <sup>6</sup>	11.85	761109738801 <sup>3</sup>	11.85
<b>8/2,6 × 250 cm</b>	<b>Fichte</b>	<b>Stk</b>	7611097 <b>38819</b> <sup>8</sup>	<b>20.70</b>		
<b>8/4,0 × 250 cm</b>	<b>Fichte</b>	<b>Stk</b>			7611097 <b>38812</b> <sup>9</sup>	<b>27.25</b>
<b>8/4,0 × 500 cm</b>	<b>Fichte</b>	<b>Stk</b>			7611097 <b>38813</b> <sup>6</sup>	<b>57.50</b>
8/4,0 cm	Fichte	Lfm	761109738810 <sup>5</sup>	12.80	761109738811 <sup>2</sup>	12.80
<b>9/4,0 × 250 cm</b>	<b>Fichte</b>	<b>Stk</b>			7611097 <b>38831</b> <sup>0</sup>	<b>31.45</b>
<b>9/4,0 × 500 cm</b>	<b>Fichte</b>	<b>Stk</b>			7611097 <b>38832</b> <sup>7</sup>	<b>66.50</b>
9/4,0 cm	Fichte	Lfm	761109738833 <sup>4</sup>	14.80	761109738830 <sup>3</sup>	14.75
<b>10/4,0 × 250 cm</b>	<b>Fichte</b>	<b>Stk</b>			7611097 <b>38841</b> <sup>9</sup>	<b>37.35</b>
<b>10/4,0 × 500 cm</b>	<b>Fichte</b>	<b>Stk</b>			7611097 <b>38842</b> <sup>6</sup>	<b>78.15</b>
10/4,0 cm	Fichte	Lfm	761109738845 <sup>7</sup>	17.20	761109738840 <sup>2</sup>	17.20
10/4,5 cm	Lärche	Lfm			761109738850 <sup>1</sup>	23.75
12/4,5 cm	Lärche	Lfm			761109738851 <sup>8</sup>	28.15



rechtwinklig



abgeschrägt

## Traversen in Lärche natur

- splintfrei, vierkant, allseitig sauber gehobelt, Längsseiten leicht gefast, oben abgeschrägt
- Europäische Lärche von CH/DE/AT/IT, natur; Lieferfrist ca. 2 Wochen

Artikelnr.	Masse	Preis/Lfm.
761109738890 <sup>7</sup>	6/4 cm	16.00
761109738891 <sup>4</sup>	8/4 cm	18.70
761109738897 <sup>6</sup>	10/4 cm	23.45



## Zuschläge für Traversen/Querlatten

Artikelnr.	Preis/Lfm.
761109738899 <sup>0</sup>	Mehrpriestaversen oder Querlatten Längsrichtung 2 mal aufgetrennt (für Radius) 10.95

## Stahltraverse

- gelocht ø 6,5 mm, Lochdistanz 117,6 mm, feuerverzinkt; Spezialbohrungen: 30% auf Lfm-Preis (48097)
- **fettgedruckte Artikel ab Lager**, falls nicht Lager Lieferfrist ca. 3 Wochen

Artikelnr.	Beschreibung	Masse	Einheit	Preis
761109748002 <sup>1</sup>	U-Stahl	4,0/2,0/0,5 × L200 cm	Stk	78.50
7611097 <b>48003</b> <sup>8</sup>	<b>U-Stahl</b>	<b>4,0/2,0/0,5 × L400 cm</b>	<b>Stk</b>	<b>130.70</b>
761109748001 <sup>4</sup>	U-Stahl	4,0/2,0/0,5 cm	Lfm	47.10
761109738009 <sup>3</sup>	Flachstahl	6,0/0,5 cm	Lfm	42.55
7611097 <b>38019</b> <sup>2</sup>	<b>Flachstahl</b>	<b>6,0/0,5 × L400 cm</b>	<b>Stk</b>	<b>120.55</b>

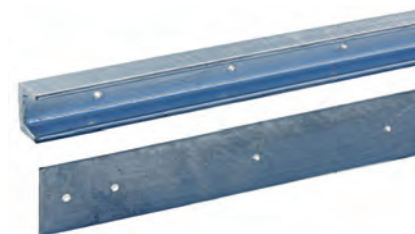

## Flachrundsrauben

- nichtrostend, inkl. Mutter, für Holzzäune mit Stahltraversen

Artikelnr.	Masse	Bemerkung	Preis
7611097 <b>60001</b> <sup>6</sup>	<b>M5 × 35</b>	<b>1 Stk.</b>	<b>0.90</b>
7611097 <b>60000</b> <sup>9</sup>	<b>M5 × 35</b>	<b>100 Stk.</b>	<b>51.65</b>



# Holzzäune/Zaunzubehör

## Scherenzaun

- ausziehbar, ohne Traversen
- Palisadendurchmesser 46 mm, Palisaden 20 cm länger als Zaunhöhe, jeweils 22 gekegelte Palisaden pro Feld
- Fichte von CH/DE/EE, braun imprägniert im Vakuum-Druck-Verfahren
- **fettgedruckte Artikel ab Lager, falls nicht Lager Lieferfrist ca. 1 Woche**

Artikelnr.	Masse	Palisaden	Preis/Stk.
7611097001363	B250 x H70 cm	Ø4,6 x L 90 cm	69.60
7611097001370	B250 x H80 cm	Ø4,6 x L100 cm	81.45



## Kreuzzaun

- Traversen und Palisaden halbrund, zylindrisch gefräst, kreuzweise mit verzinkten Rillenstiften genagelt
- Palisaden 10 cm länger als Zaunhöhe
- Steigung ab 6° angeben, für Verkleidung zusätzlich sieben Palisaden pro Element nötig
- Preise für Längen bis 500 cm, bis 600 cm auf Anfrage
- Fichte, von CH/DE/EE, braun imprägniert im Vakuum-Druck-Verfahren; **Lieferfrist ca. 1-2 Wochen**

Artikelnr.	Masse	Palisaden	Traversen	Preis/Lfm.
7611097310007	H 50 cm	4,2 cm	7,0 cm	62.10
7611097310106	H 60 cm	4,2 cm	7,0 cm	65.75
7611097310205	H 70 cm	4,2 cm	7,0 cm	70.75
7611097310304	H 80 cm	4,5 cm	7,0 cm	79.95
7611097310403	H 90 cm	4,5 cm	8,5 cm	85.50
7611097310601	H100 cm	4,5 cm	8,5 cm	95.25



## Zuschläge für Kreuzzaun

Artikelnr.	Masse	Bemerkung	Preis/Stk.
7611097310502	Endverkleidung zu Kreuzzaun	Stück	50.25
7611097310519	Mehrpreis spezielle Nagelung	einmalig	77.60

## Palisadenzaun mit Holz- / U-Stahl-Traversen

- Holz-Traversen und Palisaden halbrund, zylindrisch gefräst, genagelt mit verzinkten Rillenstiften; Preise für Längen bis 500 cm, bis 600 cm auf Anfrage
- U-Stahltraversen feuerverzinkt, Palisaden mit nichtrostenden Flachrundschaublen geschraubt, Pfostenabstand max. 200 cm
- Steigung ab 6° angeben; Zuschläge siehe Zuschläge Holzzäune
- Fichte von CH/DE/EE, braun imprägniert im Vakuum-Druck-Verfahren
- **Lieferfrist Kopfnr. 1 ca. 1-2 Wochen; Kopfnr. 6/7/8 & mit U-Stahltraversen ca. 3-4 Wochen**



Zaunhöhe	Palisaden	Zwischenraum	Traversen	KOPFNUMMER 1		KOPFNUMMER 6/7/8	
				Artikelnr.	Preis/Lfm.	Artikelnr.	Preis/Lfm.
<b>mit Holztraversen</b>							
H 50 cm	5,0 cm		7,0 cm	7611097300008	51.45	7611097 300015	59.25
H 60 cm	5,0 cm		7,0 cm	7611097300107	54.60	7611097 300114	62.40
H 70 cm	5,5 cm		7,0 cm	7611097300206	57.00	7611097 300213	64.75
H 80 cm	5,5 cm		8,5 cm	7611097301005	59.95	7611097 301012	67.75
H 90 cm	6,0 cm		8,5 cm	7611097300305	63.90	7611097 300312	71.70
H100 cm	6,0 cm		8,5 cm	7611097300404	64.95	7611097 300411	72.70
H110 cm	6,0 cm		8,5 cm	7611097300503	68.55	7611097 300510	76.30
H120 cm	7,0 cm		10,0 cm	7611097300602	71.10	7611097 300619	78.90
H140 cm	7,0 cm		10,0 cm	7611097300701	78.00	7611097 300718	85.75
H150 cm	8,5 cm		10,0 cm	7611097300800	97.80	7611097 300817	105.55
H160 cm	8,5 cm		10,0 cm	7611097300909	105.60	7611097 300916	113.45
<b>mit U-Stahltraversen</b>							
H 60 cm	5,0 cm	5,0 cm	4,0/2,0/0,5 cm	7611097309919	162.95	7611097310014	171.05
H 80 cm	5,5 cm	5,5 cm	4,0/2,0/0,5 cm	7611097309933	167.00	7611097310021	175.10
H100 cm	6,0 cm	5,8 cm	4,0/2,0/0,5 cm	7611097309957	175.10	7611097310038	183.15
H120 cm	7,0 cm	7,0 cm	4,0/2,0/0,5 cm	7611097309964	182.15	7611097310045	190.25
H140 cm	7,0 cm	7,0 cm	4,0/2,0/0,5 cm	7611097309971	189.25	7611097310052	197.35
H150 cm	8,5 cm	7,0 cm	5,0/2,5/0,6 cm	7611097309988	203.40	7611097310069	210.50

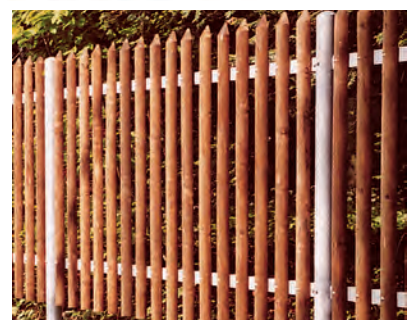

## Palisadenzaun Normausführung

- Traversen und Palisaden halbrund, zylindrisch gefräst
- genagelt mit verzinkten Rillenstiften
- nur mit Kopfform Nr. 1 erhältlich
- Fichte von CH/DE/EE, braun imprägniert im Vakuum-Druck-Verfahren
- **fettgedruckte Artikel ab Lager**, falls nicht Lager Lieferfrist ca. 1-2 Wochen

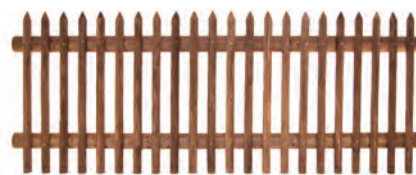

Artikelnr.	Masse	Preis/Stk.
7611097001608	B250 x H 60 cm	115.80
7611097301104	B400 x H 60 cm	185.55
7611097301500	B500 x H 60 cm	231.70
7611097001653	B250 x H 70 cm	121.00
7611097301203	B400 x H 70 cm	193.75
7611097301609	B500 x H 70 cm	241.90
7611097001615	<b>B250 x H 80 cm</b>	<b>122.85</b>
7611097301906	B400 x H 80 cm	204.00
7611097302002	B500 x H 80 cm	254.20
7611097001622	<b>B250 x H100 cm</b>	<b>133.00</b>
7611097301302	B400 x H100 cm	220.40
7611097301708	B500 x H100 cm	275.75
7611097001691	B250 x H120 cm	150.70
7611097301401	B400 x H120 cm	241.90
7611097301807	B500 x H120 cm	301.35



## Staketenzaun mit Holz- / U-Stahl-Traversen

- Holz-Traversen und Staketen vierkant, allseitig sauber gehobelt, Längsseiten leicht gefast, Elemente genagelt; Preise für Längen bis 500 cm, bis 600 cm auf Anfrage
- U-Stahltraversen feuerverzinkt, mit nichtrostenden Flachrundschaublen geschraubt, Pfostenabstand max. 200 cm
- Steigung ab 6° angeben, Zuschläge siehe Zuschläge Holzzäune
- Fichte von CH (LSH Lignum-30-0179), braun imprägniert im Vakuum-Druck-Verfahren
- **Lieferfrist Kopfnr. 3 ca. 1-2 Wochen**; ab H 110 cm, Kopfnr. 2/4/5 & mit U-Stahltraversen ca. 3-4 Wochen

Zaunhöhe	Staketen	Zwischenraum	Traversen	KOPFNUMMER 3		KOPFNUMMER 2/5		KOPFNUMMER 4	
				Artikelnr.	Preis/Lfm.	Artikelnr.	Preis/Lfm.	Artikelnr.	Preis/Lfm.
<b>mit Holztraversen</b>									
H 50 cm	6,0/2,6 cm		6,0/4,0 cm	7611097330401	79.55	7611097 330418	85.75	7611097 330432	90.95
H 60 cm	6,0/2,6 cm		6,0/4,0 cm	7611097330500	86.60	7611097 330517	92.80	7611097 330531	97.95
H 70 cm	6,0/2,6 cm		7,0/4,0 cm	7611097330609	97.25	7611097 330616	103.45	7611097 330623	108.65
H 80 cm	6,0/2,6 cm		7,0/4,0 cm	7611097330708	103.55	7611097 330715	109.75	7611097 330722	114.90
H 90 cm	6,0/2,6 cm		8,0/4,0 cm	7611097330807	113.80	7611097 330821	119.95	7611097 330838	125.20
H100 cm	6,0/2,6 cm		8,0/4,0 cm	7611097330906	118.90	7611097 330913	125.15	7611097 330920	130.30
H110 cm	6,0/2,6 cm		9,0/4,0 cm	7611097331002	130.20	7611097 331026	136.40	7611097 331033	141.60
H120 cm	6,0/2,6 cm		9,0/4,0 cm	7611097331101	135.30	7611097 331132	141.55	7611097 331149	146.70
H140 cm	7,0/2,6 cm		10,0/4,5 cm	7611097331200	154.80	7611097 331224	161.00	7611097 331231	166.15
H150 cm	7,0/2,6 cm		10,0/4,5 cm	7611097331309	161.95	7611097 331316	168.20	7611097 331323	173.35
<b>mit U-Stahltraversen</b>									
H 60 cm	6,0/2,6 cm	5,8 cm	4,0/2,0/0,5 cm	7611097331507	187.20	7611097 331514	194.30	7611097 331521	199.35
H 80 cm	6,0/2,6 cm	5,8 cm	4,0/2,0/0,5 cm	7611097331705	200.40	7611097 331712	206.45	7611097 331729	211.50
H100 cm	6,0/2,6 cm	5,8 cm	4,0/2,0/0,5 cm	7611097331903	215.55	7611097 331910	221.65	7611097 331927	226.70
H120 cm	6,0/2,6 cm	5,8 cm	4,0/2,0/0,5 cm	7611097332702	230.75	7611097 332719	236.80	7611097 332726	241.85
H140 cm	7,0/2,6 cm	6,0 cm	4,0/2,0/0,5 cm	7611097332801	245.90	7611097 332818	252.00	7611097 332825	257.05
H150 cm	7,0/2,6 cm	6,0 cm	5,0/2,5/0,6 cm	7611097332900	259.05	7611097 332917	265.15	7611097 332924	271.20

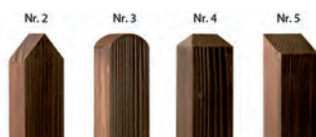

# Holzzäune/Zaunzubehör

## Staketenzaun Luzern / Zug

- Kopf abgerundet und gefast
- Traversen vierkant, glattgehobelt, gefast
- hochwertige Qualität
- massive Ausführung
- nur in Kopfform Nr. 3 erhältlich
- andere Abmessung möglich
- Fichte von CH (LSH Lignum-30-0179), braun imprägniert im Vakuum-Druck-Verfahren
- **Lieferfrist ca. 1-2 Wochen**



Luzern					
Artikelnr.	Masse	Staketten	Traversen	Einheit	Preis/Stk.
7611097332009	B250 x H 60 cm	6,0/2,6 mm	6,0/4,0 cm	Stk	189.65
7611097332108	B250 x H 80 cm	6,0/2,6 mm	7,0/4,0 cm	Stk	228.60
7611097332207	B250 x H100 cm	6,0/2,6 mm	8,0/4,0 cm	Stk	260.40
7611097332603	B250 x H120 cm	6,0/2,6 mm	9,0/4,0 cm	Stk	296.25

Zug					
Artikelnr.	Masse	Staketten	Traversen	Einheit	Preis/Stk.
7611097330104	B250 x H 60 cm	6,0/2,0 mm	8,0/2,6 cm	Stk	174.25
7611097330203	B250 x H 80 cm	6,0/2,0 mm	8,0/2,6 cm	Stk	205.05
7611097330302	B250 x H100 cm	6,0/2,0 mm	8,0/2,6 cm	Stk	231.70
7611097330005	B250 x H120 cm	6,0/2,0 mm	8,0/2,6 cm	Stk	260.40
7611097332306	H 60 cm	6,0/2,0 mm	6,0/4,0 cm	Lfm	79.00
7611097332405	H 80 cm	6,0/2,0 mm	7,0/4,0 cm	Lfm	93.05
7611097332504	H 100 cm	6,0/2,0 mm	8,0/4,0 cm	Lfm	105.05
7611097333006	H 120 cm	6,0/2,0 mm	9,0/4,0 cm	Lfm	118.70

## Staketenzaun Bern / Staketten zu Staketenzaun Bern

- Holz mit Ästen, Staketten 4,5/2,0 cm
- Traversen 60/40 mm abgeschrägt bei Höhe 60 / 80 cm bzw. 80/40 mm abgeschrägt bei Höhe 100 / 120 cm
- Kopfnr. 3 (gerundet) oder 5 (abgeschrägt)
- Nagelung auf Stoss, die letzten 2 Staketten rechts (Ansicht aussen) werden lose mitgeliefert (bei Lfm)
- Fichte von CH (LSH Lignum-30-0179), braun imprägniert im Vakuum-Druck-Verfahren
- **fettgedruckte Artikel ab Lager**, falls nicht Lager Lieferfrist ca. 1-2 Wochen



Masse	ZAUN KOPFNUMMER 3		STAKETTEN KOPFNr. 3		ZAUN KOPFNUMMER 5		STAKETTEN KOPFNr. 5	
	Artikelnr.	Preis	Artikelnr.	Preis	Artikelnr.	Preis	Artikelnr.	Preis
H 60cm (Lfm)	7611097330555	76.80	7611097000366	4.65	7611097330753	76.80	7611097000397	4.65
H 80cm (Lfm)	7611097330562	83.90	7611097 <b>000403</b>	<b>5.35</b>	7611097 <b>330760</b>	83.90	7611097 <b>000410</b>	<b>5.35</b>
H100cm (Lfm)	7611097330630	93.60	7611097 <b>000427</b>	<b>5.65</b>	7611097 <b>330852</b>	93.60	7611097 <b>000434</b>	<b>6.00</b>
H120cm (Lfm)	7611097330647	100.20	7611097000441	6.70	7611097330869	100.20	7611097000458	6.70
B250 x H 60cm	7611097330654	163.95			7611097330944	163.95		
<b>B250 x H 80cm</b>	7611097 <b>330661</b>	<b>179.10</b>			7611097 <b>330951</b>	<b>179.10</b>		
<b>B250 x H100cm</b>	7611097 <b>330739</b>	<b>199.35</b>			7611097 <b>330968</b>	<b>199.35</b>		
B250 x H120cm	7611097330746	212.50			7611097331330	212.50		

**NEW!**

## Staketenzaun Chur Lärche natur

- Staketten 60 x 26 mm, Kopf gerundet, vierkant, glattgehobelt, gefast
- rostfreie Schrauben,
- hochwertige Qualität
- sehr robuste Ausführung
- nur in Kopfform Nr. 3 erhältlich
- Europäische Lärche von CH/DE/AT/IT, natur; **Lieferfrist ca. 1-2 Wochen**

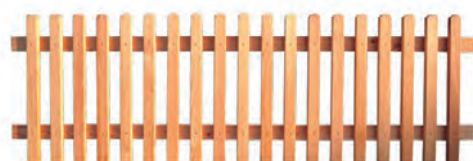

Artikelnr.	Masse	Traversen	Holz	Preis/Stk.
7611097332078	B250 x H 60 cm	6,0/4,0 cm	splintfrei	256.00
7611097332177	B250 x H 80 cm	8,0/4,0 cm	splintfrei	309.00
7611097332276	B250 x H100 cm	8,0/4,0 cm	splintfrei	354.00
7611097332375	B250 x H120 cm	10,0/4,0 cm	splintfrei	406.00
7611097333075	B250 x H 80 cm	8,0/4,0 cm	mit Splint/Ästen	257.00
7611097333174	B250 x H100 cm	8,0/4,0 cm	mit Splint/Ästen	299.00
7611097333273	B250 x H120 cm	10,0/4,0 cm	mit Splint/Ästen	346.00

# Holzzäune/Zaunzubehör

## Staketenzaun in Lärche natur (mit Holz- / U-Stahl-Traversen)

- Holz-Traversen und Staketen vierkant, allseitig sauber gehobelt, Längsseiten leicht gefast;
- Preise für Längen bis 500 cm, bis 600 cm auf Anfrage
- U-Stahltraversen feuerverzinkt; Pfostenabstand max. 200 cm
- rostfreie Schrauben
- Steigung ab 6° angeben
- Zuschläge siehe Zuschläge Holzzäune
- Europäische Lärche von CH/DE/AT/IT, natur
- **Lieferfrist Kopfnr. 3 ca. 1-2 Wochen;** Kopfnr. 2/4/5 & mit U-Stahltraversen ca. 3-4 Wochen



Masse	Staketen	Traversen	KOPFNUMMER 3		KOPFNUMMER 2/5		KOPFNUMMER 4	
			Artikelnr.	Preis/Lfm.	Artikelnr.	Preis/Lfm.	Artikelnr.	Preis/Lfm.
<b>mit Holztraversen</b>								
H 50 cm	6,0/2,6 cm	6,0/4,0 cm	7611097330470	108.70	7611097330487	115.35	7611097330494	120.45
H 60 cm	6,0/2,6 cm	6,0/4,0 cm	7611097330579	115.80	7611097330586	122.45	7611097330593	127.50
H 70 cm	6,0/2,6 cm	6,0/4,0 cm	7611097330678	129.20	7611097330685	135.60	7611097330692	140.65
H 80 cm	6,0/2,6 cm	8,0/4,0 cm	7611097330777	140.45	7611097330784	146.75	7611097330545	151.80
H 90 cm	6,0/2,6 cm	8,0/4,0 cm	7611097330876	150.70	7611097330883	156.85	7611097330937	161.90
H100 cm	6,0/2,6 cm	8,0/4,0 cm	7611097330975	160.95	7611097331040	167.00	7611097331255	172.05
H120 cm	6,0/2,6 cm	10,0/4,0 cm	7611097330982	184.55	7611097331248	191.25	7611097331293	196.35
H 80 cm	6,0/2,6 cm, mit Splint/Ästen	8,0/4,0 cm	7611097330791	115.80				
H100 cm	6,0/2,6 cm, mit Splint/Ästen	8,0/4,0 cm	7611097330890	135.30				
H120 cm	6,0/2,6 cm, mit Splint/Ästen	10,0/4,0 cm	7611097330999	155.85				
<b>mit U-Stahltraversen</b>								
H 60 cm	6,0/2,6 cm	4,0/2,0/0,5 cm	7611097331347	213.55	7611097331415	219.60	7611097331453	224.65
H 80 cm	6,0/2,6 cm	4,0/2,0/0,5 cm	7611097331354	228.70	7611097331422	234.80	7611097331491	239.85
H100 cm	6,0/2,6 cm	4,0/2,0/0,5 cm	7611097331361	245.90	7611097331439	252.00	7611097331538	257.05
H120 cm	6,0/2,6 cm	4,0/2,0/0,5 cm	7611097331392	263.10	7611097331446	269.20	7611097331545	274.25



## Staketenzaun Davos (mit Holz- / U-Stahl-Traversen)

- Holz-Traversen und Staketen vierkant, sauber gehobelt, splintfrei, Längsseiten leicht gefast
- U-Stahltraversen feuerverzinkt; Pfostenabstand max. 200 cm
- Staketen Kopf 30° abgeschrägt, unten gekappt, von hinten sichtbar verschraubt
- andere Abmessung möglich; Europäische Lärche von CH/DE, natur
- **Lieferfrist ca. 1-2 Wochen;** mit U-Stahltraversen ca. 3-4 Wochen



Masse	Staketen	Traversen	Einheit	Artikelnr.	Preis
<b>mit Holztraversen</b>					
B250 × H 80 cm	3,0/5,5 cm	8,0/4,0 cm	Stk	7611097331019	510.00
B250 × H100 cm	3,0/5,5 cm	8,0/4,0 cm	Stk	7611097331118	576.00
B250 × H120 cm	3,0/5,5 cm	10,0/4,0 cm	Stk	7611097331217	637.00
H 80 cm	3,0/5,5 cm	8,0/4,0 cm	Lfm	7611097330012	239.00
H100 cm	3,0/5,5 cm	8,0/4,0 cm	Lfm	7611097330111	270.00
H120 cm	3,0/5,5 cm	10,0/4,0 cm	Lfm	7611097330210	299.00
H180 cm	3,0/5,5 cm	12,0/4,5 cm	Lfm	7611097330814	420.00
<b>mit U-Stahltraversen</b>					
H 80 cm	3,0/5,5 cm	4,0/2,0/0,5 cm	Lfm	7611097330036	346.00
H100 cm	3,0/5,5 cm	4,0/2,0/0,5 cm	Lfm	7611097330050	376.00
H120 cm	3,0/5,5 cm	4,0/2,0/0,5 cm	Lfm	7611097330067	409.00

## Zuschläge für Holzzäune

Artikelnr.	Beschreibung	Einheit	Preis
7611097339923	Mehrpriis für Zaunelement in Steigung / Gefälle / spezielle Zwischenräume	Lfm	11.40
7611097339930	angepasste Nagelung für Stossabdeckung	Stk	11.40
7611097389065	Mehrpriis U-Stahltraversen dem Radius angepasst	Lfm	113.35
7611097339954	Mehrpriis für Zaunelement mit Schweißung	Stk	113.35

# Holzzäune/Zaunzubehör

## Normtüre zu Palisadenzaun

- Rahmen vierkant, gehobelt; Palisaden halbrund; ohne Beschläge
- Fichte von CH/DE/EE, braun imprägniert im Vakuum-Druck-Verfahren
- **fettgedruckte Artikel ab Lager**, falls nicht Lager Lieferfrist ca. 1-2 Wochen



Artikelnr.	Masse	Bemerkung	Preis/Stk.
7611097 <b>00164</b> 6	<b>B100 × H 60 cm</b>		<b>181.00</b>
7611097 <b>00163</b> 9	<b>B100 × H 70 cm</b>		<b>187.00</b>
7611097 <b>00167</b> 7	<b>B100 × H 80 cm</b>		<b>193.00</b>
7611097 <b>00168</b> 4	<b>B100 × H100 cm</b>		<b>206.00</b>
7611097 <b>00381</b> 7	<b>B100 × H120 cm</b>		<b>233.00</b>
7611097509999		Spezialmass bis 120 × 120 cm	284.00



## Normtüre zu Scheren-/Kreuzzaun

- Rahmen vierkant, gehobelt; Palisaden halbrund; ohne Beschläge
- Fichte von CH/DE/EE, braun imprägniert im Vakuum-Druck-Verfahren
- **fettgedruckte Artikel ab Lager**, falls nicht Lager Lieferfrist ca. 1-2 Wochen



Artikelnr.	Masse	Ausführung	Bemerkung	Preis/Stk.
7611097 <b>00192</b> 9	<b>B100 × H70 cm</b>	<b>Scherenzaun</b>		<b>195.00</b>
7611097 <b>00193</b> 6	<b>B100 × H80 cm</b>	<b>Scherenzaun</b>		<b>208.00</b>
7611097519998		Scherenzaun	Spezialmass bis B120 × H80 cm	287.00
7611097511022		Kreuzzaun	max. B100 × H90 cm	287.00



## Normtüre zu Staketenzaun (Zug/Luzern/Bern)

- Rahmen vierkant, gehobelt; ohne Beschläge
- Staketen 60 x 20 mm oder 60 x 26 mm, Bern 45 x 20 mm
- Kopf abgerundet (Kopfnr. 3), Bern auch abgeschrägt (Kopfnr. 5) erhältlich
- Fichte von CH (LSH Lignum-30-0179), braun imprägniert im Vakuum-Druck-Verfahren
- **fettgedruckte Artikel ab Lager**, falls nicht Lager Lieferfrist ca. 1-2 Wochen



Artikelnr.	Masse	Staketen	Bemerkung	Preis/Stk.
7611097 <b>33810</b> 0	<b>B100 × H 60 cm</b>	<b>6,0/2,0 cm</b>	<b>Kopfnummer 3</b>	<b>214.00</b>
7611097 <b>33820</b> 9	<b>B100 × H 80 cm</b>	<b>6,0/2,0 cm</b>	<b>Kopfnummer 3</b>	<b>227.00</b>
7611097 <b>33830</b> 8	<b>B100 × H100 cm</b>	<b>6,0/2,0 cm</b>	<b>Kopfnummer 3</b>	<b>239.00</b>
7611097 <b>33840</b> 7	<b>B100 × H120 cm</b>	<b>6,0/2,0 cm</b>	<b>Kopfnummer 3</b>	<b>251.00</b>
7611097529997		6,0/2,0 cm	Spezialmass bis 120 × 120 cm	316.00
7611097 <b>33814</b> 8	<b>B100 × H 60 cm</b>	<b>6,0/2,6 cm</b>	<b>Kopfnummer 3</b>	<b>214.00</b>
7611097 <b>33824</b> 7	<b>B100 × H 80 cm</b>	<b>6,0/2,6 cm</b>	<b>Kopfnummer 3</b>	<b>227.00</b>
7611097 <b>33834</b> 6	<b>B100 × H100 cm</b>	<b>6,0/2,6 cm</b>	<b>Kopfnummer 3</b>	<b>239.00</b>
7611097 <b>33844</b> 5	<b>B100 × H120 cm</b>	<b>6,0/2,6 cm</b>	<b>Kopfnummer 3</b>	<b>251.00</b>
7611097529980		6,0/2,6 cm	Spezialmass bis 120 × 120 cm	316.00
7611097 <b>33843</b> 8	B100 × H 60 cm	4,5/2,0 cm	Kopfnummer 3	195.00
7611097 <b>33845</b> 2	<b>B100 × H 80 cm</b>	<b>4,5/2,0 cm</b>	<b>Kopfnummer 3</b>	<b>207.00</b>
7611097 <b>33846</b> 9	<b>B100 × H100 cm</b>	<b>4,5/2,0 cm</b>	<b>Kopfnummer 3</b>	<b>220.00</b>
7611097338483	B100 × H120 cm	4,5/2,0 cm	Kopfnummer 3	239.00
7611097338490	B100 × H 60 cm	4,5/2,0 cm	Kopfnummer 5	195.00
7611097 <b>33850</b> 6	<b>B100 × H 80 cm</b>	<b>4,5/2,0 cm</b>	<b>Kopfnummer 5</b>	<b>207.00</b>
7611097 <b>33851</b> 3	<b>B100 × H100 cm</b>	<b>4,5/2,0 cm</b>	<b>Kopfnummer 5</b>	<b>220.00</b>
7611097338520	B100 × H120 cm	4,5/2,0 cm	Kopfnummer 5	239.00



## Normtüre zu Staketenzaun Chur

- Rahmen vierkant, gehobelt; Staketen 60 x 26 mm, Kopf gerundet, rostfreie Schrauben
- hochwertige Qualität, sehr robuste Ausführung; ohne Beschläge
- Europäische Lärche von CH/DE/AT/IT, natur, splintfrei; **Lieferfrist ca. 1-2 Wochen**



Artikelnr.	Masse	Preis/Stk.
7611097338179	B100 × H 60 cm	258.00
7611097338278	B100 × H 80 cm	274.00
7611097338377	B100 × H100 cm	290.00
7611097338476	B100 × H120 cm	307.00



# Holzzäune/Zaunzubehör

## Normtüre zu Staketenzaun Davos

- Rahmen vierkant, gehobelt
- Staketen 30 x 55 mm, Kopf 30° abgeschrägt, von hinten sichtbar verschraubt
- hochwertige Qualität, sehr robuste Ausführung
- ohne Beschläge
- Europäische Lärche von CH/DE, natur
- **Lieferfrist ca. 1-2 Wochen**



Artikelnr.	Masse	Preis/Stk.
7611097338018	B100 x H 80 cm	341.00
7611097338117	B100 x H100 cm	376.00
7611097338216	B100 x H120 cm	412.00

## Normtüre Holzrahmen mit Geflecht

- Rahmen vierkant 110 / 26 mm, gehobelt
- ohne Beschläge
- mit Diagonaldrahtgeflecht Galfan 50 / 50 / 2,5 mm bespannt, auf Wunsch mit anderem Geflecht bespannt
- Fichte von CH (LSH Lignum-30-0179), braun imprägniert im Vakuum-Druck-Verfahren
- **Lieferfrist ca. 1-2 Wochen**



Artikelnr.	Masse	Bemerkung	Preis/Stk.
7611097532003	B100 x H 80 cm		218.00
7611097532010	B100 x H100 cm		230.00
7611097532027	B100 x H120 cm		242.00
7611097532034		Spezialmass bis 120 x 120 cm	301.00

## Kreuzzauntüre

- starker Rahmen in Vierkantholz, mit feuerverzinkten Beschlägen, verstellbaren Kloben, Langbändern, Schloss mit Zifferschlüssel oder Kaba-Zylinder-Ausschnitt
- Zuschläge siehe Zuschläge Türen
- Fichte von CH/DE/EE, braun imprägniert im Vakuum-Druck-Verfahren
- **Lieferfrist ca. 3 Wochen**



Artikelnr.	Breite	Höhe	Preis/Stk.
7611097511008	80 - 120 cm	bis 90 cm	676.00
7611097511015	80 - 120 cm	91-120 cm	722.00

## Kreuzzaun-Doppeltor

- starker Rahmen in Vierkantholz, mit feuerverzinkten Beschlägen, verstellbaren Kloben, Langbändern, Schloss mit Zifferschlüssel oder Kaba-Zylinder-Ausschnitt, Sperrriegel und Bodenhülse
- Zuschläge siehe Zuschläge Türen
- Fichte von CH/DE/EE, braun imprägniert im Vakuum-Druck-Verfahren
- **Lieferfrist ca. 3 Wochen**

Artikelnr.	Breite	Höhe	Preis/Stk.
7611097510001	151 - 200 cm	bis 90 cm	1'312.00
7611097510018	151 - 200 cm	91-120 cm	1'406.00
7611097510025	201 - 300 cm	bis 90 cm	1'567.00
7611097510032	201 - 300 cm	91-120 cm	1'677.00
7611097510049	301 - 400 cm	bis 90 cm	1'715.00
7611097510056	301 - 400 cm	91-120 cm	1'837.00
7611097510063	401 - 500 cm	bis 90 cm	2'081.00
7611097510070	401 - 500 cm	91-120 cm	2'251.00



# Holzzäune/Zaunzubehör

## Palisadentüre mit Holz- / U-Stahlrahmen

- starker Rahmen in Vierkantholz bzw. Stahl feuerverzinkt; mit feuerverzinkten Beschlägen, verstellbaren Kloben, Langbändern, Schloss mit Zifferschlüssel oder Kaba-Zylinder-Ausschnitt
- Zuschläge siehe Zuschläge für Türen
- Fichte von CH/DE/EE, braun imprägniert im Vakuum-Druck-Verfahren; **Lieferfrist ca. 3 Wochen**

Artikelnr	Breite	Höhe	Preis/Stk.
<b>mit Holztraversen</b>			
7611097502006	80-120 cm	bis 90 cm	614.00
7611097502013	80-120 cm	91-120 cm	640.00
7611097502020	80-120 cm	121-150 cm	672.00
7611097502037	80-120 cm	151-200 cm	689.00
<b>mit U-Stahltraversen</b>			
7611097503003	80-100 cm	bis 90 cm	1'149.00
7611097503010	101-120 cm	bis 90 cm	1'201.00
7611097503027	80-100 cm	91-120 cm	1'189.00
7611097503034	101-120 cm	91-120 cm	1'237.00
7611097503041	80-100 cm	121-150 cm	1'255.00
7611097503058	101-120 cm	121-150 cm	1'282.00



## Palisaden-Doppeltür mit Holz- / U-Stahlrahmen

- starker Rahmen in Vierkantholz bzw. Stahl feuerverzinkt; mit feuerverzinkten Beschlägen, verstellbaren Kloben, Langbändern, Schloss mit Zifferschlüssel oder Kaba-Zylinder-Ausschnitt, Sperrriegel und Bodenhülse; Zuschläge siehe Zuschläge Türen
- Fichte von CH/DE/EE, braun imprägniert im Vakuum-Druck-Verfahren; **Lieferfrist ca. 3 Wochen**

Artikelnr	Breite	Höhe	Preis/Stk.
<b>mit Holztraversen</b>			
7611097500002	151-200 cm	bis 90 cm	1'154.00
7611097500019	151-200 cm	91-120 cm	1'184.00
7611097500026	151-200 cm	121-150 cm	1'306.00
7611097500033	151-200 cm	151-200 cm	1'500.00
7611097500040	201-300 cm	bis 90 cm	1'326.00
7611097500057	201-300 cm	91-120 cm	1'413.00
7611097500064	201-300 cm	121-150 cm	1'512.00
7611097500071	201-300 cm	151-200 cm	1'697.00
7611097500088	301-400 cm	bis 90 cm	1'515.00
7611097500095	301-400 cm	91-120 cm	1'556.00
7611097500101	301-400 cm	121-150 cm	1'730.00
7611097500118	301-400 cm	151-200 cm	1'888.00
7611097500125	401-500 cm	bis 90 cm	1'882.00
7611097500132	401-500 cm	91-120 cm	1'957.00
7611097500149	401-500 cm	121-150 cm	2'110.00
7611097500156	401-500 cm	151-200 cm	2'297.00
<b>mit U-Stahltraversen</b>			
7611097501009	200-300 cm	bis 90 cm	2'061.00
7611097501016	200-300 cm	91-120 cm	2'143.00

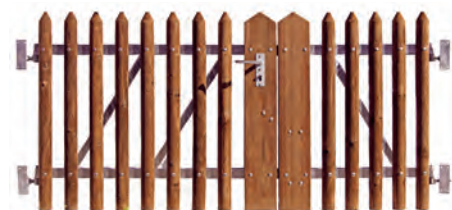

## Staketentüre mit Holz- / U-Stahlrahmen

- starker Rahmen in Vierkantholz bzw. Stahl feuerverzinkt; mit feuerverzinkten Beschlägen, verstellbaren Kloben, Langbändern, Schloss mit Zifferschlüssel oder Kaba-Zylinder-Ausschnitt
- Zuschläge siehe Zuschläge Türen
- Fichte von CH (LSH Lignum-30-0179), braun imprägniert im Vakuum-Druck-Verfahren
- **Lieferfrist ca. 3 Wochen**

Artikelnr	Breite	Höhe	Preis/Stk.
<b>mit Holztraversen</b>			
7611097522004	80-120 cm	bis 90 cm	645.00
7611097522011	80-120 cm	91-120 cm	677.00
7611097522028	80-120 cm	121-150 cm	720.00
<b>mit U-Stahltraversen</b>			
7611097523001	80-100 cm	bis 90 cm	1'188.00
7611097523018	101-120 cm	bis 90 cm	1'230.00
7611097523025	80-100 cm	91-120 cm	1'247.00
7611097523032	101-120 cm	91-120 cm	1'290.00

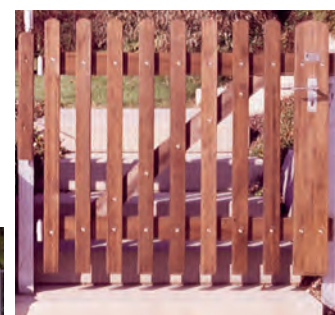
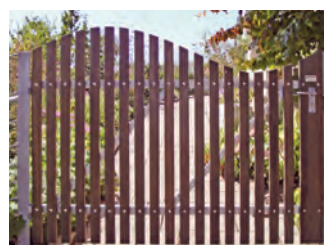

# Holzzäune/Zaunzubehör

## Staketen-Doppeltor mit Holz- / U-Stahlrahmen

- starker Rahmen in Vierkantholz bzw. Stahl feuerverzinkt, mit feuerverzinkten Beschlägen, verstellbaren Kloben, Langbändern, Schloss mit Zifferschlüssel oder Kaba-Zylinder-Ausschnitt, Sperrriegel und Bodenhülse
- Zuschläge siehe Zuschläge Türen
- Fichte von CH (LSH Lignum-30-0179), braun imprägniert im Vakuum-Druck-Verfahren
- **Lieferfrist ca. 3 Wochen**

Artikelnr	Breite	Höhe	Preis/Stk
<b>mit Holztraversen</b>			
7611097520000	151-200 cm	bis 90 cm	1'194.00
7611097520017	151-200 cm	91-120 cm	1'251.00
7611097520024	151-200 cm	121-150 cm	1'373.00
7611097520031	201-300 cm	bis 90 cm	1'461.00
7611097520048	201-300 cm	91-120cm	1'552.00
7611097520055	201-300 cm	121-150 cm	1'649.00
7611097520062	301-400 cm	bis 90cm	1'662.00
7611097520079	301-400 cm	91-120 cm	1'759.00
7611097520086	301-400 cm	121-150m	1'938.00
7611097520093	401-500 cm	bis 90cm	2'076.00
7611097520109	401-500cm	91-120 cm	2'226.00
7611097520116	401-500cm	121-150 cm	2'407.00
<b>mit U-Stahltraversen</b>			
7611097521007	200-300 cm	bis 90 cm	2'148.00
7611097521014	200-300 cm	91-120 cm	2'209.00



Kopf Nr. 5 / Tête No. 5

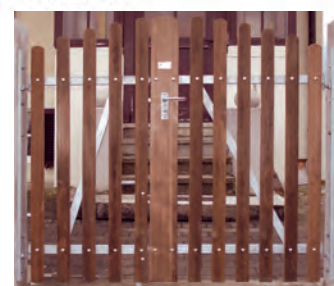

Mit Schweißung / avec cintrage

## Staketentüre in Lärche natur mit Holz- / U-Stahlrahmen

- starker Rahmen in Vierkantholz bzw. U-Stahlrahmen, mit feuerverzinkten Beschlägen, verstellbaren Kloben, Langbändern, Schloss mit Zifferschlüssel oder Kaba-Zylinder-Ausschnitt
- Zuschläge siehe Zuschläge Türen
- Europäische Lärche in CH/DE/AT/IT, natur, splintfrei
- **Lieferfrist ca. 3 Wochen**

Artikelnr	Breite	Höhe	Preis/Stk.
<b>mit Holztraversen</b>			
7611097522103	80-120 cm	bis 90 cm	714.00
7611097522110	80-120 cm	91-120 cm	758.00
7611097522127	80-120 cm	121-150 cm	794.00
<b>mit U-Stahltraversen</b>			
7611097002629	80-100 cm	bis 90 cm	1'359.00
7611097002636	101-120 cm	bis 90 cm	1'399.00
7611097002643	80-100 cm	91-120 cm	1'439.00
7611097002650	101-120 cm	91-120 cm	1'483.00



## Staketen-Doppeltor Lärche natur mit Holz- / U-Stahlrahmen

- starker Rahmen in Vierkantholz bzw. U-Stahl mit feuerverzinkten Beschlägen, verstellbaren Kloben, Langbändern, Schloss mit Zifferschlüssel oder Kaba-Zylinder-Ausschnitt, Sperrriegel und Bodenhülse
- Zuschläge siehe Zuschläge Türen
- Europäische Lärche von CH/DE/AT/IT, natur, splintfrei; **Lieferfrist ca. 3 Wochen**

Artikelnr	Breite	Höhe	Preis/Stk
<b>mit Holztraversen</b>			
7611097520215	151-200 cm	bis 90 cm	1'337.00
7611097520222	151-200 cm	91-120 cm	1'414.00
7611097520253	151-200 cm	121-150 cm	1'481.00
7611097520239	201-300 cm	bis 90 cm	1'657.00
7611097520246	201-300 cm	91-120 cm	1'778.00
7611097520260	201-300 cm	121-150 cm	1'883.00
<b>mit U-Stahltraversen</b>			
7611097002667	200-300 cm	bis 90 cm	2'492.00
7611097002674	200-300 cm	91-120 cm	2'594.00

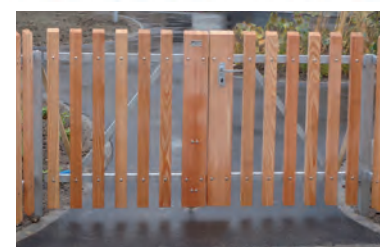

# Holzzäune/Zaunzubehör

## Staketentüre Davos mit Holz- / U-Stahlrahmen

- starker Rahmen in Vierkantholz bzw. Stahl feuerverzinkt
- mit feuerverzinkten Beschlägen, verstellbaren Kloben, Langbändern, Schloss mit Zifferschlüssel oder Kaba-Zylinder-Ausschnitt
- Staketen 30 x 55 mm, Kopf 30° abgeschrägt
- von hinten sichtbar verschraubt
- Zuschläge siehe Zuschläge Türen
- Lärche von CH/DE, natur, splintfrei
- **Lieferfrist ca. 3 Wochen**



Artikelnr	Breite	Höhe	Preis/Stk
<b>mit Holztraversen</b>			
7611097524008	80-120 cm	80 cm	753.00
7611097524107	80-120 cm	100 cm	805.00
7611097524206	80-120 cm	120 cm	852.00
7611097524305	80-120 cm	140 cm	891.00
7611097524800	80-120 cm	180 cm	1'596.00
<b>mit U-Stahltraversen</b>			
7611097002407	80-120 cm	80 cm	1'398.00
7611097002414	80-120 cm	100 cm	1'449.00
7611097002421	80-120 cm	120 cm	1'489.00
7611097002445	80-120 cm	140 cm	1'533.00
7611097002452	80-120 cm	180 cm	2'327.00



## Staketen-Doppeltor Davos mit Holz- / U-Stahlrahmen

- starker Rahmen in Vierkantholz bzw. Stahl feuerverzinkt
- mit feuerverzinkten Beschlägen, verstellbaren Kloben, Langbändern, Schloss mit Zifferschlüssel oder Kaba-Zylinder-Ausschnitt, Sperriegel und Bodenhülse
- Staketen 30 x 55 mm, Kopf 30° abgeschrägt, von hinten sichtbar verschraubt
- Zuschläge siehe Zuschläge Türen
- Lärche von CH/DE, natur, splintfrei
- **Lieferfrist ca. 3 Wochen**



Artikelnr	Breite	Höhe	Preis/Stk
<b>mit Holztraversen</b>			
7611097524015	151-200 cm	80 cm	1'418.00
7611097524022	151-200 cm	100 cm	1'516.00
7611097524039	151-200 cm	120 cm	1'615.00
7611097524077	151-200 cm	140 cm	1'701.00
7611097524046	201-300 cm	80 cm	1'731.00
7611097524053	201-300 cm	100 cm	1'873.00
7611097524060	201-300 cm	120 cm	1'997.00
7611097524084	201-300 cm	140 cm	2'118.00
<b>mit U-Stahltraversen</b>			
7611097002469	200-300cm	bis 90 cm	2'592.00
7611097002476	200-300cm	91-120 cm	2'694.00



## Weidzauntüre

- starker Rahmen in Vierkantholz
- mit feuerverzinkten Beschlägen, verstellbaren Kloben, Langbändern, Schloss mit Zifferschlüssel oder Kaba-Zylinder-Ausschnitt
- Höhe der Querlatten angeben
- Zuschläge siehe Zuschläge Türen
- Fichte von CH/DE/EE, braun imprägniert im Vakuum-Druck-Verfahren
- **Lieferfrist ca. 3 Wochen**



Artikelnr.	Breite	Höhe	Preis/Stk.
7611097551004	80-120 cm	bis 90 cm	716.00
7611097551011	80-120 cm	91-120 cm	740.00
7611097551028	80-120 cm	121-150 cm	776.00
7611097551035	80-120 cm	151-200 cm	807.00



# Holzzäune/Zaunzubehör

## Weidzaun-Doppeltor

- starker Rahmen in Vierkantholz, mit feuerverzinkten Beschlägen, verstellbaren Kloben, Langbändern, Schloss mit Zifferschlüssel oder Kaba-Zylinder-Ausschnitt, Sperrriegel und Bodenhülse
- Höhe der Querlatten angeben; Zuschläge siehe Zuschläge Türen
- Fichte von CH/DE/EE, braun imprägniert im Vakuum-Druck-Verfahren
- **Lieferfrist ca. 3 Wochen**



Artikelnr.	Breite	Höhe	Preis/Stk.
7611097550007	151-200 cm	bis 90 cm	1'263.00
7611097550014	151-200 cm	91-120 cm	1'286.00
7611097550021	151-200 cm	121-150 cm	1'335.00
7611097550038	151-200 cm	151-200 cm	1'382.00
7611097550045	201-300 cm	bis 90 cm	1'462.00
7611097550052	201-300 cm	91-120 cm	1'485.00
7611097550069	201-300 cm	121-150 cm	1'549.00
7611097550076	201-300 cm	151-200 cm	1'606.00
7611097550083	301-400 cm	bis 90 cm	1'678.00
7611097550090	301-400 cm	91-120 cm	1'726.00
7611097550106	301-400 cm	121-150 cm	1'779.00
7611097550113	301-400 cm	151-200 cm	1'828.00
7611097550120	401-500 cm	bis 90 cm	2'017.00
7611097550137	401-500 cm	91-120 cm	2'068.00
7611097550144	401-500 cm	121-150 cm	2'147.00
7611097550151	401-500 cm	151-200 cm	2'252.00



## Holzrahmentüre mit Geflecht

- starker Rahmen in Vierkantholz, Verkleidung mit Diagonaldrahtgeflecht oder Knotengitter, mit feuerverzinkten Beschlägen, verstellbaren Kloben, Langbändern, Schloss mit Zifferschlüssel oder Kaba-Zylinder-Ausschnitt
- Art des Geflechts spezifizieren; Zuschläge
- siehe Zuschläge Türen
- Fichte von CH (LSH Lignum-30-0179), braun imprägniert im Vakuum-Druck-Verfahren
- **Lieferfrist ca. 3 Wochen**



Artikelnr.	Breite	Höhe	Preis/Stk.
7611097531006	80 -120 cm	bis 90 cm	720.00
7611097531013	80 -120 cm	91-120 cm	759.00
7611097531020	80 -120 cm	121-150 cm	778.00
7611097531037	80 -120 cm	151-200 cm	835.00



## Holzrahmen-Doppeltor mit Geflecht

- starker Rahmen in Vierkantholz, Verkleidung mit Diagonaldrahtgeflecht oder Knotengitter, mit feuerverzinkten Beschlägen, verstellbaren Kloben, Langbändern, Schloss mit Zifferschlüssel oder Kaba-Zylinder-Ausschnitt, Sperrriegel und Bodenhülse
- Art des Geflechts spezifizieren, Zuschläge siehe Zuschläge Türen
- Fichte von CH (LSH Lignum-30-0179), braun imprägniert im Vakuum-Druck-Verfahren; **Lieferfrist ca. 3 Wochen**

Artikelnr.	Breite	Höhe	Preis/Stk.
7611097530009	151-200 cm	bis 90 cm	1'213.00
7611097530016	151-200 cm	91-120 cm	1'405.00
7611097530023	151-200 cm	121-150 cm	1'527.00
7611097530030	151-200 cm	151-200 cm	1'661.00
7611097530047	201-300 cm	bis 90 cm	1'527.00
7611097530054	201-300 cm	91-120 cm	1'601.00
7611097530061	201-300 cm	121-150 cm	1'772.00
7611097530078	201-300 cm	151-200 cm	1'923.00
7611097530085	301-400 cm	bis 90 cm	1'765.00
7611097530092	301-400 cm	91-120 cm	1'869.00
7611097530108	301-400 cm	121-150 cm	2'027.00
7611097530115	301-400 cm	151-200 cm	2'193.00
7611097530122	401-500 cm	bis 90 cm	2'071.00
7611097530139	401-500 cm	91-120 cm	2'170.00
7611097530146	401-500 cm	121-150 cm	2'289.00
7611097530153	401-500 cm	151-200 cm	2'476.00



## Aushebeter

- Starker Rahmen in Vierkantholz, Verkleidung mit Palisaden, Staketen oder Drahtgeflecht, vier verzinkte Aushebehaken
- Lichtmass angeben; Zuschläge siehe Zuschläge Türen
- Fichte von CH (LSH Lignum-30-0179), Ausnahme Palisaden CH/DE/EE, braun imprägniert im Vakuum-Druck-Verfahren; **Lieferfrist ca. 2 Wochen**

Artikelnr.	Breite	Höhe	Ausführung	Preis/Stk.
7611097540800	100-200 cm	bis 90 cm	Palisaden	405.00
7611097540909	201-300 cm	bis 90 cm	Palisaden	536.00
7611097541005	301-400 cm	bis 90 cm	Palisaden	666.00
7611097541104	401-500 cm	bis 90 cm	Palisaden	810.00
7611097541203	100-200 cm	bis 120 cm	Palisaden	472.00
7611097541302	201-300 cm	bis 120 cm	Palisaden	587.00
7611097541401	301-400 cm	bis 120 cm	Palisaden	728.00
7611097541500	401-500 cm	bis 120 cm	Palisaden	860.00
7611097541609	100-200 cm	bis 90 cm	Staketen	405.00
7611097541708	201-300 cm	bis 90 cm	Staketen	536.00
7611097541807	301-400 cm	bis 90 cm	Staketen	666.00
7611097541906	401-500 cm	bis 90 cm	Staketen	810.00
7611097542002	100-200 cm	bis 120 cm	Staketen	472.00
7611097542101	201-300 cm	bis 120 cm	Staketen	587.00
7611097542200	301-400 cm	bis 120 cm	Staketen	728.00
7611097542309	401-500 cm	bis 120 cm	Staketen	860.00
7611097540008	100-200 cm	bis 90 cm	Drahtgeflecht	605.00
7611097540107	201-300 cm	bis 90 cm	Drahtgeflecht	700.00
7611097540206	301-400 cm	bis 90 cm	Drahtgeflecht	812.00
7611097540305	401-500 cm	bis 90 cm	Drahtgeflecht	889.00
7611097540404	100-200 cm	bis 120 cm	Drahtgeflecht	629.00
7611097540503	201-300 cm	bis 120 cm	Drahtgeflecht	735.00
7611097540602	301-400 cm	bis 120 cm	Drahtgeflecht	870.00
7611097540701	401-500 cm	bis 120 cm	Drahtgeflecht	958.00



## Aushebehaken

- Flachstahl feuerverzinkt 40/5 mm, für Querlatten/Traversen/Aushebeter
- **fettgedruckte Artikel ab Lager**, falls nicht Lager Lieferfrist ca. 2-3 Wochen

Artikelnr.	für Traversen	Bemerkung	Preis/Stk.
7611097 <b>58013</b> 4	<b>80/40mm</b>		<b>17.50</b>
7611097 <b>58011</b> 0	<b>100/40mm</b>		<b>20.50</b>
7611097 <b>58010</b> 3	<b>120/40mm</b>		<b>23.50</b>
7611097 <b>58012</b> 7	<b>100/50mm</b>		<b>23.50</b>
7611097 <b>58014</b> 1	<b>80/40mm</b>	<b>8,0 cm breit</b>	<b>22.50</b>



## Zuschläge für Türen

- Mehrpreis Öffnung nach aussen auf Anfrage, Mehrpreis ungleichflügelige Doppeltore auf Anfrage

Artikelnr.	Beschreibung	Preis/Stk.
7611097529027	Mehrpreis für Türe in Steigung	135.00
7611097529034	Mehrpreis für Doppeltor in Steigung	280.00
7611097529096	Mehrpreis für Öffnung 180° Tür einflügelig	111.00
7611097529089	Mehrpreis für Öffnung 180° pro Flügel bei Doppeltoren	111.00
7611097529010	Mehrpreis für Türe mit Schweifung	104.00
7611097529003	Mehrpreis für Doppeltor mit Schweifung	208.00
7611097569009	Mehrpreis für Drahtgeflechtverkleidung der Türe	74.00
7611097569016	Mehrpreis für Drahtgeflechtverkleidung des Doppeltors	155.00
7611097520123	Mehrpreis für Türanfertigung nach Muster	60.00
7611097569030	Minderpreis für Türe ohne Geflecht (exkl. Normtüre)	74.00
7611097560914	Minderpreis für Doppeltore ohne Geflecht	154.00
7611097600023	U-Stahl-Wandanschluss für Türen	167.00
7611097600030	Winkelstahlprofil als Türanschlag	73.00
7611097580493	Minderpreis für Bolzen-Stangenriegel	57.00

# Holzzäune/Zaunzubehör

**Türblatt - bitte diese Seite fotokopieren, ausfüllen und Ihrer Bestellung beilegen**

Türart:

- |  |   |
|--|---|
| <input type="checkbox"/> Palisadenzauntüre         | <input type="checkbox"/> Holzrahmentüre   |
| <input type="checkbox"/> Staketenzauntüre          | <input type="checkbox"/> Weidzauntüre     |
| <input type="checkbox"/> Ausführung in Lärchenholz | <input type="checkbox"/> Sichtschutztüre  |
| <input type="checkbox"/> Ausführung mit U-Stahl    | <input type="checkbox"/> Türe nach Muster |
| <input type="checkbox"/> Kreuzzauntüre             |   |

Kopfform:



Staketen:

- |                                    |                                   |                                   |                                   |
|------------------------------------|-----------------------------------|-----------------------------------|-----------------------------------|
| <input type="checkbox"/> 50/26 mm  | <input type="checkbox"/> 60/26 mm | <input type="checkbox"/> 70/26 mm | <input type="checkbox"/> 80/26 mm |
| <input type="checkbox"/> 100/26 mm | <input type="checkbox"/> .....mm  |                                   |                                   |

Zwischenraum:

- .....mm

Sonstige Ø-Hölzer

- .....mm

Imprägnierung:

- braun       grün       nicht imprägniert

Geflechtfüllung:

- Diagonalgeflecht 50/50/2,5mm       Knotengitter       Ohne Gefl.

Schloss:

- Zifferschlüssel       Mit Kaba-Zylinder-Ausschnitt
- Hebefalle/Grendelriegel       Mit Kaba-Zylinder (Mehrpreis)

Pfosten:

- |  |   |
|--|---|
| <input type="checkbox"/> Eiche 10/12 cm  | <input type="checkbox"/> T-Stahl50/50/6 mm    |
| <input type="checkbox"/> Eiche 12/12 cm  | <input type="checkbox"/> T-Stahl60/60/7 mm    |
| <input type="checkbox"/> Lärche 10/10cm  | <input type="checkbox"/> T-Stahl70/70/8 mm    |
| <input type="checkbox"/> Wandmontage     | <input type="checkbox"/> An T-Stahl von Kunde |
| <input type="checkbox"/> Ohne Pfosten    | <input type="checkbox"/> An T-Stahl bestehend |
| <input type="checkbox"/> Andere Pfosten: |   |

Sonstige Bemerkungen: .....

.....

## An Holzpfosten:

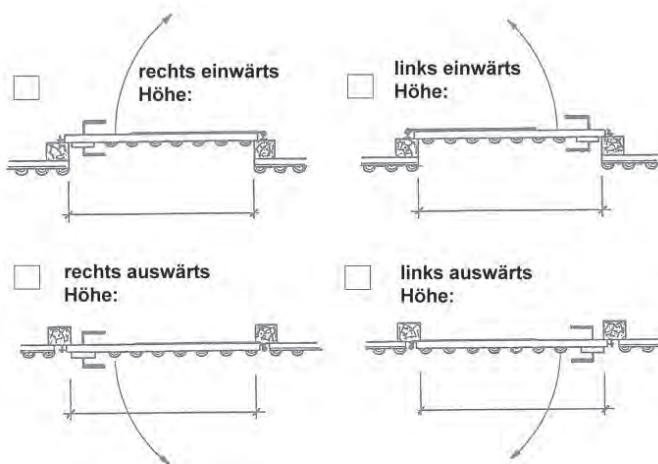

## An T-Stahlpfosten:

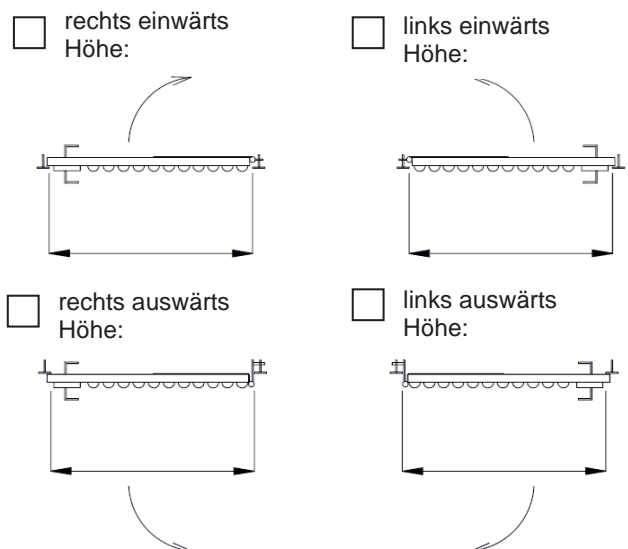

# Holzzäune/Zaunzubehör

## Planken zu Koppelzaun

- gehobelt, Längskanten gefast
- Fichte oder Europäische Lärche von CH/DE, braun imprägniert im Vakuum-Druck-Verfahren oder natur, unbehandelt, splintfrei
- Mass- und Spezialanfertigung möglich, **Lieferfrist 4-5 Wochen**



### Fichte, braun imprägniert

Artikelnr.	Masse	Preis/Stk.
7611097388938	12/4 x L500 cm	68.80
7611097388945	12/4 x L250 cm	34.55

### Lärche

Artikelnr.	Masse	Ausführung	Preis/Stk.
7611097388600	12/4 x L250 cm	braun imprägniert	77.10
7611097388624	12/4 x L250 cm	natur, splintfrei	83.70

## Pfosten in Fichte zu Koppelzaun

- zylindrisch gefräst, gespitzt, gefast; für Planken 12/4 cm
- Fichte von CH/DE, braun imprägniert im Vakuum-Druck-Verfahren
- Mass- und Spezialanfertigung möglich, **Lieferfrist 4-5 Wochen**



### für 3 Planken

Artikelnr.	Masse	Ausführung	Preis/Stk.
7611097279007	Ø14 x L200 cm	Zwischenpfosten	74.35
7611097279106	Ø14 x L200 cm	T-Pfosten	81.20
7611097279205	Ø14 x L200 cm	Eckpfosten	81.20
7611097279304	Ø14 x L200 cm	Endpfosten	72.00
7611097279403	Ø14 x L225 cm	Zwischenpfosten	79.95
7611097279502	Ø14 x L225 cm	T-Pfosten	86.70
7611097279601	Ø14 x L225 cm	Eckpfosten	86.70
7611097279700	Ø14 x L225 cm	Endpfosten	77.55

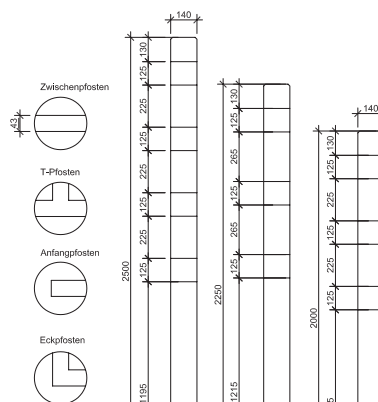

### für 4 Planken

Artikelnr.	Masse	Ausführung	Preis/Stk.
7611097279809	Ø14 x L250 cm	Zwischenpfosten	94.45
7611097279908	Ø14 x L250 cm	T-Pfosten	103.50
7611097278901	Ø14 x L250 cm	Eckpfosten	103.50
7611097278802	Ø14 x L250 cm	Endpfosten	91.35

## Pfosten in Lärche zu Koppelzaun

- vierkant, glattgehobelt, gespitzt, Längskanten gefast; für Planken 12/4 cm
- Europäische Lärche von CH/DE/AT/CZ, braun imprägniert im Vakuum-Druck-Verfahren
- Mass- und Spezialanfertigung möglich, **Lieferfrist 4-5 Wochen**



### für 3 Planken

Artikelnr.	Masse	Ausführung	Preis/Stk.
7611097719008	9,5/9,5xL200 cm	Zwischenpfosten	101.50
7611097719107	9,5/9,5xL200 cm	T-Pfosten	108.70
7611097719206	9,5/9,5xL200 cm	Eckpfosten	108.70
7611097719305	9,5/9,5xL200 cm	Endpfosten	108.70
7611097719404	4,0/9,5xL200 cm	Wandanschluss	62.50
7611097719503	9,5/9,5xL225 cm	Zwischenpfosten	107.65
7611097719602	9,5/9,5xL225 cm	T-Pfosten	115.80
7611097719701	9,5/9,5xL225 cm	Eckpfosten	115.80
7611097719800	9,5/9,5xL225 cm	Endpfosten	115.80
7611097719909	4,0/9,5xL225 cm	Wandanschluss	85.85

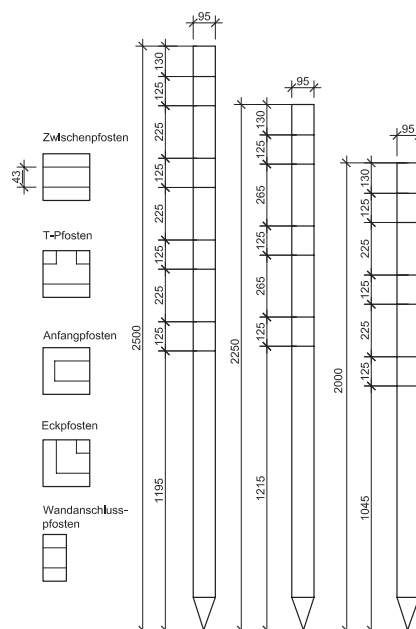

### für 4 Planken

Artikelnr.	Masse	Ausführung	Preis/Stk.
7611097718902	9,5/9,5 x L250 cm	Zwischenpfosten	124.00
7611097718803	9,5/9,5 x L250 cm	T-Pfosten	134.30
7611097718704	9,5/9,5 x L250 cm	Eckpfosten	134.30
7611097718605	9,5/9,5 x L250 cm	Endpfosten	134.30
7611097718506	4,0/9,5 x L250 cm	Wandanschluss	97.05

# Holzzäune/Zaunzubehör

## Pfosten in Eiche zu Koppelzaun

- vierkant, glattgehobelt, gespitzt, Längskanten gefast, Kopfform Pyramide mit umlaufender Nut
- für Planken 12/4 cm, Mass- und Spezialanfertigung möglich, Eiche von CH/DE, natur, unbehandelt, **Lieferfrist 4 Wochen**

### für 3 Planken

Artikelnr.	Masse	Ausführung	Preis/Stk.
7611097749029	10/10 × L200 cm	Zwischenpfosten	171.20
7611097749128	10/10 × L200 cm	T-Pfosten	179.45
7611097749227	10/10 × L200 cm	Eckpfosten	179.45
7611097749326	10/10 × L200 cm	Endpfosten	179.45
7611097749425	5/10 × L200 cm	Wandanschluss	91.75
7611097749524	10/10 × L225 cm	Zwischenpfosten	190.65
7611097749623	10/10 × L225 cm	T-Pfosten	199.90
7611097749722	10/10 × L225 cm	Eckpfosten	199.90
7611097749821	10/10 × L225 cm	Endpfosten	199.90
7611097749920	5/10 × L225 cm	Wandanschluss	101.80

### für 4 Planken

Artikelnr.	Masse	Ausführung	Preis/Stk.
7611097748022	10/10 × L250 cm	Zwischenpfosten	216.30
7611097748121	10/10 × L250 cm	T-Pfosten	228.60
7611097748220	10/10 × L250 cm	Eckpfosten	228.60
7611097748329	10/10 × L250 cm	Endpfosten	228.60
7611097748428	5/10 × L250 cm	Wandanschluss	114.80

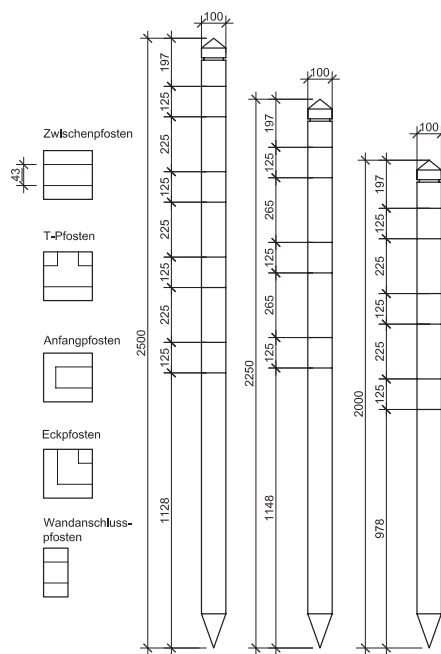

## Pfosten in Fichte zu Rundholzzaun

- zylindrisch gefräst, gespitzt, gefast; für Rundholz Ø 7,0 cm, Fichte von CH/DE/EE, braun imprägniert im Vakuum-Druck-Verfahren
- Mass- und Spezialanfertigung möglich, **fettgedruckte Artikel ab Lager**, falls nicht Lager Lieferfrist 4 Wochen

### für 2 Rundhölzer

Artikelnr.	Masse	Ausführung	Preis/Stk.
7611097269008	Ø12 × L200 cm	Zwischenpfosten	44.85
7611097269107	Ø14 × L200 cm	T-Pfosten	63.40
7611097269206	Ø14 × L200 cm	Eckpfosten	63.40
7611097269305	Ø12 × L200 cm	Endpfosten	43.25

### für 3 Rundhölzer

Artikelnr.	Masse	Ausführung	Preis/Stk.
7611097269404	Ø12 × L225 cm	Zwischenpfosten	51.60
7611097269503	Ø14 × L225 cm	T-Pfosten	75.30
7611097269602	Ø14 × L225 cm	Eckpfosten	75.30
7611097269701	Ø12 × L225 cm	Endpfosten	49.20

### für 4 Rundhölzer

Artikelnr.	Masse	Ausführung	Preis/Stk.
7611097269800	Ø12 × L250 cm	Zwischenpfosten	64.05
7611097269909	Ø14 × L250 cm	T-Pfosten	88.60
7611097268902	Ø14 × L250 cm	Eckpfosten	88.60
7611097268803	Ø12 × L250 cm	Endpfosten	60.45

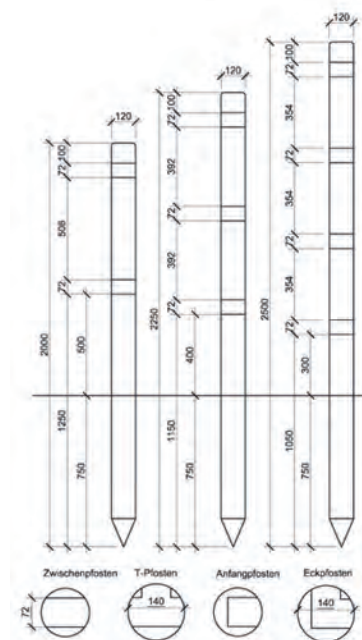

## Rundholz in Fichte zu Rundholzzaun

- zylindrisch gefräst; Fichte von CH/DE/EE, braun imprägniert im Vakuum-Druck-Verfahren
- Mass- und Spezialanfertigung möglich, **Lieferfrist 1 Woche**

Artikelnr.	Masse	Preis/Stk.
7611097670040	Ø7,0 × L250 cm	17.40



## Zuschläge zu Koppel- und Rundholzzaun

- abweichende Ausfräsungen auf Anfrage
- **Lieferfrist 4 Wochen**

Artikelnr.	Mehrpreis für	Preis/Stk.
7611097891001	Pyramidenkopf bei Pfosten aus Europ. Lärche zu Koppelzaun	22.60

## Kastanien-Lattenzaun

- Latten gespalten, gespitzt
- Lattenabstand ca. 5 cm
- an 3 horizontalen Drähten montiert
- Rollen 5,0 m lang, Rollen 10,0 m lang auf Anfrage
- Kastanie von FR, natur, unbehandelt
- **Lieferfrist 1 Woche**



Artikelnr.	Masse	Preis/Stk.
7611097 <b>338803</b>	<b>H 80 cm</b>	<b>179.00</b>
7611097 <b>338810</b>	<b>H100 cm</b>	<b>195.00</b>
7611097 <b>338827</b>	<b>H120 cm</b>	<b>235.00</b>

## Türe zu Kastanien-Lattenzaun

- Latten gespalten, gespitzt
- Lattenabstand ca. 5 cm
- auf Rahmen aus Kastanienholz aufgenagelt, inkl. Beschläge
- Kastanie von FR, natur, unbehandelt
- **Lieferfrist 1 Woche**



Artikelnr.	Masse	Preis/Stk.
7611097 <b>338858</b>	<b>B100 × H 80 cm</b>	<b>379.00</b>
7611097 <b>338896</b>	<b>B100 × H100 cm</b>	<b>409.00</b>
7611097 <b>338902</b>	<b>B100 × H120 cm</b>	<b>429.00</b>

## Kastanienzaun rustikal

- Latten naturgewachsen, halbrund, gesägt, ca. 5,0 / 6,5 stark
- Lattenabstand ca. 10 cm
- Querriegel aus Kastanienholz, 4 / 8 cm stark, oben abgeschrägt
- Kastanie von FR
- **Lieferfrist 1 Woche**



Artikelnr.	Masse	Preis/Stk.
7611097 <b>338926</b>	<b>B185 × H100 cm</b>	<b>239.00</b>

## Türe zu Kastanienzaun rustikal

- Latten naturgewachsen, halbrund, gesägt, ca. 5,0 / 6,5 stark
- Querriegel aus Kastanienholz, 4 / 8 cm stark, oben abgeschrägt
- Lattenabstand ca. 10 cm
- Kastanie von FR
- inkl. Beschläge (lose)
- **Lieferfrist 1 Woche**



Artikelnr.	Masse	Preis/Stk.
7611097 <b>338933</b>	<b>B100 × H100 cm</b>	<b>389.00</b>

# Holzzäune/Zaunzubehör

## Lattenzaun

- Latten gespalten
- Lattenabstand ca. 5 cm
- an 3 horizontalen Drähten montiert
- Rollen 5,0 m lang
- Haselnuss von PL, natur, unbehandelt
- **Lieferfrist 1 Woche**

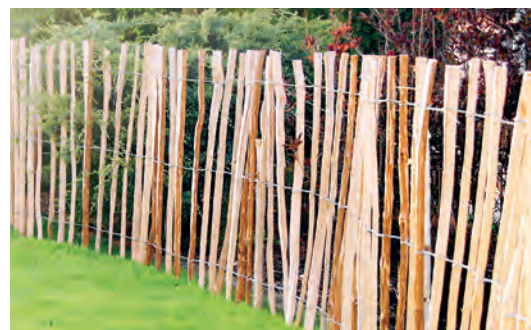

Artikelnr.	Masse	Preis/Stk.
7611097 <b>339800</b>	<b>H 80 cm</b>	<b>114.65</b>
7611097 <b>339817</b>	<b>H100 cm</b>	<b>117.00</b>
7611097 <b>339824</b>	<b>H120 cm</b>	<b>141.40</b>

## Türe zu Lattenzaun

- Latten gespalten
- Lattenabstand ca. 5 cm
- auf Rahmen aus Haselnuss aufgenagelt
- inkl. Beschläge
- Haselnuss von PL, natur, unbehandelt
- **Lieferfrist 1 Woche**



Artikelnr.	Masse	Preis/Stk.
7611097 <b>339855</b>	<b>B100×H 80 cm</b>	<b>194.25</b>
7611097 <b>339893</b>	<b>B100×H100 cm</b>	<b>214.00</b>
7611097 <b>339992</b>	<b>B100×H120 cm</b>	<b>247.00</b>

## Verbindungsstück

- zum Verbinden der Anfänge / Enden
- zum Verschrauben
- **Lieferfrist 1 Woche**

Artikelnr.	Preis/Stk.
7611097 <b>339015</b>	<b>7.50</b>



## Zaunbohlen

- gesägte Massivholzbretter (Schwartenbretter)
- unbesäumt, abfallend
- Holzstärke ca. 2,4 cm
- Fichte von CH (LSH Lignum-30-0179), braun imprägniert
- **Lieferfrist 1 Woche**



Artikelnr.	Masse	Preis/Stk.
7611097 <b>933985</b>	<b>B15-20×L250 cm</b>	<b>25.10</b>



# Holzzäune/Zaunzubehör

## Staketenzaun Toblach

- Staketen 11,5/2,0 cm, Kopf gerundet oder 30° abgeschrägt
- Traversen 7,0/2,6 cm, mit Edelstahlschrauben verschraubt
- Europäische Lärche von IT/AT/CH/DE, natur, unbehandelt
- **Lieferfrist 2-3 Wochen**



### Kopf gerundet

Artikelnr.	Masse	Preis/Stk.
7611097331071	B200 × H 78 cm	241.00
7611097331170	B200 × H 98 cm	272.00
7611097331279	B200 × H118 cm	303.00

### Kopf 30° abgeschrägt

Artikelnr.	Masse	Preis/Stk.
7611097331378*	B200 × H 78 cm	241.00
7611097331477*	B200 × H 98 cm	272.00
7611097331576*	B200 × H118 cm	303.00



Kopf gerundet





Kopf 30° abgeschrägt

## Staketenzaun Bristol

- Staketen 8,8/1,8 cm, Kopf gerundet, glattgehobelt
- auf zwei Riegel 2,8/6,8 cm mit Edelstahlschrauben geschraubt
- Europäische Lärche von PL, natur, unbehandelt
- **Lieferfrist 1 Woche**



### ohne Bogen

Artikelnr.	Masse	Preis/Stk.
7611097339473	B180 × H 80 cm 	145.00
7611097339572	B180 × H100 cm 	162.00

### mit Bogen



Artikelnr.	Masse	Preis/Stk.
7611097339275	B180 × H 80/ 70 cm 	162.00
7611097339374	B180 × H100/ 90 cm 	174.00
7611097339176	B180 × H 80/ 90 cm 	162.00
7611097339077	B180 × H100/110 cm 	174.00

## Normtüre zu Staketenzaun Bristol



- Staketen 8,8/1,8 cm, Kopf gerundet
- Rahmen 2,8/6,8 cm vierkant, glattgehobelt, ohne Beschläge (siehe Kapitel Beschläge/Vierkantpfosten/Farben)
- Europäische Lärche von PL, natur, unbehandelt
- **Lieferfrist 2 Wochen**



### ohne Bogen

Artikelnr.	Masse	Preis/Stk.
7611097339879	B100 × H 80 cm 	155.00
7611097339671	B100 × H100 cm 	164.00

### mit Bogen

Artikelnr.	Masse	Preis/Stk.
7611097338872	B100 × H 80/ 90 cm 	167.00
7611097338971	B100 × H100/110 cm 	175.00

# Holzzäune/Zaunzubehör

## Staketenzaun London

- 14 Staketen 7,5 / 2,5 cm, Kopf gerundet, glattgehobelt, auf zwei Riegel 7,5 / 3,0 cm genagelt
- Kiefer von PL, grünlich imprägniert
- **Lieferfrist 1 Woche**

Artikelnr.	Masse	Preis/Stk.
7611097331064	B200 × H 80 cm	99.00
7611097331163	B200 × H100 cm	110.00



## Tor zu Staketenzaun London

- Staketen 7,5 / 2,5 cm, Kopf gerundet, glattgehobelt
- ohne Beschläge (siehe Kapitel Beschläge/Vierkantpfosten/Farben)
- Kiefer von PL, grünlich imprägniert
- **Lieferfrist 2-3 Wochen**

### Einzeltor

Artikelnr.	Masse	Preis/Stk.
7611097331767	B100 × H 80 cm	142.00
7611097331866	B100 × H100 cm	160.00



### Doppeltor

Artikelnr.	Masse	Preis/Stk.
7611097332368	B300 × H 80 cm	341.00
7611097332467	B300 × H100 cm	386.00

## Staketenzaun Oxford

- 10 Staketen 8,8 / 1,8 cm, Kopf gerundet, glattgehobelt
- auf zwei Riegel 8,8 / 2,0 cm mit Edelstahlnägel genagelt
- Kiefer von PL, grünlich oder braun imprägniert
- **Lieferfrist 1 Woche**

### ohne Bogen

Artikelnr.	Masse	Farbe	Zertifizierung	Preis/Stk.
7611097338124	B180 × H 80 cm	grünlich	PEFC	58.00
7611097338186	B180 × H100 cm	grünlich	PEFC	75.00
7611097338131	B180 × H 80 cm	braun	PEFC	64.00



### mit Bogen nach unten, grünlich

Artikelnr.	Masse	Preis/Stk.
7611097338285	B180 × H 80/68 cm	83.00
7611097338384	B180 × H100/88 cm	94.00



grün



braun



## Normtüre zu Staketenzaun Oxford

- Staketen 8,8 / 1,8 cm, Kopf gerundet, glattgehobelt
- ohne Beschläge (siehe Kapitel Farben/Beschläge)
- Kiefer von PL, grünlich oder braun imprägniert
- **Lieferfrist 2-3 Wochen**

### ohne Bogen

Artikelnr.	Masse	Farbe	Zertifizierung	Preis/Stk.
7611097509012	B100 × H 80 cm	grünlich	PEFC	104.00
7611097508794	B100 × H100 cm	grünlich	PEFC	120.00
7611097338254	B100 × H 80 cm	braun	PEFC	111.00



### mit Bogen nach oben, grünlich

Artikelnr.	Masse	Preis/Stk.
7611097508893	B100 × H 80/92 cm	133.00



# Holzzäune/Zaunzubehör

## Staketen zu Staketenzaun Bristol

- vierkant, glattgehobelt
- oben gerundet
- Europäische Lärche von PL, natur, unbehandelt
- **Lieferfrist 1 Woche**



Artikelnr.	Masse	Preis/Stk.
7611097 <b>36297</b> <sub>6</sub>	8,8/1,8 × L80 cm	7.00
7611097 <b>36307</b> <sub>2</sub>	8,8/1,8 × L100 cm	10.00
7611097 <b>36317</b> <sub>1</sub>	8,8/1,8 × L110 cm	10.30

## Staketen zu Staketenzaun Toblach

- vierkant, oben gerundet oder 30° abgeschrägt
- unbehandelt
- Europäische Lärche von CH/DE/T/AT, natur
- **Lieferfrist 2-3 Wochen**



### Kopf abgerundet

Artikelnr.	Masse	Preis/Stk.
8005938 <b>35805</b> <sub>8</sub>	11,5/2,0 × L78 cm	10.50
8005938 <b>35807</b> <sub>2</sub>	11,5/2,0 × L98 cm	12.50
8005938 <b>66054</b> <sub>0</sub>	11,5/2,0 × L118 cm	14.50

### Kopf 30° abgeschrägt

Artikelnr.	Masse	Preis/Stk.
8005938 <b>35801</b> <sub>0</sub>	11,5/2,0 × L78 cm	10.50
8005938 <b>35802</b> <sub>7</sub>	11,5/2,0 × L98 cm	12.50
8005938 <b>35803</b> <sub>4</sub>	11,5/2,0 × L118 cm	14.50

## Staketen zu Staketenzaun Oxford und London

- vierkant, oben gerundet, glattgehobelt
- Kiefer von PL, grünlich imprägniert
- **Lieferfrist 1 Woche**



### Staketen Oxford, PEFC zertifiziert

Artikelnr.	Masse	Preis/Stk.
7611097 <b>37045</b> <sub>2</sub>	8,8/1,8 × L80 cm	3.45
7611097 <b>36989</b> <sub>0</sub>	8,8/1,8 × L100 cm	4.40

### Staketen London

Artikelnr.	Masse	Preis/Stk.
7611097 <b>36296</b> <sub>9</sub>	7,5/2,5 × L80 cm	5.00
7611097 <b>36306</b> <sub>5</sub>	7,5/2,5 × L100 cm	7.00

Oxford

London

## Traversen zu Staketenzaun Bristol und Toblach

- vierkant, glattgehobelt
- natur, unbehandelt
- **Lieferfrist 1 Woche**



### Traversen Bristol, Europäische Lärche von PL

Artikelnr.	Masse	Preis/Stk.
7611097 <b>38317</b> <sub>9</sub>	6,8/2,8 × L180 cm	15.30

### Traversen Toblach, Europäische Lärche von CH/DE

Artikelnr.	Masse	Preis/Stk.
7611097 <b>38870</b> <sub>9</sub>	7,0/2,6 × L200 cm	17.40

## Traversen zu Staketenzaun Oxford und London

- vierkant, glattgehobelt
- Kiefer von PL, grünlich imprägniert
- **Lieferfrist 1 Woche**



### Traversen Oxford, PEFC zertifiziert

Artikelnr.	Masse	Preis/Stk.
7611097 <b>38999</b> <sub>7</sub>	9,0/1,8 × L200 cm	9.00

### Traversen London

Artikelnr.	Masse	Preis/Stk.
7611097 <b>38318</b> <sub>6</sub>	7,5/3,0 × L200 cm	13.70

## Türbänder

- feuerverzinkt
- **fettgedruckte Artikel ab Lager**, falls nicht Lager Lieferfrist ca. 2-3 Wochen

Artikelnr.	Länge	Abmessung	Ø Rolle	Bemerkung	Preis/Stk.
7611097580608	L 50 cm	4,0 × 0,4 cm	1,2 cm		20.25
7611097580615	L 60 cm	4,0 × 0,4 cm	1,2 cm		21.75
7611097580622	L 70 cm	4,0 × 0,5 cm	1,4 cm		25.80
7611097580639	L 80 cm	4,0 × 0,5 cm	1,4 cm		28.35
7611097580646	L100 cm	5,0 × 0,6 cm	1,6 cm		45.55
7611097580653	L120 cm	5,0 × 0,6 cm	1,6 cm		51.60
7611097580899	L 50 cm	4,0 × 0,4 cm	1,2 cm	abgewinkelt	29.35
7611097580660	L 60 cm	4,0 × 0,4 cm	1,2 cm	abgewinkelt	31.90
7611097580677	L 70 cm	4,0 × 0,5 cm	1,4 cm	abgewinkelt	34.40
7611097580684	L 80 cm	4,0 × 0,5 cm	1,4 cm	abgewinkelt	38.95
7611097580691	L100 cm	5,0 × 0,6 cm	1,6 cm	abgewinkelt	51.10
7611097580769	L120 cm	5,0 × 0,6 cm	1,6 cm	abgewinkelt	58.70



## Kloben verstellbar

- feuerverzinkt
- Lieferumfang: 1 Kloben, 2 Muttern
- **fettgedruckte Artikel ab Lager**, falls nicht Lager Lieferfrist ca. 2-3 Wochen

Artikelnr.	Typ/Gewinde	Ausführung	für Öffnung	Länge	Preis/Stk.
7611097580516	12-er/M14	ohne Loch		L 65mm	26.30
7611097580523	12-er/M14	ohne Loch		L120mm	28.35
7611097580530	14-er/M16	ohne Loch		L 75mm	30.35
7611097580547	14-er/M16	ohne Loch		L140mm	36.95
7611097580509	16-er/M18	ohne Loch		L 85mm	41.00
7611097580554	16-er/M18	ohne Loch		L160mm	42.50
7611097580714	12-er/M14	mit Loch		L 65mm	30.35
7611097580721	12-er/M14	mit Loch		L120mm	33.40
7611097580738	14-er/M16	mit Loch		L 75mm	34.90
7611097580745	14-er/M16	mit Loch		L140mm	41.00
7611097580707	16-er/M18	mit Loch		L 85mm	43.50
7611097580752	16-er/M18	mit Loch		L160mm	45.05
7611097580561	18-er/M20	ohne Loch		L 90mm	47.55
7611097580578	20-er/M24	ohne Loch		L100mm	61.25
7611097580851	12-er/M14	mit Loch, abgewinkelt	rechts auswärts	L 65mm	76.90
7611097580875	12-er/M14	mit Loch, abgewinkelt	links auswärts	L 65mm	76.90
7611097580776	14-er/M16	mit Loch, abgewinkelt	rechts auswärts	L 80mm	79.95
7611097580790	14-er/M16	mit Loch, abgewinkelt	links auswärts	L 80mm	79.95
7611097580813	16-er/M18	mit Loch, abgewinkelt	rechts auswärts	L 90mm	84.50
7611097580837	16-er/M18	mit Loch, abgewinkelt	links auswärts	L 90mm	84.50
7611097580868	12-er/M14	ohne Loch, abgewinkelt	rechts auswärts	L 65mm	74.40
7611097580882	12-er/M14	ohne Loch, abgewinkelt	links auswärts	L 65mm	74.40
7611097580783	14-er/M16	ohne Loch, abgewinkelt	rechts auswärts	L 80mm	77.40
7611097580806	14-er/M16	ohne Loch, abgewinkelt	links auswärts	L 80mm	77.40
7611097580820	16-er/M18	ohne Loch, abgewinkelt	rechts auswärts	L 90mm	81.95
7611097580844	16-er/M18	ohne Loch, abgewinkelt	links auswärts	L 90mm	81.95



## Aufschraubplatten

- feuerverzinkt
- **fettgedruckte Artikel ab Lager**, falls nicht Lager Lieferfrist ca. 2-3 Wochen

Artikelnr.	Gewinde	für Kloben	Preis/Stk.
7611097580004	M14	12-er	29.35
7611097580011	M16	14-er	31.90
7611097580035	M18	16-er	38.95
7611097580042	M20	18-er	41.50



## Bolzen-Stangenriegel

– Achse aus feuerverzinktem Stahl; **fettgedruckte Artikel ab Lager**, falls nicht Lager Lieferfrist ca. 2-3 Wochen

Artikelnr.	Preis/Stk.
7611097 <b>58045</b> 5	<b>57.00</b>



## Unterlage für Bolzen-Stangenriegel

– feuerverzinkt; **fettgedruckte Artikel ab Lager**, falls nicht Lager Lieferfrist ca. 2-3 Wochen

Artikelnr.	Masse	Preis/Stk.
7611097 <b>58046</b> 2	<b>für Staketen- und Palisadentüren</b>	<b>57.70</b>
7611097 <b>58047</b> 9	<b>für Kreuzzaun- und Holzrahmentüren</b>	<b>57.70</b>



## Steckriegel mit Führung

– Steckriegel mit Führung (für Doppeltor ab 119 cm Höhe), Rundstahl Ø 27 mm feuerverzinkt, mit Inox-Schrauben, Befestigung mit Exzenterhebel, Länge für Steckriegelführung 350 mm, feuerverzinkt  
– **fettgedruckte Artikel ab Lager**, falls nicht Lager Lieferfrist ca. 2-3 Wochen

Artikelnr.	Länge	Türhöhe	Führung	Preis/Stk.
7611097 <b>58042</b> 4	<b>L 60 cm</b>	<b>50 - 79 cm</b>	<b>25 cm</b>	<b>233.00</b>
7611097 <b>58044</b> 8	<b>L 70 cm</b>	<b>80 - 99 cm</b>	<b>25 cm</b>	<b>236.00</b>
7611097 <b>58041</b> 7	<b>L 85 cm</b>	<b>100 - 119 cm</b>	<b>35 cm</b>	<b>241.00</b>
7611097 <b>58043</b> 1	<b>L 110 cm</b>	<b>über 119 cm</b>	<b>35 cm</b>	<b>246.00</b>



## Bodenhülse für Bolzen-Stangenriegel/Steckriegel

– feuerverzinkt; **fettgedruckte Artikel ab Lager**, falls nicht Lager Lieferfrist ca. 2-3 Wochen

Artikelnr.	Masse	Bemerkung	Preis/Stk.
7611097 <b>58040</b> 0	<b>50/25/2 × L250 mm</b>	<b>passend zu Bolzen-Stangenriegel</b>	<b>42.50</b>
7611097 <b>58048</b> 6	<b>50/35/2 × L350 mm</b>	<b>passend zu Steckriegel</b>	<b>46.55</b>



## Türschliesser

– Stahl verzinkt, rechts und links verwendbar  
– **fettgedruckte Artikel ab Lager**, falls nicht Lager Lieferfrist ca. 2-3 Wochen

Artikelnr.	Grösse	Preis/Stk.
7611097 <b>58099</b> 8	<b>4</b>	<b>79.00</b>
7611097 <b>58098</b> 1	<b>5</b>	<b>119.50</b>



## Mauerwinkel

– **fettgedruckte Artikel ab Lager**, falls nicht Lager Lieferfrist ca. 2-3 Wochen

Artikelnr.	Masse	Preis/Stk.
7611097 <b>15004</b> 7	<b>100/50 mm</b>	<b>8.00</b>



## Verbindungseisen

– Flachstahl feuerverzinkt  
– **fettgedruckte Artikel ab Lager**, falls nicht Lager Lieferfrist ca. 2-3 Wochen

Artikelnr.	Masse	Anwendung	Bemerkung	Preis/Stk.
7611097 <b>48098</b> 4	<b>35/4 × L150 mm</b>	<b>Verbindung von Zaunelementen</b>	<b>4 Löcher</b>	<b>8.20</b>
7611097 <b>48099</b> 1	<b>30/4 × L200 mm</b>	<b>Verbindungsflasche für Betonpfosten</b>	<b>3 Löcher</b>	<b>9.00</b>
7611097 <b>48096</b> 0	<b>20/4 × L 50 mm</b>	<b>Verbindungsflasche für U-Stahltraversen</b>	<b>2 Löcher</b>	<b>6.80</b>



# Beschläge/Vierkantpfosten/Farben

## Einzel- und Doppeltorbeschläge

- passend zu Palisaden-, Staketten- und Jägerzauntor, verzinkt
- **Lieferfrist 1 Woche**

Artikelnr.	Anwendung	Preis/Stk.
7611097003510	Einzeltor	60.00
7611097986905	Doppeltor	225.00



Einzeltorbeschlag, verzinkt

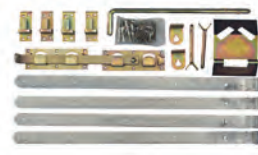

Doppeltorbeschlag, verzinkt

## Einzeltorbeschlag zu Ornament- und Sichtschutztor

- passend zu Tor gerade, blauverzinkt
- **Lieferfrist 1 Woche**

Artikelnr.	Preis/Stk.
7611097986028	149.00



## Gartentorfall

- Stahl, galvanisch verzinkt, Dickschichtschutz, inkl. Schrauben, links und rechts verwendbar
- **Lieferfrist 1 Woche**

Artikelnr.	Masse	Preis/Stk.
7611097000601	B8,0 x L8,0 cm	19.00



## Hebefalle

- feuerverzinkt mit Inox-Zugstange
- Falllänge 23 cm, links/rechts verwendbar
- **fettgedruckte Artikel ab Lager**, falls nicht Lager Lieferfrist ca. 4 Wochen

Artikelnr.	Preis/Stk.
7611097580974	98.00

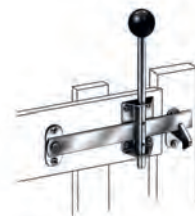

## Schloss für Holztüren

- Spezialschloss für den Aussenbereich, Schlosskasten Messing blau verzinkt, Schild feuerverzinkt
- Drücker Alu roh, Drückerschraube rostfrei
- Schliesskloben 14 mm, feuerverzinkt
- links und rechts verwendbar
- **Lieferfrist 1 Woche**



Artikelnr.	Masse	Preis/Stk.
7611097600054	mit Zifferschlüssel	120.00
7611097600047	mit Kaba-Ausschnitt	123.00
7611097600146	mit einseitig verlängertem Drücker für Kreuzzauntüre	146.00
7611097600344	Zifferschlüssel einzeln zu Schloss	17.20

## Grendelriegel

- rostfreier Edelstahl
- matt gebürstet
- inkl. Schliesskloben
- **Lieferfrist 1 Woche**



Artikelnr.	Dorn	Riegelhub	Grundplatte	Preis/Stk.
7611097986073	Ø12mm	24mm	B5,5 x L 9 cm	53.00
7611097986080	Ø16mm	62mm	B6,0 x L11 cm	88.00

## Verschluss

- passend zu Sichtschutztoren
- für Innen- und Aussenbetätigung
- blauverzinkt
- **Lieferfrist 1 Woche**

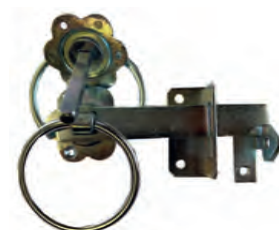

Artikelnr.	Preis/Stk.
7611097986066	47.00

# Beschläge/Vierkantpfosten/Farben

## Vierkantpfosten

- geriffelt-gehobelt, beidseitig gekappt
- Kiefer von PL, grünlich imprägniert
- **Lieferfrist 1 Woche**

Artikelnr.	Masse	Zertifizierung	Preis/Stk.
761109792220 <sub>0</sub>	7/7 x L130 cm		10.40
761109792229 <sub>3</sub>	7/7 x L160 cm	PEFC	11.85
761109792240 <sub>8</sub>	7/7 x L180 cm	PEFC	12.75
761109792251 <sub>4</sub>	7/7 x L210 cm		13.75
761109792259 <sub>0</sub>	7/7 x L240 cm	PEFC	15.50
761109792270 <sub>5</sub>	7/7 x L270 cm		18.80

Artikelnr.	Masse	Zertifizierung	Preis/Stk.
761109792609 <sub>3</sub>	9/9 x L 90 cm	PEFC	12.55
761109792619 <sub>2</sub>	9/9 x L130 cm	PEFC	14.80
761109792629 <sub>1</sub>	9/9 x L160 cm	PEFC	18.70
761109792639 <sub>0</sub>	9/9 x L180 cm	PEFC	22.35
761109792649 <sub>9</sub>	9/9 x L210 cm	PEFC	23.70
761109792659 <sub>8</sub>	9/9 x L240 cm	PEFC	27.95
761109792679 <sub>6</sub>	9/9 x L270 cm	PEFC	29.85



7 x 7 cm

9 x 9 cm

## Vierkantpfosten mit Rundkopf

- glattgehobelt, einseitig mit Rundkopf
- Kiefer/ Fichte von PL/IT/AT, grünlich oder braun imprägniert
- **Lieferfrist 1 Woche**

### grünlich imprägniert

Artikelnr.	Masse	Ausführung	Zertifizierung	Preis/Stk.
761109792813 <sub>4</sub>	9/9 x L 90 cm			14.55
761109792822 <sub>6</sub>	9/9 x L110 cm			16.40
761109792829 <sub>5</sub>	9/9 x L190 cm		PEFC	24.70
761109792850 <sub>9</sub>	9/9 x L210 cm		PEFC	30.55
800593865054 <sub>1</sub> *	9/9 x L300 cm	beidseitig gekappt		62.00

### braun imprägniert

Artikelnr.	Masse	Zertifizierung	Preis/Stk.
761109792801 <sub>1</sub>	9/9 x L 90 cm	PEFC	18.80
761109792811 <sub>0</sub>	9/9 x L110 cm	PEFC	20.55
761109792821 <sub>9</sub>	9/9 x L190 cm	PEFC	29.85
761109792839 <sub>4</sub>	9/9 x L210 cm		32.90



## Vierkantpfosten zu Dichtzaun KOS

- glattgehobelt, einseitig mit Rundkopf
- Fichte von PL, grundiert, vorlasiert Farbe Telegrau, ähnlich RAL 7046
- **Lieferfrist 1 Woche**

Artikelnr.	Masse	Preis/Stk.
761109700212 <sub>4</sub>	9/9 x L190 cm	34.00

**NEW!**



## Vierkantpfosten aus Lärche

- glattgehobelt, einseitig mit Rundkopf
- Europäische Lärche von PL, natur, unbehandelt, PEFC zertifiziert
- **Lieferfrist 1 Woche**

Artikelnr.	Masse	Preis/Stk.
761109792250 <sub>7</sub>	9/9 x L 90 cm	26.00
761109792260 <sub>6</sub>	9/9 x L110 cm	33.00
761109792241 <sub>5</sub>	9/9 x L190 cm	52.00
761109792230 <sub>9</sub>	9/9 x L210 cm	60.00



## Vierkantpfosten abgeschrägt

- glattgehobelt, einseitig abgeschrägt
- Europäische Lärche von PL, natur, unbehandelt, PEFC zertifiziert
- **Lieferfrist 1 Woche**

Artikelnr.	Masse	Preis/Stk.
761109792301 <sub>6</sub>	9/9 x L100 cm	28.00
761109792302 <sub>3</sub>	9/9 x L190 cm	52.00



# Beschläge/Vierkantpfosten/Farben

## Pfostenkappen

– feuerverzinkt oder Edelstahl, Lieferfrist 1 Woche

für Pfosten 7 x 7 cm, verzinkt

Artikelnr.	Masse	Preis/Stk.
4013514072612	B7,1 x L7,1 cm	3.60
4013514072636	B7,1 x L7,1 cm Kugel Ø 6 cm	8.75

für Pfosten 9 x 9 cm, verzinkt

Artikelnr.	Masse	Preis/Stk.
4013514072629	B9,1 x L9,1 cm	5.30
4013514072643	B9,1 x L9,1 cm Kugel Ø 8 cm	11.40

für Pfosten 7 x 7 cm, Edelstahl

Artikelnr.	Masse	Preis/Stk.
4013514912895	B7,1 x L7,1 cm	5.25
4013514912918	B7,1 x L7,1 cm Kugel Ø 6 cm	12.40

für Pfosten 9 x 9 cm, Edelstahl

Artikelnr.	Masse	Preis/Stk.
4013514912901	B9,1 x L9,1 cm	5.70
4013514912925	B9,1 x L9,1 cm Kugel Ø 8 cm	15.00
8005938381322*	B9,0 x L13,0 cm abgeschrägt 30°	19.00

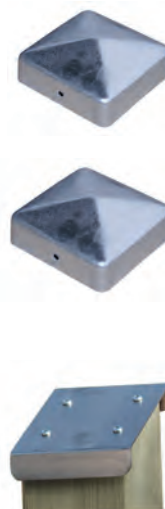

## Zaun- und Flechtzaunhalter

– Lieferfrist 1 Woche

mit Dorn

Artikelnr.	Ausführung	Preis/Stk.
761109798000x	4 Stück mit Schraubnagel	5.60
7611097004326	100 Stück ohne Schrauben	112.00



mit Madenschrauben, Edelstahl, Pack à 4 Stk.

Artikelnr.	Preis/Stk.
8005938407625*	59.00



mit Schrauben, Karton à 24 Stk.

Artikelnr.	Preis/Stk.
7611097986004	49.50



mit Torx, Edelstahl, Pack à 4 Stk.

Artikelnr.	Preis/Stk.
4013514962975	11.30



## M-Schrauben

– für Pfostenfüsse 7 x 7 & 9 x 9 cm  
– blauverzinkt, inkl. Muttern  
– Lieferfrist 1 Woche

für Pfosten 7 x 7 cm, Karton à 20 Stk.

Artikelnr.	Masse	Preis/Stk.
7611097985007	1 x 9 cm	29.50



für Pfosten 7 x 7 cm, Einzelstück

Artikelnr.	Masse	Preis/Stk.
7611097987063	1 x 9 cm	2.20

für Pfosten 9 x 9 cm, Karton à 20 Stk.

Artikelnr.	Masse	Preis/Stk.
7611097985014	1 x 11 cm	35.50

für Pfosten 9 x 9 cm, Einzelstück

Artikelnr.	Masse	Preis/Stk.
7611097987070	1 x 11 cm	3.10

## Einschlagwerkzeug

– zum Einschlagen von Bodenhülsen  
– aus Kunststoff  
– Lieferfrist 1 Woche

für Pfosten 7 x 7 cm

Artikelnr.	Masse	Preis/Stk.
7611097987094	L19,5 cm	20.50



für Pfosten 9 x 9 cm

Artikelnr.	Masse	Preis/Stk.
7611097987193	L17 cm	25.50

## Winkelband

– passend zu Sichtschutztoren, für Kloben Ø 13 mm, 40/4/25 cm  
– oberes und unteres Band (1Paar)  
– feuerverzinkt  
– Lieferfrist 1 Woche

Artikelnr.	Preis/Stk.
7611097986332	93.00



## Kloben verstellbar

– passend zu Winkelband, 1 Stück  
– Ø 13 mm  
– feuerverzinkt  
– Lieferfrist 1 Woche

Artikelnr.	Masse	Preis/Stk.
7611097986059	L19,5 cm	36.00



# Beschläge/Vierkantpfosten/Farben

## Standfuss

- verzinkt
- **Lieferfrist 1 Woche**

### für Pfosten 7 x 7 cm

Artikelnr.	Masse	Preis/Stk.
7611097987001	B20 x H20 x T5 cm	9.00

### für Pfosten 9 x 9 cm

Artikelnr.	Masse	Preis/Stk.
7611097987100	B20 x H20 x T6 cm	10.00



Die Verankerung der Pfosten sollte durch aufgeführte Pfostenträger erfolgen. Sie erreichen dadurch eine stabile, auf Jahrzehnte haltbare Zaun- bzw. Pergola-Anlage. Zwischen Pfosten und Beton sollte etwas Luft bleiben. Zusätzlich kann eine Pfostenkappe oder -kugel aufgesetzt werden.

## Betonanker H-Form

- verzinkt
- **Lieferfrist 1 Woche**

### für Pfosten 7 x 7 cm

Artikelnr.	Masse	Preis/Stk.
7611097987025	B8,5 x H60 x T5 cm	18.00

### für Pfosten 9 x 9 cm, Edelstahl

Artikelnr.	Masse	Preis/Stk.
7611097987162	B9,9 x H60 x T6 cm	129.00

### für Pfosten 12x12 cm

Artikelnr.	Masse	Preis/Stk.
7611097987902	B14,0 x H80 x T6 cm	41.00

### für Pfosten 9 x 9 cm

Artikelnr.	Masse	Preis/Stk.
7611097987124	B10,5 x H60 x T6 cm	19.00

### für Pfosten 9 x 9 cm, mit versenkten Schraubenlöchern

Artikelnr.	Masse	Preis/Stk.
7611097987209	B10,5 x H50 x T6 cm	54.00



## Betonanker U-Form

- verzinkt
- **Lieferfrist 1 Woche**

### für Pfosten 7 x 7 cm, für Zaunhöhe bis 120 cm

Artikelnr.	Masse	Preis/Stk.
7611097987018	B8,5 x H40 x T6 cm	10.00

### für Pfosten 9 x 9 cm, für Zaunhöhe bis 120 cm

Artikelnr.	Masse	Preis/Stk.
7611097987117	B10,5 x H40 x T6 cm	11.00



## Bodenhülse

- verzinkt
- **Lieferfrist 1 Woche**

### für Pfosten 7 x 7 cm, für Zaunhöhe bis 120 cm

Artikelnr.	Masse	Preis/Stk.
7611097987032	B8,5 x H75 x T8,5 cm	11.00

### für Pfosten 9 x 9 cm, für Zaunhöhe bis 120 cm

Artikelnr.	Masse	Preis/Stk.
7611097987131	B10,2 x H90 x T10,2 cm	14.00

### für Pfosten 9 x 9 cm, verstellbar, für Zaunhöhe bis 150 cm

Artikelnr.	Masse	Preis/Stk.
7611097987148	B10,2 x H90 x T10,2 cm	73.00



## Befestigungsbügel für Halbrundlatten

- Befestigungsbügel promatverzinkt, ohne Schrauben
- Senkkopfschrauben Spax, blauverzinkt, Pack à 50 Stück
- **Lieferfrist 1 Woche**

Artikelnr.	Masse	Preis/Stk.
7611097986509	Bügel Ø 8,5-10 cm	3.25
7611097986516	Bügel Ø 12-14 cm	4.35
7611097985205	Schrauben 8 x 100mm	52.50
7611097985212	Schrauben 8 x 120mm	57.50
7611097985229	Schrauben 8 x 140mm	59.50



## Senkkopf-Schrauben

- Spax A2, rostfrei
- **Lieferfrist 1 Woche**

Artikelnr.	Masse	Einheit	Preis/Stk.
7611097985052	0,4 x 4,5 cm	200 Stk.	80.00
7611097985038	0,5 x 6,0 cm	100 Stk.	64.00
7611097985045	0,5 x 7,0 cm	100 Stk.	85.00
7611097985069	0,5 x 8,0 cm	100 Stk.	110.00
7611097985076	0,5 x 9,0 cm	100 Stk.	126.00



# Beschläge/Vierkantpfosten/Farben

## Impralit Cut-Guard Holzschutzmittel

- zur Behandlung von Trockenrissen, Schnitt- und Bohrstellen
- schützt vorbeugend gegen Insekten und Pilze
- streichfertig
- **Lieferfrist 1 Woche**

Artikelnr.	Inhalt	Farbton	Preis/Stk.
7611097984062	0,25l	grünlich	32.00
7611097984079	0,25l	braun	32.00
7611097984222	0,75l	grünlich	97.00
7611097984239	0,75l	braun	97.00



## Profilan Teoma

- Öl zur Pflege und Auffrischung von Hölzern
- wasser- und schmutzabweisend
- streichfertig, schnelltrocknend
- Verbrauch ca. 120 ml/m<sup>2</sup>
- **Lieferfrist 2 Wochen**

Artikelnr.	Inhalt	Farbton	Preis/Stk.
7611097984109	0,75l	farblos	59.00
7611097984116	2,50l	farblos	144.00
7611097984123	0,75l	teak	59.00
7611097984130	2,50l	teak	144.00
7611097984147	0,75l	bangkirai	59.00
7611097984161	2,50l	bangkirai	144.00



## Holzschutzlasur Profilan Color

- witterungsbeständig
- wasserabweisend
- für den Aussenbereich
- Verbrauch ca. 100-120 ml/m<sup>2</sup>
- **Lieferfrist 1 Woche**

Artikelnr.	Inhalt	Farbton	Preis/Stk.
7611097984000	0,75l	farblos	31.00
7611097984031	5,00l	farblos	159.00
7611097984024	0,75l	salzgrün	31.00
7611097984055	5,00l	salzgrün	159.00
7611097984017	0,75l	nussbaum-braun	31.00
7611097984086	2,50l	nussbaum-braun	89.00
7611097984048	5,00l	nussbaum-braun	159.00
7611097984208	0,75l	walnuss-braun	31.00
7611097984215	5,00l	walnuss-braun	159.00



nussbaum-braun

walnuss-braun

1x gestrichen

1x gestrichen

2x gestrichen

2x gestrichen

imprägniert natur    imprägniert natur

# Sichtschutzwände und Zubehör Profi

## Sichtschutzwand aus Bohlen

- einfaches System mit U-Stahlpfosten oder Holzpfosten
- Sichthöhe der Bohlen 12,5 cm (oberes Foto) oder 8,2 cm (unteres Foto)
- Fichte von CH/DE/IT/AT, braun imprägniert im Vakuum-Druck-Verfahren, oder Europäische Lärche von CH/DE/IT/AT, natur
- alle 45° abgeschrägten Ausführungen inkl. 2 Distanzhalter aus Kunststoff
- Mass- und Spezialanfertigung möglich
- Achtung: Bedingt durch die natürlichen Holzeigenschaften schwinden die Hölzer und können sich mit der Zeit verziehen/verdrehen. Um dies zu minimieren, müssen mindestens 3 vertikale Latten pro Element angebracht werden (oder 1 Mittellatte und Befestigung im U-Stahl)
- **Lieferfrist 1 Woche**



### sägeroh, geschlossen, braun imprägniert

Artikelnr.	Masse	Preis/Stk.
7611097359402	12,5 × 3 × L198 cm	20.90

### gehobelt, geschlossen/abgedacht, braun imprägniert

Artikelnr.	Masse	Preis/Stk.
7611097359303	13,5 × 3 × L198 cm	29.15

### gehobelt, geschlossen/abgedacht, Lärche natur

Artikelnr.	Masse	Preis/Stk.
7611097359327	13,5 × 3 × L198 cm	39.50

### gehobelt, mit Zwischenraum, 45° abgeschrägt, braun imprägniert

Artikelnr.	Masse	Preis/Stk.
7611097359501	12,5 × 3 × L198 cm	24.95

### gehobelt, mit Zwischenraum, 45° abgeschrägt, Lärche natur

Artikelnr.	Masse	Preis/Stk.
7611097359426	12,5 × 3 × L198 cm	40.50

### gehobelt, mit Zwischenraum, 45° abgeschrägt, braun imprägniert

Artikelnr.	Masse	Preis/Stk.
7611097359624	8,2 × 3 × L198 cm	19.00

### gehobelt, mit Zwischenraum, 45° abgeschrägt, Lärche natur

Artikelnr.	Masse	Preis/Stk.
7611097359631	8,2 × 3 × L198 cm	29.10



45° abgeschrägt/  
45° biseauté

45° abgeschrägt/  
45° biseauté

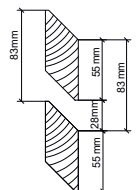
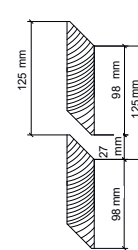
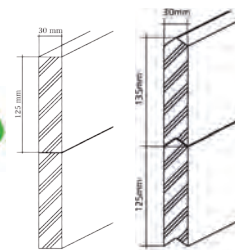

geschlossen

geschlossen/  
abgedacht

mit Zwischenraum

## vertikale Latte

- zur Verschraubung der Bohlen (verhindert das Senken und Ineinander-Rutschen der Bohlen)
- 2-3 Stück pro Wandelement
- Fichte von CH (LSH Lignum-30-0179), braun imprägniert im Vakuum-Druck-Verfahren, oder Europäische Lärche von CH/DE, natur, splintfrei
- **Lieferfrist 1 Woche**



### Fichte, braun imprägniert

Artikelnr.	Masse	Preis/Stk.
7611097359518	6,0/2,6 × L200 cm	17.35

### Lärche, natur, splintfrei

Artikelnr.	Masse	Preis/Stk.
7611097359228	6,0/2,6 × L200 cm	24.00



## Alu-Latte

- Streifen aus Aluminium 3 mm
- Schnittkanten roh, ungelocht
- incolore eloxiert
- **Lieferfrist 1 Woche**



Artikelnr.	Masse	Preis/Stk.
7611097460405	4,0/0,3 × L200 cm	32.80

# Sichtschutzwände und Zubehör Profi

## U-Stahlpfosten zu Sichtschutzwand aus Bohlen

- aus kaltgerolltem U-Stahl, feuerverzinkt, einseitig gebohrt oder ungebohrt
- U-Bügel für die Verwendung als Zwischenpfosten

### U-Stahlpfosten, Lieferfrist 1 Woche

Artikelnr.	Masse	Ausführung	Preis/Stk.
7611097170205	4/4/0,4 × L200 cm		66.80
7611097170007	4/4/0,4 × L225 cm		75.90
7611097170106	4/4/0,4 × L250 cm		84.00
7611097170601	4/4/0,4 × L200 cm	vorgebohrt 125mm	72.85
7611097170700	4/4/0,4 × L225 cm	vorgebohrt 125mm	81.95
7611097170809	4/4/0,4 × L250 cm	vorgebohrt 125mm	90.05

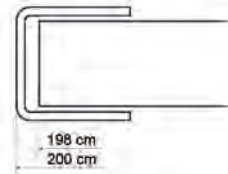

Anfangs-, bzw. Endpfosten



### U-Bügel, Lieferfrist 1 Woche

Artikelnr.	Preis/Stk.
7611097460450	7.10

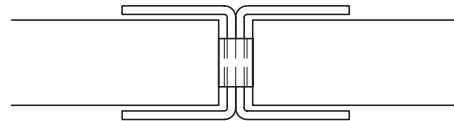

Zwischenpfosten inkl. U-Bügel

### Mehrpreis angeschweisste Fussplatte, Lieferfrist 2 Wochen

Artikelnr.	Preis/Stk.
7611097169971	55.65

## Holzpfosten zu Sichtschutzwand aus Bohlen

- zweiseitig genutet, gehobelt
- Fichte von CH (LSH Lignum-30-0179), braun imprägniert im Vakuum-Druck-Verfahren

### Holzpfosten, Lieferfrist 4 Wochen

Artikelnr.	Masse	Preis/Stk.
7611097209004	12/12 × L150 cm	130.55
7611097209103	12/12 × L175 cm	144.20
7611097209202	12/12 × L200 cm	158.40



### H-Betonanker 12 / 12 cm, feuerverzinkt, Lieferfrist 1 Woche

Artikelnr.	Masse	Preis/Stk.
7611097987902	6 × 0,6 × L80 cm	41.00

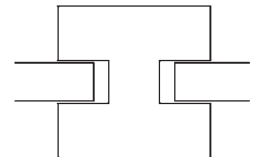

### M-Schraube zu H-Betonanker, Lieferfrist 1 Woche

Artikelnr.	Masse	Preis/Stk.
7611097987087	M10-150	2.75

## Sichtschutzwand wechselseitig vertikal

- Wandelemente fertig vernagelt, bestehend aus: Traversen in Lärchenholz vierkant, gehobelt, Fichten-/Tannenbretter 15 x 2 cm mit 5 cm Zwischenraum aufgenagelt; Pfostenabstand ca. 200 cm
- Fichte von CH / Europäische Lärche von CH/DE braun imprägniert im Vakuum-Druck-Verfahren, auf Wunsch grünlich; Pfosten siehe Ende dieses Kapitels
- sehr robuste Ausführung; Mass- und Spezialanfertigung möglich, Lieferfrist 4 Wochen

### Bretter sägeroh

Artikelnr.	Masse	Traversen	Preis/Lfm.
7611097350287	H150 cm	10 × 4,5 cm	282.00
7611097350300	H160 cm	10 × 4,5 cm	297.00
7611097350324	H175 cm	10 × 4,5 cm	308.00
7611097350348	H190 cm	12 × 4,5 cm	325.00
7611097350362	H200 cm	12 × 4,5 cm	335.00



### Bretter gehobelt

Artikelnr.	Masse	Traversen	Preis/Lfm.
7611097350294	H150 cm	10 × 4,5 cm	322.00
7611097350317	H160 cm	10 × 4,5 cm	338.00
7611097350331	H175 cm	10 × 4,5 cm	353.00
7611097350355	H190 cm	12 × 4,5 cm	376.00
7611097350379	H200 cm	12 × 4,5 cm	391.00

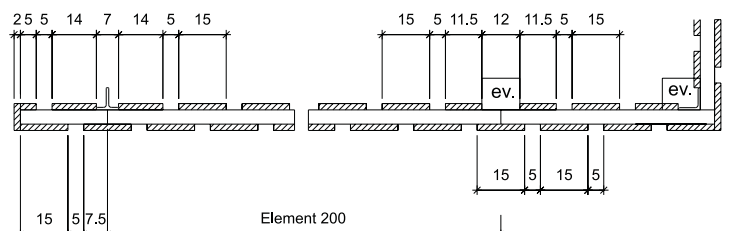

# Sichtschutzwände und Zubehör Profi

## Sichtschutzwand mit Überdeckung

- Wandelemente fertig vernagelt, bestehend aus:
- Traversen in Lärchenholz vierkant, gehobelt
- Fichten-/Tannenbretter 15 x 2 cm und 10 x 2 cm mit ca. 2,5 cm Überdeckung aufgenagelt
- Pfostenabstand ca. 200 cm
- Fichte von CH / Europäische Lärche von CH/DE braun imprägniert im Vakuum-Druck-Verfahren, auf Wunsch grünlich
- Pfosten siehe Ende dieses Kapitels
- sehr robuste Ausführung
- Mass- und Spezialanfertigung möglich, z. B. Lärche natur
- **Lieferfrist 4 Wochen**

### Bretter sägeroh

Artikelnr.	Masse	Traversen	Preis/Lfm.
7611097350102	H150 cm	10 x 4,5 cm	267.00
7611097350126	H160 cm	10 x 4,5 cm	282.00
7611097350140	H175 cm	10 x 4,5 cm	295.00
7611097350164	H190 cm	12 x 4,5 cm	310.00
7611097350188	H200 cm	12 x 4,5 cm	320.00

### Bretter gehobelt

Artikelnr.	Masse	Traversen	Preis/Lfm.
7611097350119	H150 cm	10 x 4,5 cm	306.00
7611097350133	H160 cm	10 x 4,5 cm	322.00
7611097350157	H175 cm	10 x 4,5 cm	335.00
7611097350171	H190 cm	12 x 4,5 cm	361.00
7611097350195	H200 cm	12 x 4,5 cm	371.00

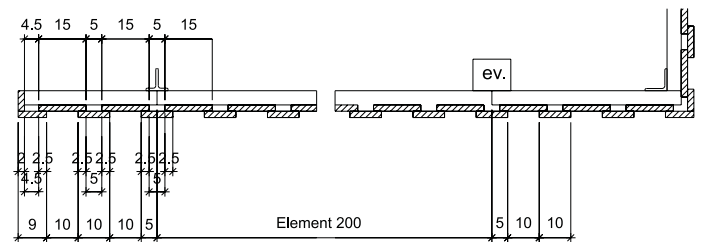

## Sichtschutzwand mit gefälzten Brettern

- Wandelemente (ohne Montage) fertig vernagelt, bestehend aus:
- Traversen in Lärchenholz vierkant, gehobelt
- Fichten-/Tannenbretter 15 x 2,4 cm (Deckbreite 13,5 cm)
- Pfostenabstand ca. 200 cm
- Fichte von CH / Europäische Lärche von CH/DE braun imprägniert im Vakuum-Druck-Verfahren, auf Wunsch grünlich
- Pfosten siehe Ende dieses Kapitels
- sehr robuste Ausführung
- Mass- und Spezialanfertigung möglich, z. B. Lärche natur
- **Lieferfrist 4 Wochen**

### Bretter sägeroh

Artikelnr.	Masse	Traversen	Preis/Lfm.
7611097350508	H150 cm	10 x 4,5 cm	285.00
7611097350584	H160 cm	10 x 4,5 cm	300.00
7611097350515	H175 cm	10 x 4,5 cm	310.00
7611097350522	H190 cm	12 x 4,5 cm	331.00
7611097350539	H200 cm	12 x 4,5 cm	357.00

### Bretter gehobelt

Artikelnr.	Masse	Traversen	Preis/Lfm.
7611097350546	H150 cm	10 x 4,5 cm	324.00
7611097350591	H160 cm	10 x 4,5 cm	344.00
7611097350553	H175 cm	10 x 4,5 cm	361.00
7611097350560	H190 cm	12 x 4,5 cm	407.00
7611097350577	H200 cm	12 x 4,5 cm	431.00



Ansicht aussen

AUSSEN INNEN

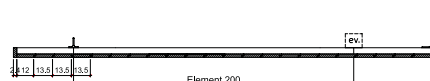
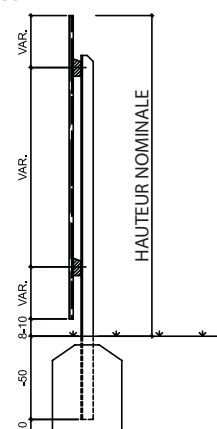

# Sichtschutzwände und Zubehör Profi

## Container-Einfassung

- Traversen in Fichtenholz 100 / 40 mm, vierkant, gehobelt, oben abgeschrägt
- Fichtenbretter sägeroh 100 / 20 mm und 150 / 20 mm, vertikal mit Überdeckung auf Traversen genagelt
- auf Wunsch grünlich imprägniert
- Fichte, von CH (LSH Lignum-30-0179), braun imprägniert im Vakuum-Druck-Verfahren
- **Lieferfrist ca. 4 Wochen**



Artikelnr.	Masse	Einheit	Preis
7611097359006	B104 × H130 cm	Stk	268.00
7611097359013	B121 × H130 cm	Stk	311.00
7611097359020	B161 × H130 cm	Stk	415.00
7611097359037	B165 × H130 cm	Stk	415.00
7611097359044	B336 × H130 cm	Stk	819.00
7611097359105	H130 cm	Lfm	257.00

## Pfosten für Container-Einfassung

- feuerverzinkt
- **Lieferfrist ca. 1 Woche**

Artikelnr.	Masse	Bemerkung	Preis/Stk.
7611097160015	Winkelstahlpfosten	5,0/5,0/0,6 × L164 cm	86.00
7611097160497	T-Stahlpfosten	5,0/5,0/0,6 × L164 cm	86.00

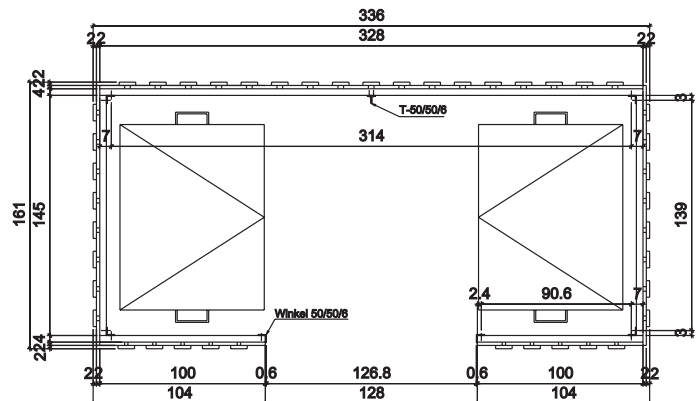
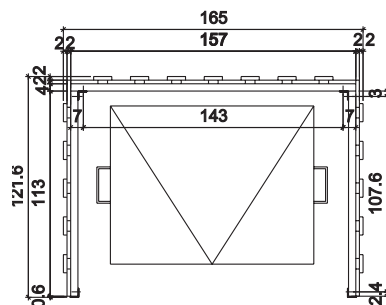
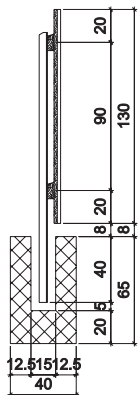

## Sichtschutz wechselseitig horizontal

- verzinkte Vierkantpfosten 40 / 40 mm, bei den Stössen 40 / 25 mm, mit Tannenbretter 100 / 20 mm
- wechselseitig horizontal mit rostfreien Linsenbohrschrauben auf Pfosten geschraubt
- andere Abmessung und grünlich imprägniert möglich
- Fichte von CH (LSH Lignum-30-0179), imprägniert im Vakuum-Druckverfahren, Farbe braun
- **Lieferfrist ca. 4 Wochen**



grünlich Imprägniert / imprégné verdâtre

Artikelnr.	Höhe	Pfostenlänge	Bemerkung	Preis/Lfm.
7611097350201	H150 cm	200 cm	sägeroh	365.00
7611097350218	H150 cm	200 cm	gehobelt	402.00
7611097350225	H160 cm	210 cm	sägeroh	396.00
7611097350232	H160 cm	210 cm	gehobelt	426.00
7611097350249	H175 cm	230 cm	sägeroh	432.00
7611097350256	H175 cm	230 cm	gehobelt	475.00
7611097350263	H200 cm	250 cm	sägeroh	446.00
7611097350270	H200 cm	250 cm	gehobelt	491.00

# Sichtschutzwände und Zubehör Profi

## Sichtschutzwand aus Halbrundhölzern

- Wandelemente fertig verschraubt, bestehend aus:
- Traversen in Europäische Lärche von CH/DE, vierkant, gehobelt
- Palisaden in Fichten-/Tannenholz von CH/DE/EE, halbrund, zylindrisch gefräst, 8,5 cm breit
- Pfostenabstand ca. 200 cm
- Kopf oben gefast, andere Kopfformen möglich, siehe Palisaden
- braun imprägniert im Vakuum-Druck-Verfahren, auf Wunsch grünlich
- Pfosten siehe Ende dieses Kapitels
- sehr robuste Ausführung; Mass- und Spezialanfertigung möglich
- **Lieferfrist 4 Wochen**

Artikelnr.	Masse	Traversen	Preis/Lfm.
7611097350003	H150 cm	10 × 4,5 cm	248.00
7611097350010	H160 cm	10 × 4,5 cm	266.00
7611097350027	H175 cm	10 × 4,5 cm	272.00
7611097350034	H190 cm	12 × 4,5 cm	305.00
7611097350041	H200 cm	12 × 4,5 cm	317.00

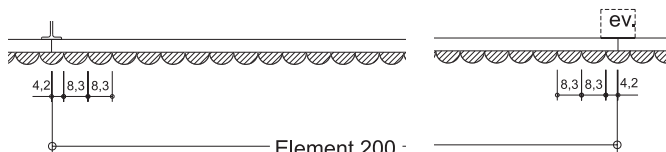

## Sichtschutzwand aus Halbrundhölzern mit Verzahnung

Materialbeschreibung siehe oben, Lieferfrist 4 Wochen

Artikelnr.	Masse	Traversen	Preis/Lfm.
7611097350058	H150 cm	10 × 4,5 cm	305.00
7611097350065	H160 cm	10 × 4,5 cm	328.00
7611097350072	H175 cm	10 × 4,5 cm	344.00
7611097350089	H190 cm	12 × 4,5 cm	367.00
7611097350096	H200 cm	12 × 4,5 cm	378.00



## Sichtschutzwand Rhombus

- Wandelemente fertig verschraubt, bestehend aus:
- Latten horizontal 9,0 x 2,6 cm als Rhombus gehobelt
- 3 Vertikalleisten 6,0 x 2,6 cm
- mit rostfreien Schrauben verschraubt
- Fichte von CH, braun imprägniert im Vakuum-Druck-Verfahren oder Europäische Lärche von CH/DE, natur, splintfrei
- sehr robuste Ausführung; Mass- und Spezialanfertigung möglich
- **Lieferfrist 4 Wochen**

Fichte, braun imprägniert

Artikelnr.	Masse	Einheit	Preis.
7611097350621	B198 × H146 cm	Stk	570.00
7611097350614	B198 × H173 cm	Stk	642.00
7611097350607	B198 × H200 cm	Stk	712.00
7611097350683	H146 cm	Lfm	312.00
7611097350676	H173 cm	Lfm	354.00
7611097350669	H200 cm	Lfm	394.00

Lärche, natur

Artikelnr.	Masse	Einheit	Preis
7611097350652	B198 × H146 cm	Stk	727.00
7611097350645	B198 × H173 cm	Stk	826.00
7611097350638	B198 × H200 cm	Stk	938.00
7611097350713	H146 cm	Lfm	399.00
7611097350706	H173 cm	Lfm	453.00
7611097350690	H200 cm	Lfm	514.00



AUSSEN INNEN

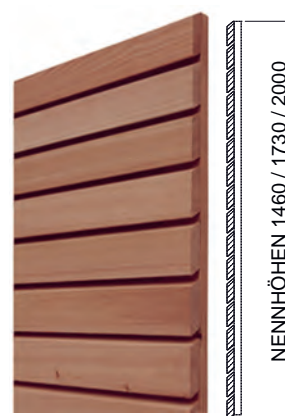

# Sichtschutzwände und Zubehör Profi

## Sichtschutzwand wechselseitig Lärche natur

- Wandelemente (ohne Montage) fertig vernagelt, bestehend aus:
- Traversen 10 x 4,5 cm vierkant, gehobelt; Bretter 15 x 2 cm mit 5 cm Zwischenraum aufgenagelt
- Pfostenabstand ca. 200 cm
- Europäische Lärche von CH/DE, natur, splintfrei, Pfosten siehe Ende dieses Kapitels
- sehr robuste Ausführung; Mass- und Spezialanfertigung möglich
- **Lieferfrist 4 Wochen**



### Bretter sägeroh

Artikelnr.	Masse	Preis/Lfm.
7611097350928	bis H165 cm	366.00
7611097350942	bis H195 cm	406.00

### Bretter gehobelt

Artikelnr.	Masse	Preis/Lfm.
7611097350935	bis H165 cm	400.00
7611097350959	bis H195 cm	453.00

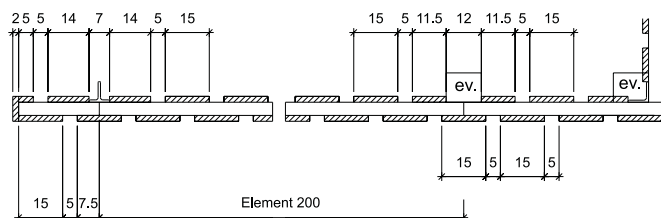

## Sichtschutzwand horizontal

- Bausatz lose geliefert, bestehend aus:
- Winkelstahlpfosten 5 / 5 / 0,5 cm feuerverzinkt, gebohrt, Lochabstand 10 cm
- horizontale Latten rhombusförmig 20°, gehobelt aus Latten 8,0 / 4,5 cm, Fertigmasse 7,4 (6,0) / 4,0 cm, Latten an den Enden gebohrt, inkl. Schrauben
- Europäische Lärche von CH/DE, natur, splintfrei; achtung: Latten können sich winden
- Mass- und Spezialanfertigung möglich
- **Lieferfrist 4 Wochen**



### Grundelement mit 2 Winkelstahlpfosten

Artikelnr.	Masse	Pfostenlänge	Preis/Stk.
7611097350805	B198 x H150 cm	200 cm	818.00
7611097350812	B198 x H180 cm	220 cm	988.00
7611097350829	B198 x H200 cm	250 cm	1'075.00

### Erweiterungselement mit 2 Winkelstahlpfosten, seitlich gebohrt

Artikelnr.	Masse	Pfostenlänge	Preis/Stk.
7611097350874	B198 x H150 cm	200 cm	818.00
7611097350881	B198 x H180 cm	220 cm	988.00
7611097350898	B198 x H200 cm	250 cm	1'075.00

## Latte zu Sichtschutzwand horizontal

- Europäische Lärche von CH/DE
- **Lieferfrist 3 Wochen**

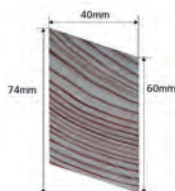

Artikelnr.	Masse	Preis/Stk.
7611097359525	6/4 x L198 cm	34.40

## Flachrundschraube rostfrei inkl. Mutter

- **Lieferfrist 1 Woche**

Artikelnr.	Masse	Preis/Stk.
7611097600207	M6 x 5,5 cm	1.20



## Anfang- / Endpfosten

- Winkelstahl, gebohrt
- feuerverzinkt
- **Lieferfrist 4 Wochen**



Artikelnr.	Masse	Preis/Stk.
7611097160909	5/5/0,5 x L200 cm	122.00
7611097160916	5/5/0,5 x L220 cm	139.00
7611097160923	5/5/0,5 x L250 cm	155.00

## Zwischenpfosten

- zwei Winkelstahlpfosten, gebohrt, verschraubt
- feuerverzinkt
- **Lieferfrist 4 Wochen**



Artikelnr.	Masse	Preis/Stk.
7611097160749	10/5/0,5 x L200 cm	245.00
7611097160756	10/5/0,5 x L220 cm	277.00
7611097160763	10/5/0,5 x L250 cm	310.00

# Sichtschutzwände und Zubehör Profi

## Pfosten zu Sichtschutzwand

- Pfosten aus Metall feuerverzinkt; Pfosten aus Europäische Lärche von CH/DE, sägeroh, gekappt, braun druckimprägniert
- **Lieferfrist 1 Woche** / Lärchenkantpfosten ca. 4 Wochen

### T-Stahlpfosten

Artikelnr.	Masse	Wandhöhe	Preis/Stk.
761109716060 <sub>2</sub>	7/7/0,8 × L200 cm	140-160 cm	159.00
761109716062 <sub>6</sub>	7/7/0,8 × L220 cm	170-180 cm	173.00
761109716064 <sub>0</sub>	7/7/0,8 × L240 cm	190-200 cm	191.00

### Winkelstahlpfosten

Artikelnr.	Masse	Wandhöhe	Preis/Stk.
761109716160 <sub>9</sub>	7/7/0,8 × L200 cm	140-160 cm	159.00
761109716162 <sub>3</sub>	7/7/0,8 × L220 cm	170-180 cm	173.00
761109716164 <sub>7</sub>	7/7/0,8 × L240 cm	190-200 cm	191.00

### Lärchenkantpfosten

Artikelnr.	Masse	Wandhöhe	Preis/Stk.
761109772300 <sub>5</sub>	10/12 × L200 cm	150 cm	73.95
761109772350 <sub>0</sub>	10/12 × L225 cm	175 cm	77.15
761109772390 <sub>6</sub>	10/12 × L240 cm	190 cm	85.70
761109772400 <sub>2</sub>	10/12 × L250 cm	200 cm	86.80



## Sichtschutzwand-Türe in Fichte / Lärche

- starker Rahmen in Vierkantholz oder Metall
- Verkleidung nach Wahl Sichtschutzwand
- verzinkte Beschläge und Langbänder, verstellbare Kloben, Schloss mit Schlüssel oder Zylinder-Ausschnitt / bei Metallrahmen Einsteckschloss
- sehr robuste Ausführung; Angabe der Verkleidung
- Lichtbreite 80-120 cm, andere Abmessung möglich, grünlich imprägniert möglich
- **Lieferfrist ca. 4 Wochen**



Artikelnr.	Breite	Wandhöhe	Ausführung	Preis/Stk.
<b>Fichte</b>				
761109735100 <sub>0</sub>	80-120 cm	bis 150 cm	starker Rahmen in Vierkantholz	997.00
761109735101 <sub>7</sub>	80-120 cm	151-175 cm	starker Rahmen in Vierkantholz	1'185.00
761109735102 <sub>4</sub>	80-120 cm	176-200 cm	starker Rahmen in Vierkantholz	1'372.00
761109735200 <sub>7</sub>	80-120 cm	bis 150 cm	Stahlrohrrahmen 60/40	1'895.00
761109735201 <sub>4</sub>	80-120 cm	151-175 cm	Stahlrohrrahmen 60/40	2'048.00
761109735202 <sub>1</sub>	80-120 cm	176-200 cm	Stahlrohrrahmen 60/40	2'200.00
<b>Lärche</b>				
761109700232 <sub>2</sub>	80-120 cm	bis 150 cm	starker Rahmen in Vierkantholz	1'147.00
761109700233 <sub>9</sub>	80-120 cm	151-175 cm	starker Rahmen in Vierkantholz	1'345.00
761109700234 <sub>6</sub>	80-120 cm	176-200 cm	starker Rahmen in Vierkantholz	1'539.00
761109700235 <sub>3</sub>	80-120 cm	bis 150 cm	Stahlrohrrahmen 60/40	2'015.00
761109700236 <sub>0</sub>	80-120 cm	151-175 cm	Stahlrohrrahmen 60/40	2'178.00
761109700237 <sub>7</sub>	80-120 cm	176-200 cm	Stahlrohrrahmen 60/40	2'339.00
761109752904 <sub>1</sub>	Mehrpreis für Türe in Steigung			167.00



**NEW!**

## T-Stahlpfosten für Sichtschutz-Türe

- feuerverzinkt; **Lieferfrist ca. 4 Wochen**

Artikelnr.	Masse	Türhöhe	Preis/Stk.
761109716071 <sub>8</sub>	8,0/8,0/0,9 × L200 cm	bis 150 cm	207.00
761109716072 <sub>5</sub>	8,0/8,0/0,9 × L225 cm	bis 175 cm	229.00
761109716073 <sub>2</sub>	8,0/8,0/0,9 × L250 cm	bis 200 cm	251.00



## Eichenpfosten für Sichtschutz-Türe

- Kopf gefast, ungespitzt; Eiche von CH/DE, braun imprägniert im Vakuum-Druck-Verfahren, grünlich imprägniert möglich
- **fettgedruckte Artikel ab Lager**, falls nicht Lager Lieferfrist ca. 4 Wochen

Artikelnr.	Masse	Türhöhe	Preis/Stk.
761109776300 <sub>1</sub>	12/12 × L200 cm	bis 150 cm	122.00
761109776350 <sub>6</sub>	12/12 × L225 cm	bis 175 cm	147.60
761109776400 <sub>8</sub>	12/12 × L250 cm	bis 200 cm	161.95



# Lärmschutzwände und Zubehör

## Lärmschutzwand Typ 28

- Wandelemente fertig vernagelt / verschraubt bestehend aus:
- Konstruktionsholz/Traversen in Europäische Lärche von CH/DE, vierkant, gehobelt
- Dachprofil in Europäische Lärche von CH/DE
- Palisaden in Tanne von CH/DE/EE, halbrund, zylindrisch gefräst, 7,0 cm breit
- Fichten-/Tannenbretter von CH 10 x 2 und 15 x 2 cm
- Isolation Isover PBA 40 mm (oder gleichwertiges) mit rostfreiem Schutzgewebe
- Gewicht ca. 28 kg/m<sup>2</sup>
- Pfosten siehe Ende dieses Kapitels
- braun imprägniert im Vakuum-Druck-Verfahren, auf Wunsch grünlich
- EMPA-geprüft (Prüfbericht Nr. 415892), Mass- und Spezialanfertigung möglich, **Lieferfrist 5 Wochen**

Artikelnr.	Masse	Bemerkung	Einheit	Preis
7611097370001	B200 x H100 cm	sägeroh	Stk	772.00
7611097370018	B200 x H100 cm	gehobelt	Stk	831.00
7611097370032	H100 cm	sägeroh	Lfm	435.00
7611097370049	H100 cm	gehobelt	Lfm	466.00
7611097370056	B200 x H150 cm	sägeroh	Stk	913.00
7611097370063	B200 x H150 cm	gehobelt	Stk	1'002.00
7611097370087	H150 cm	sägeroh	Lfm	519.00
7611097370094	H150 cm	gehobelt	Lfm	561.00
7611097370100	B200 x H175 cm	sägeroh	Stk	1'009.00
7611097370117	B200 x H175 cm	gehobelt	Stk	1'101.00
7611097370131	H175 cm	sägeroh	Lfm	566.00
7611097370148	H175 cm	gehobelt	Lfm	612.00
7611097370155	B200 x H200 cm	sägeroh	Stk	1'072.00
7611097370162	B200 x H200 cm	gehobelt	Stk	1'189.00
7611097370186	H200 cm	sägeroh	Lfm	607.00
7611097370193	H200 cm	gehobelt	Lfm	665.00

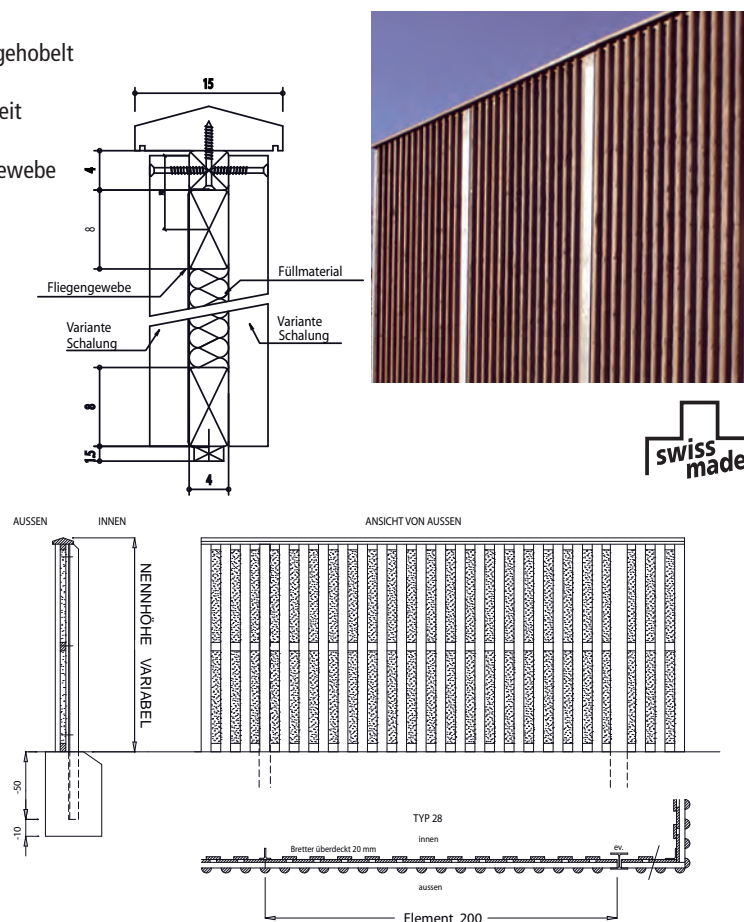

## Lärmschutzwand Typ 34

- Wandelemente fertig vernagelt / verschraubt bestehend aus:
- Konstruktionsholz/Traversen in Europäische Lärche von CH/DE, vierkant, gehobelt
- Dachprofil in Europäische Lärche von CH/DE
- Palisaden in Tanne von CH/DE/EE, halbrund, zylindrisch gefräst, 7,0 cm breit
- Fichten-/Tannenbretter 15 x 2,4 cm
- Isolation Isover PBA 40 mm (oder gleichwertiges) mit rostfreiem Schutzgewebe
- Gewicht ca. 30 kg/m<sup>2</sup>
- Pfosten siehe Ende dieses Kapitels
- braun imprägniert im Vakuum-Druck-Verfahren, auf Wunsch grünlich
- EMPA-geprüft (Prüfbericht Nr. 452132)
- Mass- und Spezialanfertigung möglich
- **Lieferfrist 5 Wochen**

Artikelnr.	Masse	Bemerkung	Einheit	Preis
7611097370360	B200 x H150 cm	sägeroh	Stk	937.00
7611097370391	B200 x H150 cm	gehobelt	Stk	1'009.00
7611097370308	H150 cm	sägeroh	Lfm	536.00
7611097370339	H150 cm	gehobelt	Lfm	573.00
7611097370377	B200 x H175 cm	sägeroh	Stk	1'043.00
7611097370407	B200 x H175 cm	gehobelt	Stk	1'126.00
7611097370315	H175 cm	sägeroh	Lfm	583.00
7611097370346	H175 cm	gehobelt	Lfm	623.00
7611097370384	B200 x H200 cm	sägeroh	Stk	1'102.00
7611097370414	B200 x H200 cm	gehobelt	Stk	1'196.00
7611097370322	H200 cm	sägeroh	Lfm	618.00
7611097370353	H200 cm	gehobelt	Lfm	671.00

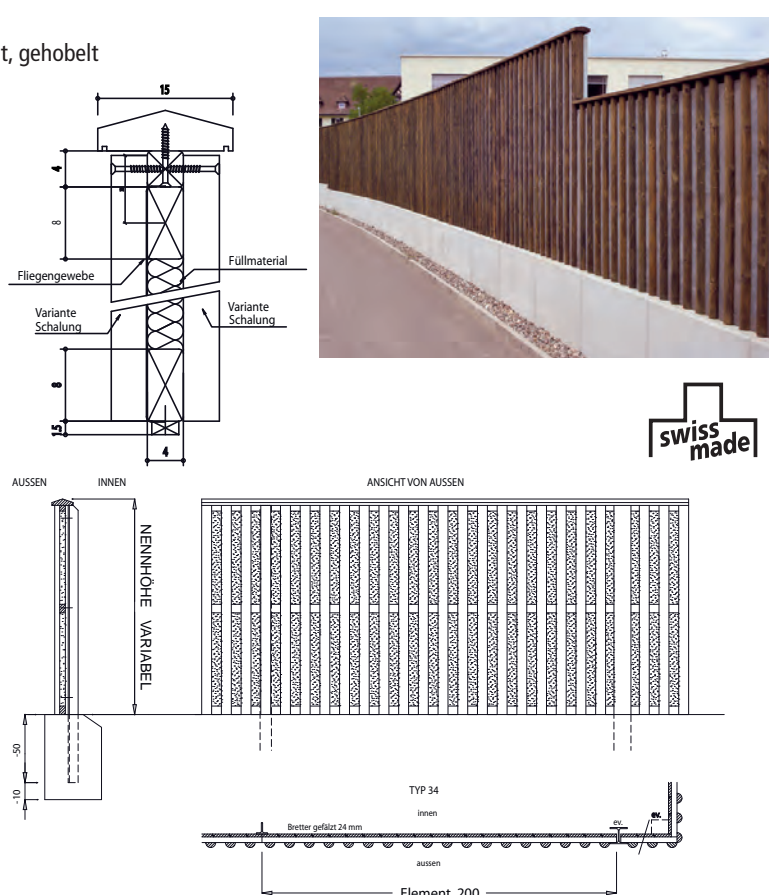

# Lärmschutzwände und Zubehör

	Norm Bewertung	Typ 34	Norm Bewertung	Typ28
<b>Schallabsorption</b>				
Empa-Prüfbericht		Nr. 452132.8		Nr. 415892.2
Schallabsorptionsgrad $\alpha_w$	EN ISO 11654:1997	0.80	EN ISO 11654:1994	0.75
Schallabsorptionsklasse	EN ISO 11654:1997	B		
Einzahl-Angabe der Schallabsorption $DL_\alpha$	EN 1793-1-2012	8.3	RLS 90 /ZTV-Lsw88	8.0
Kategorie der Schallabsorptionseigenschaften	EN 1793-1-2012	A3		
Bewertung	VDI 3755:2015-01	Höchst absorbierend	RLS 90 /ZTV-Lsw88	Hoch absorbierend
<b>Luftschalldämmung</b>				
Empa-Prüfbericht		Nr. 452132.9		Nr. 415892.1
Rw (C; Ctr)	EN ISO 717-1	34 (-1; -4) dB	EN ISO 717-1	28 (-2; -5) dB
Einzahl-Angabe der Luftschalldämmung $DL_R$	EN 1793-2 (8/2018)	30 dB		
Gruppe der Luftschalldämmung	EN 1793-1+2	B3		

## Lärmschutzwand Varianten

- Preise für Spezialhöhen auf Anfrage
- Verlaufsrichtung bei Diagonal- und Fischgratverkleidungen angeben
- Fichte bzw. Lärche von CH/DE
- **Lieferfrist ca. 5 Wochen**

Artikelnr.	Beschreibung	Bemerkung	Mehrpreis/m2
7611097370209	Lärmschutzwand-Variante, Aussenseite mit Staketen aus Tannenholz 60/26 mm, braun druckimprägniert	Aussenseite	23.55
7611097370216	Lärmschutzwand-Variante, Aussenseite mit Staketen aus Europäischem Lärchenholz 60/26mm, braun druckimprägniert	Aussenseite	54.45
7611097370223	Lärmschutzwand-Variante, Aussenseite diagonal verkleidet	Aussenseite	38.65
7611097370230	Lärmschutzwand-Variante, Aussenseite Fischgrat verkleidet	Aussenseite	69.65
7611097370247	Lärmschutzwand-Variante, braun druckimprägniert, Innenseite mit Überdeckung aus Europäischem Lärchenholz	Innenseite Typ 28	28.30
7611097370445	Lärmschutzwand-Variante, braun druckimprägniert, Innenseite Europäische Lärchenbretter gehobelt, gefälzt	Innenseite Typ 34	28.30
7611097370278	Lärmschutzwand-Variante, Innenseite diagonal verkleidet	Innenseite	61.90
7611097370285	Lärmschutzwand-Variante, Innenseite mit Muster Fischgrat	Innenseite	84.35
7611097370292	Lärmschutzwand-Variante, Aussen- und Innenseite mit rostfreien Schrauben verschraubt	Aussen-/Innenseite	68.85

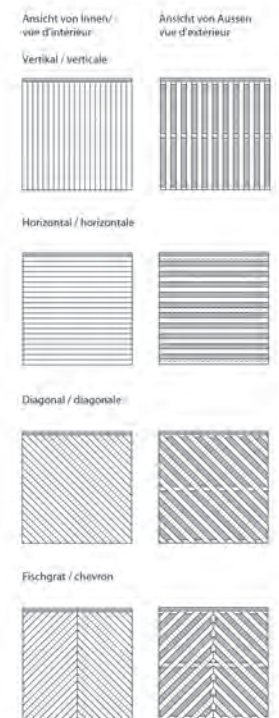

## Dachprofil in Lärchenholz

- Dachprofil 150 / 50 mm für Lärm- oder Sichtschutzwände
- inkl. Vierkanteleiste 40 / 40 mm zur unsichtbaren Verschraubung
- gehobelt
- Europäische Lärche von CH/DE, braun druckimprägniert
- **Lieferfrist 5 Wochen**



Artikelnr.	Masse	Preis/Lfm.
7611097389003	15/5 cm	66.90

# Lärmschutzwände und Zubehör

## Pfosten für Lärmschutzwand

- Eichenkantpfosten von CH/DE, braun imprägniert im Vakuum-Druck-Verfahren
- Metallpfosten feuerverzinkt
- **fettgedruckte Artikel ab Lager**, falls nicht Lager Lieferfrist ca. 5 Wochen



Artikelnr.	Wandhöhe	Ausführung	Pfostenlänge	Preis/Stk.
7611097160701	100 cm	T-Stahlpfosten	8,0/8,0/0,9 × L150 cm	163.00
7611097179994	100 cm	Winkel-Stahlpfosten	8,0/8,0/0,8 × L150 cm	163.00
7611097180013	100 cm	HEA-100 Breitflanschträger	L150 cm	218.00
7611097 <b>762004</b>	<b>100 cm</b>	<b>Eichenkantpfosten braun ungespitzt</b>	<b>12/12 × L150 cm</b>	<b>95.85</b>
7611097160718	150 cm	T-Stahlpfosten	8,0/8,0/0,9 × L200 cm	207.00
7611097179987	150 cm	Winkel-Stahlpfosten	8,0/8,0/0,8 × L200 cm	207.00
7611097180020	150 cm	HEA-100-Breitflanschträger	L200 cm	279.00
7611097 <b>763001</b>	<b>150 cm</b>	<b>Eichenkantpfosten braun ungespitzt</b>	<b>12/12 × L200 cm</b>	<b>122.00</b>
7611097160725	175 cm	T-Stahlpfosten	8,0/8,0/0,9 × L225 cm	229.00
7611097179970	175 cm	Winkel-Stahlpfosten	8,0/8,0/0,8 × L225 cm	229.00
7611097180037	175 cm	HEA-100-Breitflanschträger	L225 cm	311.00
7611097 <b>763506</b>	<b>175 cm</b>	<b>Eichenkantpfosten braun ungespitzt</b>	<b>12/12 × L225 cm</b>	<b>147.60</b>
7611097160732	200 cm	T-Stahlpfosten	8,0/8,0/0,9 × L250 cm	251.00
7611097179963	200 cm	Winkel-Stahlpfosten	8,0/8,0/0,8 × L250 cm	251.00
7611097180044	200 cm	HEA-100-Breitflanschträger	L250 cm	341.00
7611097764008	200 cm	Eichenkantpfosten braun ungespitzt	12/12 × L250 cm	161.95



## Türe zu Lärmschutzwand

- starker Rahmen in Vierkantholz
- Verkleidung nach Wahl 28 / 34
- verzinkte Beschläge und Langbänder
- verstellbare Kloben
- Schloss mit Zifferschlüssel oder Zylinder-Ausschnitt
- CH/DE
- **Lieferfrist ca. 5 Wochen**



Artikelnr.	Typ	Breite	Höhe	Preis/Stk.
7611097361009	28 / 34	80-120 cm	150 cm	3'209.00
7611097361016	28 / 34	80-120 cm	175 cm	3'403.00
7611097361023	28 / 34	80-120 cm	200 cm	3'599.00



## Pfosten für Lärmschutzwand-Türe

- aus Metall feuerverzinkt
- **Lieferfrist ca. 1 Woche**

Artikelnr.	Masse	Wandhöhe	Preis/Stk.
7611097161715	9,0/9,0/1,0/200 cm	150 cm	248.00
7611097161722	9,0/9,0/1,0/225 cm	175 cm	272.00
7611097161739	9,0/9,0/1,0/250 cm	200 cm	298.00



# Massive Sichtschutzwände

## Sichtschutz Country

- unbehandelte Schwarten mit Bast- und Rindenresten
- Stärke 18 mm, beidseitig montiert
- Sichtseite mit Edelstahlschrauben verschraubt
- Europäische Lärche von IT/AT, natur, unbehandelt



### Lieferfrist 1 Woche

Artikelnr.	Masse	Preis/Stk.
8005938703926	B 179 x H 179 cm	249.00
8005938703902	B 89 x H 179 cm	146.00

### Lieferfrist ca. 4-5 Wochen

Artikelnr.	Masse	Preis/Stk.
8005938703919	B 119 x H 179 cm	179.00

## Sichtschutzwand Garbino

- Rahmen ca. 7 x 4,5 cm, Bretter 2,4 x 11,5 cm, massiver Sichtschutz
- mit Edelstahlschrauben verschraubt
- Pfosten siehe Kapitel Beschläge/Vierkantpfosten/Farben
- Lärche, gebürstet, natur
- **Lieferfrist 1 Woche**



Artikelnr.	Masse	Preis/Stk.
8005938178861*	B 179 x H 178cm	598.00
8005938178854*	B 119 x H 178cm	469.00
8005938178847*	B 89 x H 178cm	409.00

## Dichtzaun KOS grau

- Bretter 11,8 x 1,8 cm, bzw. 4,4 x 1,8 cm
- Rahmenleisten 4,4 x 1,8 cm
- verschraubt
- Pfosten siehe Kapitel Beschläge/ Vierkantpfosten
- grundiert, vorlasiert Farbe Telegrau, ähnlich RAL 7046
- Fichte von PL
- **Lieferfrist 1 Woche**



Artikelnr.	Masse	Preis/Stk.
7611097002100	B 180 x H 180cm	275.00
7611097002117	B 90 x H 180cm	189.00

# Massive Sichtschutzwände

## Rankblende Scala

- Bretter 2,0 x 9,3 cm
- mit Rankgitter
- Gitterleisten 2,0 x 7,3 cm
- mit Edelstahlschrauben verschraubt
- Pfosten siehe Kapitel Beschläge/Vierkantpfosten/Farben
- Europäische Lärche von IT/AT
- gebürstet, natur
- **Lieferfrist 1 Woche**

Artikelnr.	Masse	Ausführung	Preis/Stk.
8005938 <b>703971</b>	<b>B179 x H179 cm</b>		<b>334.00</b>
8005938 <b>703957</b>	<b>B 89 x H179 cm</b>		<b>238.00</b>
8005938 <b>704015</b>	<b>B 89 x H89/179 cm</b>	links	<b>298.00</b>
8005938 <b>703995</b>	<b>B 89 x H179/89 cm</b>	rechts	<b>298.00</b>



## Edelstahlschiene zur oberen Abdeckung

Artikelnr.	Masse	Preis/Stk.
8005938 <b>705692</b>	<b>L179 cm</b>	<b>50.00</b>
8005938 <b>705685</b>	<b>L 89 cm</b>	<b>26.00</b>



## Sichtschutzwand Amrum

- Latten 3,5 x 5,5 cm oben abgeschrägt
- Traversen 3,5 x 5,5 cm
- von hinten verschraubt
- Pfosten siehe Kapitel Beschläge/Vierkantpfosten/Farben
- Europäische Lärche von PL
- natur, unbehandelt
- **PEFC zertifiziert**
- **Lieferfrist 1 Woche**

Artikelnr.	Masse	Preis/Stk.
7611097 <b>905999</b>	<b>B180 x H180 cm</b>	<b>272.00</b>
7611097 <b>906026</b>	<b>B 90 x H180 cm</b>	<b>173.00</b>
7611097 <b>905791</b>	<b>B180 x H 90 cm</b>	<b>173.00</b>



## Türe ohne Beschläge

Artikelnr.	Masse	Preis/Stk.
7611097 <b>905807</b>	<b>B100 x H180 cm</b>	<b>229.00</b>

## Sichtschutz Variant

- Leisten ca. 2,0 x 5,5 cm; Bretter 2,5 x 11,5 cm
- Europäische Lärche von IT/AT, gebürstet, natur oder vorvergraut
- Pfosten siehe Kapitel Beschläge/Vierkantpfosten/Farben
- massiver Sichtschutz
- **Lieferfrist 1 Woche**

Artikelnr.	Masse	Farbe	Preis/Stk.
8005938 <b>186484</b>	<b>B179 x H179 cm</b>	natur	<b>514.00</b>
8005938 <b>186477</b>	<b>B119 x H179 cm</b>	natur	<b>385.00</b>
8005938 <b>186453</b>	<b>B 89 x H179 cm</b>	natur	<b>292.00</b>
8005938 <b>269804</b>	<b>B179 x H179 cm</b>	vorvergraut	<b>724.00</b>



# Massive Sichtschutzwände

## Sichtschutzwand Baltrum

- Lamellen 1,8 x 6,8 cm
- Rahmen 2,8 x 6,8 cm
- von vorne sichtbar verschraubt
- Pfosten siehe Kapitel Beschläge/Vierkantpfosten/Farben
- Europäische Lärche von PL
- natur, unbehandelt
- **Lieferfrist 1 Woche**

Artikelnr.	Masse	Zertifizierung	Preis/Stk.
7611097906033	B180 x H180 cm	PEFC	219.00
7611097906040	B150 x H180 cm	PEFC	215.00



## Sichtschutz Ibiza

- Rahmen ca. 4,4 x 8,8 cm, glattgehobelt, verzapft
- Bretter ca. 1,8 x 12 cm, glattgehobelt
- Eckverbindungen verzapft und verschraubt
- Europäische Lärche von PL
- natur, unbehandelt
- massiver Sichtschutz
- **Lieferfrist 1 Woche**

Artikelnr.	Masse	Zertifizierung	Preis/Stk.
7611097905135	B180 x H180 cm	PEFC	279.00
7611097905029	B 90 x H180 cm	PEFC	189.00
7611097904343	B 90 x H180/90 cm		189.00



## Sichtschutz Paros

- umlaufender Rahmen, horizontale Lamellen
- Lamellen 8,5 x 1,2 cm, Rahmen 6,8 x 3,8 cm
- Fichte von PL
- grünlich imprägniert
- **Lieferfrist 1 Woche**

Artikelnr.	Masse	Zertifizierung	Preis/Stk.
7611097906057	B180 x H180 cm	PEFC	219.00
7611097906064	B 90 x H180 cm	PEFC	149.00



## Dichtzaun Kreta

- horizontale Lamellen Rhombus 1,9 x 6,9 cm
- vertikale Konstruktionsleisten 1,9 x 6,9 cm
- von hinten verschraubt
- Europäische Lärche von PL
- natur, unbehandelt
- massiver Sichtschutz
- **Lieferfrist 1 Woche**

Artikelnr.	Masse	Zertifizierung	Preis/Stk.
7611097906255	B180 x H180 cm	PEFC	249.00
7611097906286	B 90 x H180 cm		189.00



# Massive Sichtschutzwände

## Lattenzaun Sonnentau

- Riegel 2,0 x 7,0 cm, gehobelt
- Latten 1,4 x 14 cm, gehobelt
- Kopfform gerundet,
- Latten wechselseitig aufgeschraubt
- Kiefer von PL
- grünlich imprägniert
- **Lieferfrist 1 Woche**

Artikelnr.	Masse	Zertifizierung		Preis/Stk.
7611097 <b>904602</b>	<b>B180 x H180 cm</b>	PEFC		<b>129.00</b>
7611097 <b>904725</b>	<b>B 90 x H90/172 cm</b>			<b>98.00</b>
7611097 <b>904794</b>	<b>B180 x H160/180 cm</b>	PEFC		<b>138.00</b>
7611097 <b>904916</b>	<b>B 90 x H72/152 cm</b>			<b>91.00</b>



## Lattenzaun-Tore Sonnentau

- Riegel 1,9 x 6,8 cm, gehobelt
- Latten 1,4 x 14,5 cm, gehobelt
- Kopfform gerundet
- Latten wechselseitig aufgeschraubt
- ohne Beschläge, siehe Kapitel Beschläge/Vierkantpfosten/Farben
- Kiefer von PL
- grünlich imprägniert
- PEFC zertifiziert
- **Lieferfrist 1 Woche**

Artikelnr.	Masse		Preis/Stk.
7611097 <b>904961</b>	<b>B100 x H180 cm</b>		<b>139.00</b>
7611097 <b>904862</b>	<b>B100 x H160/180 cm</b>		<b>149.00</b>



## Lattenzaun Lärche

- Riegel 2,8 x 8,8 cm, gehobelt
- Latten 1,8 x 12,0 cm, gehobelt
- Kopfform gerundet
- Latten wechselseitig aufgeschraubt
- Europ. Lärche von PL
- natur
- **Lieferfrist 1 Woche**

Artikelnr.	Masse	Zertifizierung	Preis/Stk.
7611097 <b>904619</b>	<b>B180 x H180 cm</b>	PEFC	<b>230.00</b>
7611097 <b>904732</b>	<b>B 90 x H180/90 cm</b>		<b>147.00</b>
7611097 <b>904657</b>	<b>B 90 x H180 cm</b>	PEFC	<b>146.00</b>



# Sichtschutzwände

## Sichtschutz Capri

- Rahmen und Mittelsteg ca. 4,4 x 8,8 cm; glattgehobelt
- Rahmen eingenetet; Bretter 1,8 x 12 cm mit Nut und Kamm
- Eckverbindungen verzapft und verschraubt
- Kiefer/ Fichte von PL grünlich imprägniert; massiver Sichtschutz, PEFC zertifiziert
- **Lieferfrist 1 Woche**

### ohne Rankgitter

Artikelnr.	Masse		Preis/Stk.
7611097905111	B 180 x H180 cm		204.00
7611097905005	B 90 x H180 cm		152.00
7611097904305	B 90 x H180/90 cm		152.00









### mit Rankgitter

Artikelnr.	Masse		Preis/Stk.
7611097905128	B 180 x H180 cm		214.00
7611097905012	B 90 x H180 cm		156.00
7611097904312	B 90 x H180/90 cm		156.00



## Dichtzaun gerade Rhodos

- Rahmen ca. 4,4 x 4,4 cm, glattgehobelt
- Lamellen ca. 0,8 x 9,5 cm, geriffelt-gehobelt
- Lamellen mit Edelstahlschrauben verschraubt
- Kiefer von PL
- grünlich imprägniert
- **Lieferfrist 1 Woche**

Artikelnr.	Masse	Zertifizierung		Preis/Stk.
7611097900390	B 180 x H180 cm	PEFC		85.00
7611097900420	B 180 x H150 cm	PEFC		82.00
7611097901090	B 180 x H 90 cm	PEFC		69.00
7611097901595	B 150 x H180 cm	PEFC		84.00
7611097902004	B 100 x H180 cm	PEFC		67.00
7611097902097	B 90 x H90/180 cm	PEFC		67.00
7611097901496	B 60 x H180/210 cm	PEFC		74.00



Verschraubte Lamellen



# Sichtschutzwände

## Bogen-Dichtzaun Korfu

- Rahmen ca. 4,4 x 4,4 cm, glattgehobelt
- Lamellen ca. 0,8 x 9,5 cm, geriffelt-gehobelt
- mit Edelstahlschrauben verschraubt
- Kiefer von PL
- grünlich imprägniert
- **Lieferfrist 1 Woche**

Artikelnr.	Masse	Zertifizierung	Preis/Stk.
7611097 <b>901236</b>	B180 x H160/180 cm		95.00
7611097 <b>901397</b>	B180 x H160/180 cm	PEFC 	125.00



## Bogen-Rankzaun San Remo

- Rahmen ca. 4,4 x 4,4 cm, glattgehobelt
- Lamellen ca. 0,8 x 9,5 cm, geriffelt-gehobelt
- Lamellen mit Edelstahlschrauben verschraubt
- Leimholzbogen an der Oberkante
- Kiefer von PL
- grünlich imprägniert
- **Lieferfrist 1 Woche**

Artikelnr.	Masse	Zertifizierung	Preis/Stk.
7611097 <b>902301</b>	B180 x H160/180 cm	PEFC 	129.00
7611097 <b>902202</b>	B180 x H160/140 cm	PEFC 	129.00
7611097 <b>902394</b>	B 90 x H140/160 cm	PEFC 	91.00
7611097 <b>902516</b>	B 90 x H120/140 cm		91.00



## Dichtzaun diagonal Korsika

- Rahmen ca. 4,4 x 4,4 cm, glattgehobelt
- Lamellen ca. 0,8 x 9,5 cm, geriffelt-gehobelt
- Lamellen mit Edelstahlschrauben verschraubt
- Kiefer von PL
- grünlich imprägniert
- PEFC zertifiziert
- **Lieferfrist 1 Woche**

Artikelnr.	Masse	Preis/Stk.
7611097 <b>900703*</b>	B180 x H180 cm 	117.00



# Sichtschutzwände

## Dichtzaun-Tor

- Rahmen ca. 4,5 x 7,0 cm, glattgehobelt
- Lamellen ca. 0,8 x 9,5 cm, geriffelt-gehobelt
- Lamellen mit Edelstahlschrauben verschraubt; ohne Beschläge
- Kiefer von PL, grünlich imprägniert
- PEFC zertifiziert
- **Lieferfrist 1 Woche**

Artikelnr.	Masse	Zertifizierung	Preis/Stk.
761109790115 <sup>1</sup>	B100 x H180 cm	PEFC 	184.00



## Ornamentzaun Teneriffa

- Rahmen ca. 4,2 x 6,5 cm, glattgehobelt, verzapft, abgerundete Kanten
- Lamellen ca. 0,8 x 9,5 cm, profiliert
- Lamellen mit Edelstahlschrauben verschraubt
- Kiefer von PL, grünlich imprägniert
- **Lieferfrist 1 Woche**

Artikelnr.	Masse	Zertifizierung	Preis/Stk.
761109790330 <sup>8</sup> *	B180 x H180 cm	PEFC 	146.00
761109790371 <sup>1</sup> *	B180 x H160/180 cm		183.00



## Tor Teneriffa

- Rahmen ca. 4,2 x 6,5 cm, glattgehobelt, verzapft
- abgerundete Kanten
- Lamellen ca. 0,8 x 9,5 cm, profiliert
- Lamellen mit Edelstahlschrauben verschraubt
- ohne Beschläge, siehe Kapitel Beschläge/Vierkantpfosten/Farben
- Kiefer von PL, grünlich imprägniert
- **Lieferfrist 1 Woche**

Artikelnr.	Masse	Zertifizierung	Preis/Stk.
761109790310 <sup>0</sup>	B 90 x H180 cm		115.00



## Lamellenzaun Mallorca

- an den Ecken verzapfter Rahmen
- Lamellen auf ca. 0,5 x 6,0 cm geschnitten
- 2-fache Flechtung
- Kiefer von PL, grünlich imprägniert
- **Lieferfrist 1 Woche**

Artikelnr.	Masse	Rahmen	Zertifizierung	Preis/Stk.
761109790950 <sup>8</sup>	B180 x H180 cm	2,1 x 5,4 cm	PEFC	41.00
761109790962 <sup>1</sup>	B180 x H150 cm	2,1 x 5,4 cm	PEFC	41.00
761109790970 <sup>6</sup>	B100 x H180 cm	2,1 x 5,4 cm	PEFC	31.00
761109790990 <sup>4</sup>	B180 x H180 cm	3,4 x 5,4 cm	PEFC	58.00
761109790982 <sup>9</sup>	B100 x H180 cm	3,4 x 5,4 cm	PEFC	47.00
761109790920 <sup>1</sup>	B180 x H150 cm	3,4 x 5,4 cm	PEFC	56.00
761109790910 <sup>2</sup>	B180 x H120 cm	3,4 x 5,4 cm	PEFC	54.00



# Weid-/Bambus-/Haselnusswände

## Weidenzaun Sylt

- seitlicher Rahmen ca. 3,0 × 4,8 cm
- geflochten
- gesotten
- Weide von PL, natur, braun
- **Lieferfrist 1 Woche**

Artikelnr.	Masse	Preis/Stk.
7611097906996	B 180 × H180 cm	117.00
7611097906989	B 90 × H180 cm	76.00



## Weidenzaun Usedom

- umlaufender Rahmen ca. 3,5 × 4,8 cm
- geflochten
- gesotten
- Weide von PL, natur, braun
- **Lieferfrist 1 Woche**

Artikelnr.	Masse	Preis/Stk.
7611097906972	B 180 × H180 cm	165.00
7611097906965	B 90 × H180 cm	99.00



## Paravent

- umlaufender Rahmen ca. 3,5 × 4,8 cm
- vier Zaunfelder mit Scharnieren verbunden
- geflochten
- gesotten
- Weide von PL, natur, braun
- **Lieferfrist 1 Woche**

Artikelnr.	Masse	Preis/Stk.
7611097906958	B 240 × H160 cm	220.00



## Beetumrandung

- mit drei Bodenstäben
- geflochten
- gesotten
- Weide von PL, natur, braun
- **Lieferfrist 1 Woche**

Artikelnr.	Masse	Preis/Stk.
7611097906941	B 100 × H20/40 cm	18.00



## Haselnusszaun Rügen

- Haselruten Ø 1–3 cm
- Seitenruten Ø 3–4 cm
- geflochten
- Haselnuss von PL, natur, unbehandelt
- **Lieferfrist 1 Woche**

Artikelnr.	Masse	Preis/Stk.
7611097906576	B 120 × H120 cm	64.00
7611097906583	B 120 × H140 cm	82.00
7611097906590	B 120 × H180 cm	94.00



# Weid-/Bambus-/Haselnusswände

## Sichtschutz Bambus

- Zaunfeld aus Bambus Ø 5,5–7,0 cm
- Pfosten 7,5/7,5 × L 230 cm, galvanisiert
- Pfostenverkleidung und Abdeckschiene aus Edelstahl
- Bambus von CN, natur, unbehandelt, **Lieferfrist 1 Woche**



Artikelnr.	Ausführung	Masse	Preis/Stk.
7611097 <b>90589</b> 0	<b>Komplettwand</b>	<b>B150 × H180 cm</b>	<b>930.00</b>
7611097 <b>90593</b> 7	<b>Komplettwand</b>	<b>B 90 × H180 cm</b>	<b>751.00</b>
7611097 <b>90590</b> 6	<b>Anfangswand</b>	<b>B150 × H180 cm</b>	<b>930.00</b>
7611097 <b>90594</b> 4	<b>Anfangswand</b>	<b>B 90 × H180 cm</b>	<b>751.00</b>
7611097 <b>90591</b> 3	<b>Anschlusswand</b>	<b>B150 × H180 cm</b>	<b>730.00</b>
7611097 <b>90595</b> 1	<b>Anschlusswand</b>	<b>B 90 × H180 cm</b>	<b>553.00</b>
7611097 <b>90592</b> 0	<b>Abschlusswand</b>	<b>B150 × H180 cm</b>	<b>730.00</b>
7611097 <b>90596</b> 8	<b>Abschlusswand</b>	<b>B 90 × H180 cm</b>	<b>553.00</b>

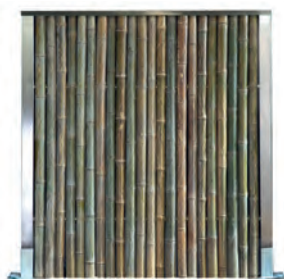

*Pfostenverkleidung und Abdeckschiene aus Edelstahl*

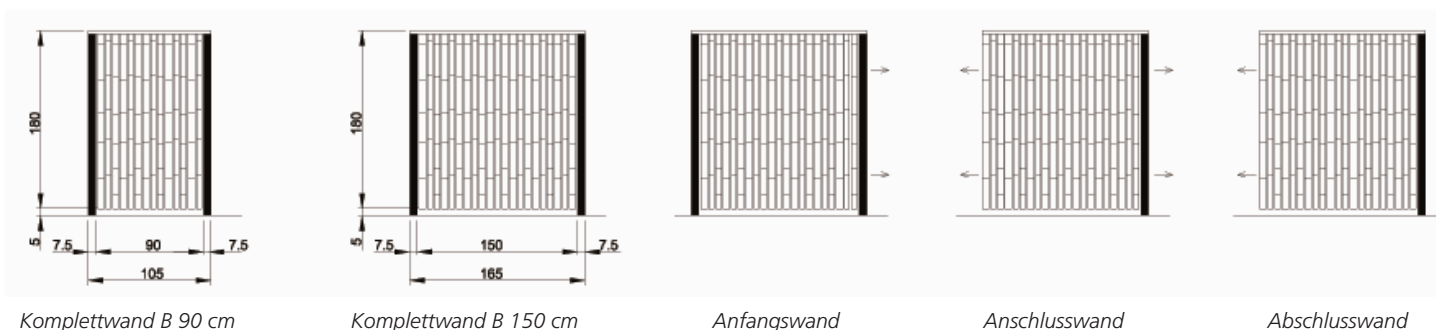

## Rankgitter

### Holz-Scherengitter

- Lamellen 1,0 × 1,7 cm, an den Kreuzpunkten mit Alu-Nieten zusammengefügt
- Fichte von PL, unbehandelt
- PEFC zertifiziert
- **Lieferfrist 1 Woche**

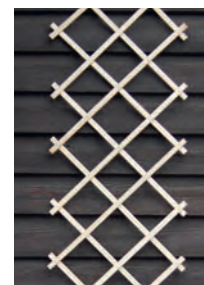

Artikelnr.	Masse	Preis/Stk.
7611097 <b>91954</b> 5*	<b>B 50 × H180 cm</b>	<b>26.00</b>
7611097 <b>91964</b> 4*	<b>B100 × H200 cm</b>	<b>39.00</b>

### Kunststoff-Scherengitter

- glatte Oberfläche, witterungsbeständig, lichtecht, grün
- **Lieferfrist 1 Woche**



Artikelnr.	Masse	Preis/Stk.
7611097 <b>81602</b> 8*	<b>B30 × H180 cm</b>	<b>13.00</b>
7611097 <b>81612</b> 7*	<b>B60 × H180 cm</b>	<b>21.00</b>
7611097 <b>81622</b> 6*	<b>B90 × H180 cm</b>	<b>31.00</b>

# Rankgitter

## Rankgitter

- Rahmen ca. 4,5 x 4,5 cm, verzapft und gehobelt
- Leisten ca. 0,8 x 3,0 cm, gehobelt
- Rautenmass ca. 12 x 12 cm
- mit verzinkten Klammern geheftet
- Kiefer von PL, grünlich imprägniert
- **Lieferfrist 1 Woche**



Artikelnr.	Masse	Zertifizierung	Preis/Stk.
7611097 <b>91109</b> 9	<b>B180 x H160/180 cm</b>	PEFC	101.00
7611097 <b>91070</b> 2	<b>B 90 x H157/180 cm</b>		73.00
7611097 <b>91040</b> 5	<b>B180 x H180 cm</b>	PEFC	81.00
7611097 <b>91080</b> 1	<b>B100 x H180 cm</b>	PEFC	64.00
7611097 <b>91029</b> 0	<b>B 60 x H180 cm</b>	PEFC	49.00
7611097 <b>91100</b> 6*	<b>B 60 x H180/210 cm</b>		56.00

## Rankgitter ohne Rahmen

- Leisten ca. 1,5 x 3,0 cm, gehobelt
- mit verzinkten Klammern geheftet
- Kiefer von PL, grünlich imprägniert
- **PEFC zertifiziert**
- **Lieferfrist 1 Woche**

Artikelnr.	Masse	Preis/Stk.
7611097 <b>91052</b> 8	<b>B 60 x H180 cm</b>	22.00



## Rankgitter in Lärche

- Leisten ca. 1,5 x 3,0 cm, gehobelt
- Europäische Lärche von PL, natur, unbehandelt
- **Lieferfrist 1 Woche**



### Linearform, Leistenabstand 5 cm, PEFC zertifiziert

Artikelnr.	Masse	Preis/Stk.
7611097 <b>91033</b> 7	<b>B67 x H180 cm</b>	46.00

### Trapezform, Leistenabstand 5-20 cm, PEFC zertifiziert

Artikelnr.	Masse	Preis/Stk.
7611097 <b>91044</b> 3	<b>B60 x H150 cm</b>	21.00

### Rechteckform, Leistenabstand 13 cm, PEFC zertifiziert

Artikelnr.	Masse	Preis/Stk.
7611097 <b>91023</b> 8	<b>B99 x H180 cm</b>	49.00
7611097 <b>91013</b> 9	<b>B67 x H180 cm</b>	36.00
7611097 <b>91003</b> 0	<b>B35 x H180 cm</b>	22.00



Linearform



Trapezform



Rechteckform

# Bodendielen/Konstruktionshölzer/Bretter

## Bretter/Dielen aus Fichte

- Längsseiten leicht gefast, Fichte von CH (LSH Lignum-30-0179), braun imprägniert im Vakuum-Druck-Verfahren
- **fettgedruckte Artikel ab Lager**, falls nicht Lager Lieferfrist ca. 3 Wochen

Artikelnr.	Masse	Ausführung	Einheit	Preis
7611097 <b>38912</b> <sub>6</sub>	<b>B11 × D2,6 × L500 cm</b>	gehobelt	Stk	<b>46.95</b>
761109738910 <sub>2</sub>	B11 × D2,6 cm	gehobelt	Lfm	14.25
761109738911 <sub>9</sub>	B13 × D2,6 cm	gehobelt	Lfm	16.60



## Bodendiele Kiefer

- Längsseiten leicht gefast, Kiefer von IT/AT, grünlich imprägniert im Vakuum-Druck-Verfahren, **Lieferfrist 1 Woche**

Artikelnr.	Masse	Ausführung	Preis/Stk.
8005938 <b>41892</b> <sub>9</sub> *	<b>11,5/2,5 × L420 cm</b>	sauber gehobelt	<b>40.00</b>
8005938 <b>35906</b> <sub>2</sub> *	<b>11,5/2,5 × L420 cm</b>	zweiseitig genutet	<b>39.00</b>

Kiefer grünlich imprägniert

- einseitig geriffelt, einseitig Anti-Slip-Nutung
- Kiefer von PL, grünlich imprägniert im Vakuum-Druck-Verfahren, **PEFC zertifiziert, Lieferfrist 1 Woche**

Kiefer grünlich imprägniert, mit Konnektornut

Artikelnr.	Masse	Ausführung	Preis/Stk.
7611097 <b>93312</b> <sub>1</sub>	<b>14,2 × 2,5 × 250 cm</b>	einseitig geriffelt, einseitig Anti-Slip-Nutung	<b>17.00</b>

beidseitig genutet, mit Konnektornut



## Terrassenclip

- Abstand 7 mm, Befestigung über Konnektornut, inkl. rostfreier Schraube 5 x 50mm, schwarz beschichtet, fünf unsichtbare Verschraubung, **Lieferfrist ca. 1 Woche**

Artikelnr.	Preis/Stk.
8005938 <b>35780</b> <sub>8</sub>	<b>1.80</b>



## Bodendiele Lärche

- Längsseiten leicht gefast, Lärche, natur, unbehandelt oder braun imprägniert im Vakuum-Druck-Verfahren, **Lieferfrist 1 Woche**

### Europäische Lärche von CH/DE, braun imprägniert

Artikelnr.	Masse	Ausführung	Preis/Stk.
7611097 <b>38913</b> <sub>3</sub>	<b>11/2,6 × L500 cm</b>	sauber gehobelt	<b>68.65</b>



Lärche braun imprägniert

### Europäische Lärche von CH/DE, natur, splintfrei

Artikelnr.	Masse	Ausführung	Preis/Stk.
7611097 <b>38914</b> <sub>0</sub>	<b>11/2,6 × L500 cm</b>	sauber gehobelt	<b>72.30</b>



Lärche natur, splintfrei

### Europäische Lärche von IT/AT, natur, mit Konnektornut

Artikelnr.	Masse	Ausführung	Preis/Stk.
8005938 <b>17857</b> <sub>1</sub> *	<b>14,0/2,5 × L500 cm</b>	gerillt, genutet	<b>66.00</b>
8005938 <b>17860</b> <sub>1</sub> *	<b>14,0/2,5 × L500 cm</b>	gebürstet	<b>76.00</b>



Lärche natur mit Konnektornut



## Schwellen

- sägeroh, grob gekappt; Kiefer von PL, grünlich imprägniert oder Eiche von CH/DE, natur

### Kiefer, grünlich imprägniert, Lieferfrist 1 Woche

Artikelnr.	Masse	Zertifizierung	Preis/Stk.
7611097 <b>93062</b> <sub>5</sub> *	<b>15 × 25 × 60 cm</b>	PEFC	<b>33.00</b>
7611097 <b>93072</b> <sub>4</sub>	<b>15 × 25 × 100 cm</b>	PEFC	<b>49.00</b>
7611097 <b>93084</b> <sub>7</sub>	<b>15 × 25 × 125 cm</b>		<b>59.00</b>
7611097 <b>93093</b> <sub>9</sub>	<b>15 × 25 × 250 cm</b>	PEFC	<b>122.00</b>

### Eiche, natur, Lieferfrist 2 Wochen

Artikelnr.	Masse	Preis/Stk.
761109793012 <sub>0</sub>	12 × 10 × 100 cm	32.55
761109793052 <sub>6</sub>	15 × 25 × 80 cm	74.55
761109793082 <sub>3</sub>	15 × 25 × 125 cm	109.70
761109793092 <sub>2</sub>	15 × 25 × 250 cm	193.75
761109709004 <sub>6</sub>	Aufpreis beidseitiger Winkelschnitt	10.00



Eiche natur mit Winkelschnitt

# Bodendielen/Konstruktionshölzer/Bretter

## Sockelbretter

- Fichte von CH (LSH Lignum-30-0179), braun imprägniert im Vakuum-Druck-Verfahren
- z.T. eine Kante nicht vollständig (zum Eingraben)
- **fettgedruckte Artikel ab Lager**, falls nicht Lager Lieferfrist ca. 3 Wochen

Artikelnr.	Masse	Ausführung	Einheit	Preis.
7611097380024	B15 × D3 × L500 cm	sägeroh	Stk	44.60
7611097380109	B20 × D3 × L500 cm	sägeroh	Stk	59.95
7611097380208	B25 × D3 × L500 cm	sägeroh	Stk	75.65
7611097380307	B30 × D3 × L500 cm	sägeroh	Stk	91.20
7611097380048	B15 × D3 cm	sägeroh	Lfm	10.60
7611097380147	B20 × D3 cm	sägeroh	Lfm	14.00
7611097380246	B25 × D3 cm	sägeroh	Lfm	17.55
7611097380345	B30 × D3 cm	sägeroh	Lfm	20.95
7611097380000	B15 × D3 × L500 cm	gehobelt	Stk	72.70
7611097380703	B15 × D3 cm	gehobelt	Lfm	17.20



## Sichtschutzbretter

- Sichthöhe gefälzt und Nut und Kamm 13,5 cm
- Fichte von CH (LSH Lignum-30-0179), braun imprägniert im Vakuum-Druck-Verfahren
- **fettgedruckte Artikel ab Lager**, falls nicht Lager Lieferfrist ca. 3 Wochen

Artikelnr.	Masse	Ausführung	Bemerkung	Einheit	Preis
7611097359754	B10 × D2 × L500 cm	sägeroh	nicht gefälzt	Stk	23.90
7611097359952	B15 × D2 × L500 cm	sägeroh	nicht gefälzt	Stk	35.85
7611097359709	B10 × D2 cm	sägeroh	nicht gefälzt	Lfm	5.30
7611097359907	B15 × D2 cm	sägeroh	nicht gefälzt	Lfm	7.80
7611097359600	B10 × D2 cm	gehobelt	nicht gefälzt	Lfm	7.10
7611097359808	B15 × D2 cm	gehobelt	nicht gefälzt	Lfm	10.50
7611097359921	B15 × D2,4 cm	gehobelt	gefälzt	Lfm	12.90
7611097359914	B15 × D2,4 cm	sägeroh	gefälzt	Lfm	10.00
7611097359549	B9,0 × D2,6 cm	gehobelt	rhombusförmig	Lfm	15.90
7611097359204	B15 × D2,4 cm	gehobelt	Nut und Kamm	Lfm	13.30
7611097358900	B15 × D2,4 cm	sägeroh	Nut und Kamm	Lfm	10.20



nicht gefälzt



gefälzt



Rhombus



mit Nut und Kamm

## Sichtschutzbretter in Lärche

- andere Abmessung möglich
- Europäische Lärche von CH/DE/IT/AT, natur
- **fettgedruckte Artikel ab Lager**, falls nicht Lager Lieferfrist ca. 3 Wochen

Artikelnr.	Masse	Ausführung	Einheit	Preis
7611097933008	B11,5 × D2 × L400 cm	gebürstet	Stk	38.45
7611097359563	B15,0 × D2,0 cm	sägeroh, bis Länge 195 cm	Lfm	10.30
7611097359532	B9,0 × D2,6 cm	gehobelt, rhombusförmig	Lfm	18.85

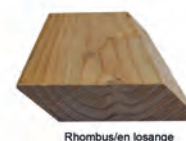

Rhombus/en losange

## Bretter

- geriffelt, gehobelt oder sägeroh, beidseitig gekappt
- Kiefer von PL, grünlich imprägniert oder Fichte von CH (LSH Lignum-30-0179), braun imprägniert
- **Lieferfrist 1 Woche**

### gehobelt, Kiefer, grünlich imprägniert

Artikelnr.	Masse	Zertifizierung	Preis/Stk.
7611097932032	9,0 × 2,0 × 250 cm	PEFC	12.35
7611097932131*	13,0 × 2,0 × 250 cm		16.50
7611097933022	14,0 × 2,6 × 250 cm	PEFC	17.00
7611097932230*	19,0 × 2,0 × 250 cm		22.80

### geriffelt, Kiefer, grünlich imprägniert

Artikelnr.	Masse	Preis/Stk.
7611097938232*	13,0 × 2,0 × 250 cm	16.50
7611097933503*	12,0 × 2,8 × 400 cm	27.00
7611097938331*	19,0 × 2,0 × 250 cm	22.60



### sägeroh, Fichte, braun imprägniert

Artikelnr.	Masse	Preis/Stk.
7611097002605	20,0 × 2,4 × 250 cm	28.70

### 1-seitig geriffelt, 1-seitig glattgehobelt, Kiefer, grünlich imprägniert

Artikelnr.	Masse	Zertifizierung	Preis/Stk.
7611097933393*	14,4 × 2,7 × 300 cm	PEFC	22.55

# Bodendielen/Konstruktionshölzer/Bretter

## Konstruktionshölzer

– gehobelt, Längskanten gefast, Kiefer von IT/AT/PL grünlich imprägniert im Vakuum-Druck-Verfahren, **Lieferfrist 1 Woche**

Artikelnr.	Masse	Preis/Stk.
8005938 <b>41901</b> 8*	4,5 × 9,5 × 420 cm	56.00
8005938 <b>65047</b> 3*	7,0 × 7,0 × 300 cm	48.00
8005938 <b>65048</b> 0*	7,0 × 7,0 × 400 cm	63.00
8005938 <b>65054</b> 1*	9,0 × 9,0 × 300 cm	62.00
8005938 <b>65055</b> 8*	9,0 × 9,0 × 400 cm	82.00



## Konstruktionshölzer

– beidseitig gekappt, sägeroh oder gehobelt, Kiefer von PL, grünlich imprägniert im Vakuum-Druck-Verfahren, **Lieferfrist 1 Woche**

**gehobelt**

Artikelnr.	Masse	Zertifizierung	Preis/Stk.
7611097 <b>93102</b> 8*	4,4 × 2,0 × 250 cm	PEFC	4.00
7611097 <b>93123</b> 3	4,5 × 4,5 × 250 cm	PEFC	13.00
7611097 <b>93502</b> 6	7,5 × 5,5 × 250 cm	PEFC	17.00
7611097 <b>93772</b> 3*	7,0 × 7,0 × 250 cm	PEFC	23.00
7611097 <b>93112</b> 7*	8,0 × 3,0 × 250 cm	PEFC	14.00
7611097 <b>93702</b> 0*	11,5 × 7,5 × 250 cm	PEFC	23.00



**sägeroh, PEFC zertifiziert**

Artikelnr.	Masse	Preis/Stk.
7611097 <b>93003</b> 8	4,8 × 2,4 × 250 cm	4.00

## Unterkonstruktion Lärche

– gehobelt, Längskanten gefast, Europäische Lärche von CH/DE, braun imprägniert im Vakuum-Druck-Verfahren, **Lieferfrist 1 Woche**

Artikelnr.	Masse	Preis/Stk.
7611097 <b>38892</b> 1	4,0 × 8,0 × 400 cm	43.50



## Holzfliesen

– geriffelt-gehobelt, rutschfeste Oberfläche, Fliesen genagelt, **Lieferfrist 1 Woche**

**Kiefer von PL, grünlich imprägniert im Vakuum-Druck-Verfahren, PEFC zertifiziert**

Artikelnr.	Masse	Preis/Stk.
7611097 <b>98129</b> 0	50 × 50 × 3,6 cm	8.00
7611097 <b>98119</b> 1	100 × 100 × 3,6 cm	34.00



**Europäische Lärche natur von PL, PEFC zertifiziert**

Artikelnr.	Masse	Preis/Stk.
7611097 <b>98309</b> 6	50 × 50 × 3,2 cm	9.00



von links nach rechts: Lärche 50 cm, Kiefer 100 cm, Kiefer 50 cm

## Handlaufbrett

– gehobelt, 2 Längskanten abgerundet, Länge max. 500cm, Fichte von CH (LSH Lignum-30-0179), braun imprägniert im Vakuum-Druck-Verfahren, **Lieferfrist ca. 2 Wochen**



Artikelnr.	Masse	Preis/Lfm.
7611097 <b>38903</b> 4	B15 × D3,6 cm	57.40

## Distanzklötzli für Handlaufbrett

– Distanzklötzli für Handlaufbrett auf Holzposten, Fichte von CH/DE/EE, braun imprägniert im Vakuum-Druck-Verfahren, **Lieferfrist ca. 2 Wochen**



Artikelnr.	Masse	Preis/Stk.
7611097 <b>38901</b> 0	ø5,5 × H4,4 cm	6.80

## Handlauf Profil F

– gehobelt, profiliert, Länge max. 500cm, Esche von CH (LSH Lignum-30-0179), braun imprägniert im Vakuum-Druck-Verfahren; **Lieferfrist ca. 2 Wochen**

Artikelnr.	Masse	Preis/Lfm.
7611097 <b>38902</b> 7	B4,5 × H6,0 cm	71.65



## Handlaufstütze

– Stahl blau verzinkt, Ausladung verstellbar, zum Aufschauben, **fettgedruckte Artikel ab Lager**, falls nicht Lager Lieferfrist ca. 2 Wochen

Artikelnr.	Preis/Stk.
7611097 <b>38904</b> 1	36.45



## Blumenkasten

- aus Vierkanthölzer 6 x 4 oder 7 x 7 cm, vier- oder sechseckig, mit Bretterboden, mit Pflanzfolie ausgekleidet, lange Lebensdauer
- Europäische Lärche von CH/DE, braun imprägniert im Vakuum-Druck-Verfahren oder natur, Massanfertigung möglich, Lieferfrist 3 Wochen

### natur, Lattenprofil 6 x 4 cm

Artikelnr.	Masse	Preis/Stk.
7611097955024	B50 x H30 x L50 cm	331.00

### braun imprägniert, Lattenprofil 6 x 4 cm

Artikelnr.	Masse	Preis/Stk.
7611097955000	B50 x H30 x L50 cm	349.00



### natur, Lattenprofil 7 x 7 cm

Artikelnr.	Masse	Preis/Stk.
7611097955123	B50 x H35 x L50 cm	356.00
7611097955222	B60 x H35 x L60 cm	433.00
7611097955321	B60 x H42 x L60 cm	459.00
7611097955420	B60 x H42 x L90 cm	525.00
7611097955529	B90 x H42 x L90 cm	566.00
7611097955628	B60 x H42 x L120 cm	592.00
7611097955727	B120 x H42 x L120 cm	701.00
7611097955826	Ø120 x H35 cm	588.00
7611097955925	Ø120 x H42 cm	642.00
7611097956021	Ø180 x H42 cm	747.00

### braun imprägniert, Lattenprofil 7 x 7 cm

Artikelnr.	Masse	Preis/Stk.
7611097955109	B50 x H35 x L50 cm	373.00
7611097955208	B60 x H35 x L60 cm	451.00
7611097002773	B60 x H42 x L60 cm	482.00
7611097002780	B60 x H42 x L90 cm	551.00
7611097955505	B90 x H42 x L90 cm	592.00
7611097002797	B60 x H42 x L120 cm	615.00
7611097955703	B120 x H42 x L120 cm	738.00
7611097955802	Ø120 x H35 cm	618.00
7611097955901	Ø120 x H42 cm	673.00
7611097956007	Ø180 x H42 cm	789.00



- aus Vierkanthölzer 5 x 6 cm, mit Bretterboden, mit Pflanzfolie ausgekleidet, Sibirische Lärche von RU, natur, Lieferfrist 1 Woche

Artikelnr.	Masse	Preis/Stk.
7611097956229	B90 x H42 cm x L60	424.00

## Blumenkasten Calla

- Bretter 2 cm, Rahmenhölzer 4,5 x 4,5 cm, gehobelt, Kanten gefast, fertig montiert mit Stoffeinsatz
- Europäische Lärche von PL, natur, unbehandelt, Lieferfrist 1 Woche

Artikelnr.	Masse	Zertifizierung	Preis/Stk.
7611097950227	B35 x H40 x L35 cm		69.00
7611097950234	B45 x H55 x L45 cm		102.50
7611097950166	B45 x H70 x L55 cm	PEFC	137.00



## Blumenkasten Dahlia

- aus Kanthölzer 3,5 x 5,5 cm, gehobelt, Kanten gefast, fertig montiert mit Boden, inkl. Stoffeinsatz
- Europ. Lärche von PL, natur, unbehandelt, Lieferfrist 1 Woche

Artikelnr.	Masse	Zertifizierung	Preis/Stk.
7611097950180	B50 x H31 x L 90 cm	PEFC	129.10
7611097950265	B50 x H31 x L120 cm		153.00



## Blumenrankkasten

- Bausatz inkl. Rankgitter diagonal, Fichte/Kiefer von PL, grünlich druckimprägniert
- PEFC zertifiziert, **Lieferfrist 1 Woche**

Artikelnr.	Masse	Preis/Stk.
7611097 <b>951835</b>	B40×H140×L90 cm	99.00



## Multiroller 240

- aus verzinktem Stahlblech 4 mm
- mit 4 Doppel-Gummiräder, 2 Räder mit Stopper
- Tragkraft bis 240 kg, **Lieferfrist 1 Woche**



Artikelnr.	Masse	Preis/Stk.
7611097 <b>620014</b>	Ø36 cm	151.00

## Multiroller Vario

- aus verzinktem Stahlblech 4 mm
- mit 4 Doppel-Gummiräder, 2 Räder mit Stopper
- Tragkraft bis 240 kg, **Lieferfrist 1 Woche**



Artikelnr.	Masse	Preis/Stk.
7611097 <b>620021</b>	Ø36 cm	200.00

## Hochbeet

- Bausatz: Bretter 10 x 2,6 cm, Kanthölzer 7 x 7 cm, gehobelt
- Spax rostfrei, inkl. Noppenmatte und Wühlmausgitter
- Europäische Lärche von CH/DE, natur, unbehandelt oder Fichte von CH, braun imprägniert im Vakuum-Druck-Verfahren, lange Lebensdauer, Massanfertigung möglich



### Lärche natur, Lieferfrist 1 Woche

Artikelnr.	Masse	Preis/Stk.
7611097 <b>956977</b>	B107 × H60 × L123 cm	556.00
7611097 <b>956939</b>	B107 × H80 × L123 cm	640.00
7611097 <b>956984</b>	B125 × H80 × L250 cm	912.00



### Fichte braun imprägniert, Lieferfrist 1 Woche

Artikelnr.	Masse	Preis/Stk.
7611097 <b>956991</b>	B125 × H80 × L250 cm	747.00

## Abdeckrand zu Hochbeet

- Bretter 100/26 mm gehobelt, lange Lebensdauer, andere Abmessungen möglich
- Fichte CH (LSH Lignum-30-0179), Europäische Lärche CH/DE, **Lieferfrist ca. 2-3 Wochen**



Artikelnr.	Masse	Behandlung	Masse	Preis/Stk.
7611097 <b>956960</b>	Fichte	braun imprägniert	L250 × B125 cm	74.10
7611097 <b>956946</b>	Lärche	natur	L123 × B107 cm	66.90
7611097 <b>956953</b>	Lärche	natur	L250 × B125 cm	93.90

## Hochbeet für Balkone und Terrassen Lärche

- Bausatz: Bretter 12 x 2 cm, Pfosten 7 x 4 cm, für 3 Pflanzbehälter (nicht im Lieferumfang inbegriffen)
- Europäische Lärche von PL, natur, unbehandelt
- **Lieferfrist 1 Woche**

Artikelnr.	Masse	Preis/Stk.
7611097 <b>981542</b>	B37 × H80 × L100 cm	215.00



### Pflanzbehälter

Artikelnr.	Masse	Preis/Stk.
7611097 <b>981528</b>	B32 × H36 × L32 cm	13.75



## Hochbeet schmal

- Bausatz: vorgefertigte Wandelemente, mit Abdeckrand
- Europäische Lärche von PL, natur, unbehandelt, **Lieferfrist 1 Woche**

Artikelnr.	Masse	Preis/Stk.
7611097 <b>981924*</b>	B45 × H80 × L125 cm	238.00



## Hochbeet Svenja

- Bausatz mit Folie und Schraubensatz
- Bretter 16 x 80 mm, gehobelt
- Lärche von PL, natur
- **Lieferfrist 1 Woche**



Artikelnr.	Masse	Preis/Stk.
7611097 <b>981931</b>	<b>B45 x H80 x L125 cm</b>	<b>149.00</b>



## Hochbeet Sennes

- Bretter unbehandelt inkl. Folie
- Europäische Lärche von IT/AT, natur, unbehandelt
- **Lieferfrist 1 Woche**



Artikelnr.	Masse	Preis/Stk.
8005938 <b>178175*</b>	<b>B62 x H82 x L124 cm</b>	<b>347.00</b>
8005938 <b>178182*</b>	<b>B62 x H82 x L184 cm</b>	<b>399.00</b>



## Hochbeet Fanes

- Bretter unbehandelt
- inkl. Folie und verzinktem Netzdraht mit sechseckigen Maschen
- mit Abdeckrand
- Europäische Lärche von IT/AT, natur, unbehandelt
- **Lieferfrist 1 Woche**



Artikelnr.	Masse	Preis/Stk.
8005938 <b>178199*</b>	<b>B89 x H86,5 x L198 cm</b>	<b>759.00</b>



## Pergola aus Kastanienholz

- Knüppelholz (z.T. krumm), geschält, ungespitzt
- 4 Pfosten Ø 12-14 cm, 2,5 m lang
- 2 Pfetten Ø 12-14 cm, 3,0 m lang
- 9 Sparren Ø 8-10 cm, 3,0 m (für 3 x 3 m) bzw. 4,0 m (für 3 x 4 m) lang
- ohne Befestigungsmaterial und Schrauben
- Kastanie von FR
- **Lieferfrist 1 Woche (3x4 m), 5 Wochen (3x3 m)**

Artikelnr.	Masse	Preis/Stk.
7611097 <b>959619</b>	<b>B300 x L400cm</b>	<b>998.00</b>
7611097 <b>959626</b>	<b>B300 x L300cm</b>	<b>859.00</b>



Foto: Pergola mit spezieller Abmessung

## Arkadenpergola mit Bogen

- Bausatz
- 4 Pfosten 7 x 7 x 210 cm
- 2 Leimholzbögen 7 x 4 x 160 cm
- 5 Reiter 7 x 4 x 62 cm
- 2 Rankgitter 40 x 160 cm
- Durchgangsbreite 114 cm
- Kiefer von PL, grünlich druckimprägniert
- PEFC zertifiziert
- **Lieferfrist 1 Woche**

Artikelnr.	Masse	Preis/Stk.
7611097 <b>959718</b>	<b>B160 x H220 x T62 cm</b>	<b>252.00</b>



## Einzelpergola

- Bausatz, ohne Beschläge und Bodenbefestigung
- 3 Pfosten 9 x 9 x 210 cm
- 2 Sattelbalken 9 x 9 x 225 cm
- 9 Reiter 7 x 9 x 50 cm
- 4 Streben 7 x 9 x 42 cm
- Kiefer von PL, grünlich druckimprägniert, PEFC zertifiziert
- **Lieferfrist 1 Woche**

Artikelnr.	Masse	Preis/Stk.
7611097959725	B450 x H210 x T50 cm	380.00



## Komposter

- aus Streckmetall, 4-teilig
- verzinkt
- **Lieferfrist 1 Woche**

Artikelnr.	Masse	Preis/Stk.
4013514915117	B100 x H80 x L100 cm	108.00

### Durchwurfsieb zu Komposter

Artikelnr.	Masse	Preis/Stk.
4013514912703	B60 x H100 cm	42.50



## Roll-Komposter

- geschweisstes Gitter
- Maschenweite 50 x 50 mm
- Draht verzinkt
- **Lieferfrist 1 Woche**

Artikelnr.	Masse	Preis/Stk.
4013514005900	Ø80 x H95 cm	49.00

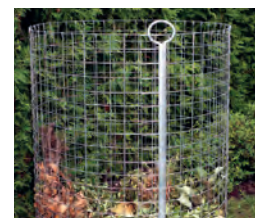

## Komposter stabil

- 4 Pfosten 9 x 9 x 100 cm mit Ausfräsung
- 32 Bretter 2 x 10 x 98 cm einzel entfernbar
- 4 Abdeckbretter 3,5 x 10 x 113 cm inkl. 8 rostfreien Schrauben
- 4 Metallbügel inkl. Ringschrauben zur Fixierung unten
- Europäische Lärche von CH/DE, natur, splintfrei oder Fichte von CH (LSH Lignum-30-0179), braun imprägniert im Vakuum-Druck-Verfahren
- Massanfertigung möglich
- **Lieferfrist 2 Wochen**



### Lärche natur

Artikelnr.	Masse	Preis/Stk.
7611097980101	B113 x H100 x L113 cm	880.00

### Fichte, braun imprägniert

Artikelnr.	Masse	Preis/Stk.
7611097980118	B113 x H100 x L113 cm	777.00



## Erweiterung zu Komposter stabil

- 2 Pfosten 9 x 9 x 100 cm mit zweiseitiger Ausfräsung und Nut für Tannenbretter
- 16 Bretter 2 x 10 x 98 cm
- 9 Trennbretter 2 x 10 x 98 cm
- 2 Abdeckbretter 3,5 x 10 cm inkl. 4 rostfreien Schrauben
- 4 Metallbügel inkl. Ringschrauben zur Fixierung
- Europäische Lärche von CH/DE, natur, splintfrei oder Fichte von CH (LSH Lignum-30-0179), braun imprägniert im Vakuum-Druck-Verfahren
- Massanfertigung möglich
- **Lieferfrist 2 Wochen**



### Lärche natur

Artikelnr.	Masse	Preis/Stk.
7611097980125	B113 x H100 x L105 cm	619.00

### Fichte, braun imprägniert

Artikelnr.	Masse	Preis/Stk.
7611097980132	B113 x H100 x L105 cm	539.00



## Sitzbank

- elegante, geschwungene Sitzbank, fertig montiert oder unmontiert
- Konstruktion Stahl feuerverzinkt, Holzlatten gehobelt
- andere Holzarten und Abmessungen auf Anfrage
- **Lieferfrist: unmontiert 1 Woche, montiert 2 Wochen**

### Fichte von CH, grünlich druckimprägniert

Artikelnr.	Masse	Variante	Preis/Stk.
7611097959015	B150 cm	montiert	829.00
7611097959022	B180 cm	montiert	859.00
7611097002278	<b>B150 cm</b>	<b>unmontiert</b>	<b>629.00</b>
7611097002285	<b>B180 cm</b>	<b>unmontiert</b>	<b>659.00</b>

### Europäische Lärche natur von CH/DE/IT/AT

Artikelnr.	Masse	Variante	Preis/Stk.
7611097959039	B150 cm	montiert	927.00
7611097959046	B180 cm	montiert	977.00
7611097002292	<b>B150 cm</b>	<b>unmontiert</b>	<b>727.00</b>
7611097002308	<b>B180 cm</b>	<b>unmontiert</b>	<b>777.00</b>



## Hollywoodschaukel

- Bausatz
- sehr stabile Konstruktion
- Standhölzer 7,0 x 7,0 x 209,5 cm
- Kettenaufhängung mit Karabinerhaken
- Fichte von EE, grünlich druckimprägniert
- **Lieferfrist 1 Woche**

Artikelnr.	Masse	Preis/Stk.
7611097959589	<b>B194 x H198 x T161 cm</b>	<b>465.00</b>



## Gartenmöbel aus Halbrundhölzern

- Lehne 18 x 200 cm
- Fichte von CH, grünlich oder braun imprägniert im Vakuum-Druck-Verfahren
- **Lieferfrist 3-4 Wochen**

### Holzbank ohne Lehne, grünlich imprägniert

Artikelnr.	Masse	Preis/Stk.
7611097959206	B35 x H42 x L200 cm	663.00

### Holzbank mit Lehne, grünlich imprägniert

Artikelnr.	Masse	Preis/Stk.
7611097959107	B35 x H85 x L200 cm	867.00

### Tisch, grünlich imprägniert

Artikelnr.	Masse	Preis/Stk.
7611097959411	B75 x H75 x L200 cm	1'162.00

### Holzbank ohne Lehne, braun imprägniert

Artikelnr.	Masse	Preis/Stk.
7611097959008	B35 x H42 x L200 cm	663.00

### Holzbank mit Lehne, braun imprägniert

Artikelnr.	Masse	Preis/Stk.
7611097959602	B35 x H85 x L200 cm	867.00

### Tisch, braun imprägniert

Artikelnr.	Masse	Preis/Stk.
7611097959404	B75 x H75 x L200 cm	1'162.00



## Sitzgarnitur

- formschöne, massive Holzgarnitur, mit Edelstahlschrauben verschraubt
- zerlegt geliefert, Sitzfläche zweiteilig, Tischplatte 4,5 cm stark
- Kiefer/ Fichte von PL, grünlich imprägniert
- robuste Ausführung
- **Lieferfrist 1 Woche**

### Stuhl

Artikelnr.	Masse	Preis/Stk.
7611097 <b>959114</b>	<b>B55 × H88 × T40 cm</b>	<b>142.95</b>

### Bank, PEFC zertifiziert

Artikelnr.	Masse	Preis/Stk.
7611097 <b>959213</b>	<b>B170 × H88 × T40 cm</b>	<b>249.00</b>

### Tisch

Artikelnr.	Masse	Preis/Stk.
7611097 <b>959329</b>	<b>B140 × H80 × T78 cm</b>	<b>289.00</b>



## Picknicktisch

- Bausatz, massive Ausführung
- Tisch- und Sitzfläche 3,5 cm stark
- Kiefer/ Fichte von PL, grünlich druckimprägniert
- **Lieferfrist 1 Woche**

Artikelnr.	Masse	Preis/Stk.
7611097 <b>959534</b>	<b>B180 × H70 × T160 cm</b>	<b>284.00</b>



## Picknicktisch Lärche

- massive Ausführung, zerlegt geliefert
- Bretter 38mm
- Lärche von PL, natur
- **PEFC zertifiziert**
- **Lieferfrist 1 Woche**

Artikelnr.	Masse	Preis/Stk.
7611097 <b>959527</b>	<b>B178 × H70 cm × T150</b>	<b>386.00</b>



## Picknicktisch massiv Lärche

- Tischplatte und Sitzbretter 3,5 cm stark
- zerlegt geliefert
- Europäische Lärche von IT/AT, natur
- hochwertige und edle Ausführung

### Lieferfrist 1 Woche

Artikelnr.	Masse	Preis/Stk.
8005938 <b>709935</b>	<b>B178 × H44/74 × T153 cm</b>	<b>995.00</b>



# Spielgeräte und Zubehör

## Sandkasten Felix & Elsa

- geliefert als Bund zur Selbstmontage, mit umlaufender Sitzfläche
- gehobelt und gefast, ohne Bodenbretter, ohne Deckel, **Lieferfrist 1 Woche**

### Kiefer von PL, grünlich druckimprägniert

Artikelnr.	Masse	Zertifizierung	Preis/Stk.
7611097940297*	B120 x H25 x L120 cm		65.00
7611097940310	B150 x H25 x L150 cm		79.00
7611097942192*	B160 x H32 x L160 cm	PEFC	131.00
7611097940327*	B180 x H30 x L180 cm		195.00

### Europäische Lärche natur, PEFC zertifiziert

Artikelnr.	Masse	Preis/Stk.
7611097000977	B150 x H25 x L150 cm	137.00

**NEW!**



## Sandkasten Lana

- Bausatz mit 2 Sitzbrettern, Kanthölzer 70 x 70 mm, gehobelt, Bretter 26 mm, gehobelt
- Europäische Lärche von CH/DE, natur, unbehandelt, Massanfertigung möglich; **Lieferfrist 1 Woche**

Artikelnr.	Masse	Preis/Stk.
7611097940723	B150 x H32 x L150 cm	369.00
7611097940709	B150 x H32 x L200 cm	401.00
7611097940716	B200 x H32 x L200 cm	433.00



## Sandkasten 6-eckig

- Bausatz
- Europ. Lärche von PL, natur
- **Lieferfrist 1 Woche**

Artikelnr.	Masse	Preis/Stk.
7611097940754	Ø155/174 x H30 cm	149.00



## Sandkasten Selma

- Bausatz mit 6 Sitzbrettern
- Bretter 30 mm stark
- geriffelt und gefast
- Europäische Lärche von PL, natur, unbehandelt
- **Lieferfrist 1 Woche**



Artikelnr.	Masse	Preis/Stk.
7611097940693	Ø230 x H30 cm	219.00

## Abdeckplane sechseckig

- aus PE-Gewebefolie, Farbe blau
- mit elastischer Kordel
- **Lieferfrist 1 Woche**



Artikelnr.	Masse	Preis/Stk.
7611097940730	Ø230 cm	59.00

## Sandkastenabdeckung

- aus grünem Polyäthylen
- an zwei Enden ein Rundholz Ø 4.5 cm aus Fichte von CH
- **Lieferfrist 1 Woche**



Artikelnr.	Masse	Preis/Stk.
7611097940082	B150 x L175 cm	100.00
7611097940068	B150 x L225 cm	128.50
7611097940099	B200 x L225 cm	145.75
7611097940075	Sondermass Preis/m <sup>2</sup>	57.70

- **Netz ohne Rundholz, Lieferfrist 1 Woche**

Artikelnr.	Masse	Preis/Stk.
7611097939901	B150 x L175 cm	79.95
7611097939918	B150 x L225 cm	107.00
7611097939925	B200 x L225 cm	123.00

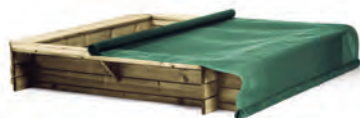

## Abdeckplane

- aus PE-Gewebefolie, mit Ösen zur Befestigung
- Farbe blau; in der Mitte mit einem Loch
- **Lieferfrist 1 Woche**

Artikelnr.	Masse	Preis/Stk.
7611097000984	B120 x L120 cm	29.00
7611097000991	B150 x L150 cm	43.00
7611097001004	B180 x L180 cm	48.00



# Spielgeräte und Zubehör

## Schaukelgestelle

- Tannenrundhölzer ø 12 cm zylindrisch gefräst
- fertig bearbeitet für bauseitige Montage, inkl. 4 Schlüsselschrauben 12 x 180 mm, 2 Schlossschrauben 16 x 260 mm verzinkt und Unterlagsscheiben
- ohne Sitzli, ohne Schaukelabhängungen
- grünlich imprägniert möglich, privater und öffentlicher Bereich
- Rundhölzer können Trockenrisse aufweisen
- Fichte von CH/DE/EE, braun imprägniert im Vakuum-Druck-Verfahren
- **Lieferfrist ca. 3 Wochen**



Artikelnr.	Masse	Bemerkung	Preis/Stk.
7611097800041	B230 x L250 x H250 cm	Schaukelgestell 1-sitzig	580.00
7611097800058	B230 x L350 x H250 cm	Schaukelgestell 2-sitzig	639.00

## Schaukelgestelle massiv privat

- Tannenrundhölzer ø 12 cm, zylindrisch gefräst
- 1 Jochbalken und 4 Pfosten L350 cm (L290 cm bei Verwendung von Pfostenfuss)
- fertig bearbeitet für bauseitige Montage, ohne Bodenverankerung
- zwei Gummisitzli, 4 Schaukelschellen mit Schrauben
- grünlich imprägniert möglich, privater Bereich
- Rundhölzer können Trockenrisse aufweisen
- Fichte von CH/DE/EE, braun imprägniert im Vakuum-Druck-Verfahren
- **Lieferfrist ca. 3 Wochen**



Artikelnr.	Masse	Ausführung	Preis/Stk.
7611097800102	B230 x L350 x H250 cm	zweisitzig	812.00
7611097800119	B230 x L450 x H250 cm	zweisitzig mit seittl. Klettertaue, 5 Schaukelschellen mit Schrauben	978.00
7611097800126	B230 x L434 x H250 cm	zweisitzig mit seittl. Podest H150 cm für Rutschbahn, inkl. Rutschbahn, 6 Pfosten	1'858.00

## Schaukelgestelle massiv öffentlich

- Tannenrundhölzer ø 12 cm, zylindrisch gefräst
- fertig bearbeitet für bauseitige Montage
- 1 Jochbalken und 4 Pfosten L350 cm (L290 cm bei Verwendung von Pfostenfuss)
- Gummischaukelsitze mit Kettenaufhängung, 4 Schaukelschellen mit Schrauben
- sehr robuste Schaukelabhängung verzinkt, öffentlicher Bereich
- Rundhölzer können Trockenrisse aufweisen
- grünlich imprägniert möglich, Fichte von CH/DE/EE, braun imprägniert im Vakuum-Druck-Verfahren
- **Lieferfrist ca. 3 Wochen**



Artikelnr.	Masse	Ausführung	Preis/Stk.
7611097800133	B230 x L350 x H250 cm	zweisitzig	949.00
7611097800140	B230 x L450 x H250 cm	zweisitzig mit seittl. Klettertaue, 5 Schaukelschellen mit Schrauben	1'153.00
7611097800157	B230 x L534 x H250 cm	zweisitzig mit seittl. Podest H150 cm für Rutschbahn, ohne Rutschbahn, 6 Pfosten	1'717.00

## Schaukelgestell mit Nestschaukel

- Tannenrundhölzer ø 14 cm, zylindrisch gefräst, Schaukelbalken ø 16 cm
- Nestschaukel ø 120 cm, robuste Ausführung
- fertig bearbeitet für bauseitige Montage
- Kardangelenke aus Edelstahl, inkl. Bodenanker zum Einbetonieren
- privater und öffentlicher Bereich
- Rundhölzer können Trockenrisse aufweisen
- grünlich imprägniert möglich, Fichte von CH/DE/EE, braun imprägniert im Vakuum-Druck-Verfahren
- **Lieferfrist ca. 3 Wochen**



Artikelnr.	Masse	Preis/Stk.
7611097800164	B205 x L400 x H230 cm	2'904.00

# Spielgeräte und Zubehör

## Spielsystem Mats

- Grundbausatz: Bausatz inkl. Schrauben
- Anbauschaukel: Bausatz inkl. Schrauben und 2 Schaukelsitzen
- Kletterwand: Bausatz inkl. Schrauben und Klettersteinen
- Brücke: Bausatz inkl. Schrauben
- Podesthöhe 120 cm
- ohne Rutschbahn
- Fichte von EE, braun imprägniert
- **Lieferfrist 1 Woche**

Artikelnr.	Masse		Preis/Stk.
7611097 <b>94159</b> 1	<b>B120 × H314 × T120 cm</b>	<b>Grundbausatz</b>	<b>758.00</b>
7611097 <b>94160</b> 7	<b>B241 × H215 × T208 cm</b>	<b>Anbauschaukel</b>	<b>253.00</b>
7611097 <b>94161</b> 4	<b>B102 × H138 × T 11 cm</b>	<b>Kletterwand</b>	<b>188.00</b>
7611097 <b>94163</b> 8	<b>B235 × H 89 × T116 cm</b>	<b>Brücke</b>	<b>315.00</b>
7611097 <b>94901</b> 6	<b>B 45 × L 255 cm</b>	<b>Rutschbahn blau</b>	<b>139.00</b>



Brücke zur Verbindung zweier Spieltürme

## Spielanlage Jan

- Montageset; sehr stabile Konstruktion
- Rutschpodest und Leiter Höhe 150 cm
- inkl. 2 Kunststoffschaukelbretter und 1 Strickleiter, ohne Rutschbahn
- Schaukelbalken Ø 10 cm, Pfosten Ø 10,0 cm (Seiten abgesägt)
- CE-geprüft, geeignet für den privat-häuslichen Bereich
- Rundhölzer können Trockenrisse aufweisen
- Kiefer von PL, grünlich imprägniert
- **Lieferfrist 1 Woche**

Artikelnr.	Masse	Preis/Stk.
7611097 <b>94127</b> 0	<b>B450 × H200 × T225 cm</b>	<b>485.00</b>
7611097 <b>94900</b> 9	<b>B 45 × H290 cm</b>	<b>159.00</b>



## Schaukel Mathias

- kompletter Bausatz
- inkl. Kunststoffschaukelbretter und Schaukelschellen
- Schaukelbalken Ø 10 cm, Pfosten Ø 8 cm
- geeignet für den privat-häuslichen Bereich
- Rundhölzer können Trockenrisse aufweisen
- Kiefer von PL, grünlich imprägniert
- **Lieferfrist 1 Woche**

### Einzelschaukel, TÜV-geprüft, PEFC zertifiziert

Artikelnr.	Masse	Preis/Stk.
7611097 <b>94105</b> 8	<b>B240 × H220 × T190 cm</b>	<b>236.00</b>

### Doppelschaukel, CE-geprüft

Artikelnr.	Masse	Preis/Stk.
7611097 <b>94130</b> 0	<b>B310 × H230 × T194 cm</b>	<b>235.00</b>



# Spielgeräte und Zubehör

## Doppelschaukel Ben

- Komplettbausatz inkl. Beschlägen, Schrauben und 2 Schaukelsitzen
- aus Vierkantpfosten 9 x 9 cm
- Lärche von PL, natur
- PEFC zertifiziert
- **Lieferfrist 1 Woche**



Artikelnr.	Masse		Preis/Stk.
7611097 <b>941324*</b>	<b>B300 x H220 x T190 cm</b>		<b>457.00</b>



## Schaukel Leo

- Kompletter Bausatz inkl. Beschläge
- Vierkantpfosten 9x9 cm, Schaukelbalken 9x9 cm
- Seitliche Leiter mit Podest H 141 cm, 5 Schaukelhaken, 2 Kunststoffschaukelbretter, 1 Strickleiter, ohne Bodenverankerung
- Kiefer von PL, grünlich imprägniert
- ohne Rutschbahn
- **Lieferfrist 1 Woche**



Artikelnr.	Masse	Preis/Stk.
7611097 <b>001493</b>	<b>B430 x H220 x T190 cm</b>	<b>549.00</b>

## Wippe mit Rundholzbalken massiv

- fertig bearbeitet für bauseitige Montage
- Rundholz Ø 18 cm, zylindrisch gefräst
- 2 Griffe CNS, Stahlstütze verzinkt mit Drehgelenk, 2 Stossdämpfer und Schrauben
- geeignet für den privaten und öffentlichen Bereich
- Fichte von CH/DE/EE, braun imprägniert im Vakuum-Druck-Verfahren
- **Lieferfrist 2 Wochen**



Artikelnr.	Masse	Preis/Stk.
7611097 <b>800096</b>	<b>B20 x H100 x L400 cm</b>	<b>1'010.00</b>

## Zubehör für Wippe



### Metall-Handgriff aus rostfreiem Stahlrohr

Artikelnr.	Masse	Preis/Stk.
7611097 <b>940051</b>	<b>B19 x L10 x H18 cm</b>	<b>55.00</b>



### Stossdämpfer aus Gummi

Artikelnr.	Masse	Preis/Stk.
7611097 <b>940150</b>	<b>B15 x L8 x H15 cm</b>	<b>90.00</b>



### Scharnier mit Standfuss

Artikelnr.	Masse	Preis/Stk.
7611097 <b>940259</b>	<b>B43 x L108 x H17 cm</b>	<b>475.00</b>

# Spielgeräte und Zubehör

## Wellenrutsche

- Kunststoff blau
- TÜV-geprüft
- geeignet für den privat-häuslichen Bereich
- **Lieferfrist 1 Woche**



Artikelnr.	Masse	Preis/Stk.
7611097 <b>94900</b> 9	B45 x L290 cm für Podest H150 cm	159.00
7611097 <b>94901</b> 6	B45 x L255 cm für Podest H120 cm	139.00

## Leiter zu Wellenrutsche

- Metallgestell
- pulverbeschichtet blau-grün
- **Lieferfrist 1 Woche**



Artikelnr.	Masse	Preis/Stk.
7611097 <b>94942</b> 9	L306x B150x H196 cm	215.00

## Rutschbahnen

- hochwertiger Polyester, glasfaserversärkt, schlagfest
- mit hohem Einstieg
- geeignet für den privaten und öffentlichen Bereich
- **Lieferfrist 2 Wochen**



Artikelnr.	Masse	Preis/Stk.
7611097 <b>94902</b> 3	B48 x L460 cm für Podest H200 cm	2'199.00
7611097 <b>94903</b> 0	B48 x L380 cm für Podest H160 cm	1'829.00
7611097 <b>94904</b> 7	B48 x L480 cm für Podest H220 cm	2'299.00



## Schaukelschelle mit Erdnagel

- gelb-/blauverzinkt
- zur Verankerung der Spielgeräte im Boden
- Erdnagel 40 cm lang
- **Lieferfrist 1 Woche**



Artikelnr.	Masse	Preis/Stk.
7611097 <b>94913</b> 9	Ø 8,0 cm	27.00
7611097 <b>94914</b> 6	Ø10,0 cm	29.50

## Pfostenfuss

- 1 Paar wie abgebildet (2 Halbschalen für 1 Pfosten)
- für Rundhölzer Ø 12 und 14 cm
- Materialstärke 6 mm; verzinkt
- **Lieferfrist 1 Woche**



Artikelnr.	Masse	Preis/Stk.
7611097 <b>16005</b> 3	L96 cm	110.00

## Spezialanker L-Form

- zum Einschlagen oder Einbetonieren der Spielgeräte
- Materialstärke 4 mm
- verzinkt
- **Lieferfrist 1 Woche**



Artikelnr.	Masse	Preis/Stk.
7611097 <b>98715</b> 5	B9,0 x L75 x T5,0 cm	46.00

## Schaukelhaken Premium

- Nylon
- Gewindestange M12 x 160 mm
- feuerverzinkt
- geeignet für den privaten und öffentlichen Bereich
- **Lieferfrist 1 Woche**



Artikelnr.	Preis/Stk.
7611097 <b>80909</b> 9	29.95

## Schaukelgelenk Duo

- Stahl verzinkt mit Nylonlager
- geeignet für Rundholz Ø 9-12 cm oder Kantholz 9 x 9 cm
- geeignet für den privaten Bereich
- **Lieferfrist 1 Woche**



Artikelnr.	Preis/Stk.
7611097 <b>94945</b> 0	42.65

## Kardangelenk

- Edelstahl mit Nylonlager
- geeignet für Rundholz oder Kantholz
- Gewindestange M16 x 220 mm
- inkl. Sicherungskette und Schraube M12
- geeignet für den privaten und öffentlichen Bereich
- **Lieferfrist 1 Woche**



Artikelnr.	Preis/Stk.
7611097 <b>80910</b> 5	191.00

## Schaukelaufhängung

- inkl. Karabinerhaken
- geeignet für diverse Spielgeräte
- geeignet für den privaten Bereich
- **Lieferfrist 1 Woche**



Artikelnr.	Masse	Preis/Stk.
7611097 <b>94910</b> 8	Ø10 cm	11.55
7611097 <b>94920</b> 7	Ø12 cm	17.50

# Spielgeräte und Zubehör

## Schaukelbalken Metall

- geeignet für Kantholz 9,0-12,5 cm
- für zwei Schaukelsitze, inkl. montierten Schaukelhaken
- TÜV-geprüft
- geeignet für den privaten und öffentlichen Bereich
- **Lieferfrist 1 Woche**



Artikelnr.	Masse	Preis/Stk.
7611097940990*	B300 x H37 x T45 cm	1'259.00

## Bodenanker

- 1 Paar
- feuerverzinkt
- zum Einbetonieren
- Löcher Ø 14 mm
- **Lieferfrist 1 Woche**



Artikelnr.	Masse	Preis/Stk.
7611097941997	B8,0 x H78 x T8,0 cm	61.70

## Fallschutzplatten

- mit Drainageverbindung, Gummi eingefärbt, Farbe rotbraun
- **Lieferfrist 1 Woche**



Artikelnr.	Masse	Fallhöhe	Preis/Stk.
7611097949511	B50 x L50 x H2,5 cm	100 cm	34.80
7611097949504	B50 x L50 x H4,5 cm	130 cm	48.10

## Schaukelseil-Verlängerung

- Verlängerung 60-95 cm, 1 Seil
- **Lieferfrist 1 Woche**



Artikelnr.	Masse	Preis/Stk.
7611097949467		11.90

## Kunststoff-Schaukelbrett

- aus geblasenem Kunststoff
- Kunststoffseile Ø 10 mm, verstellbar
- TÜV-geprüft
- geeignet für den privat-häuslichen Bereich
- **Lieferfrist 1 Woche**



Artikelnr.	Preis/Stk.
7611097949153	25.45



## Holz-Schaukelsitz

- Kunststoffseile Ø 10 mm, verstellbar
- TÜV-geprüft
- geeignet für den privat-häuslichen Bereich
- Kiefer von CN, grünlich imprägniert
- **Lieferfrist 1 Woche**



Artikelnr.	Preis/Stk.
7611097949160	24.50



## Gummi-Schaukelsitz

- PP-Seile Ø 10 mm, verstellbar
- EPDM mit Metallplatte verstärkt
- geeignet für den privat-häuslichen Bereich
- **Lieferfrist 1 Woche**



Artikelnr.	Preis/Stk.
7611097949054	61.90

## Gummi-Schaukelsitz

- schwarz
- mit verzinkter Kettenaufhängung
- geeignet für den privaten und öffentlichen Bereich
- **Lieferfrist 1 Woche**



Artikelnr.	Preis/Stk.
7611097809082	97.00

## Kleinkinder-Sicherheits-Schaukelsitz

- aus Kunststoff
- Kunststoffseile Ø 10 mm, verstellbar
- zweiteiliger Sicherheitsbügel und Sicherheitsgürtel
- geeignet für den privat-häuslichen Bereich
- **Lieferfrist 1 Woche**



Artikelnr.	Preis/Stk.
7611097949351	59.00

## Baby-Schaukelsitz Jan

- aus Kunststoff
- Kunststoffseile Ø 10 mm, verstellbar
- geeignet für den privat-häuslichen Bereich
- **Lieferfrist 1 Woche**



Artikelnr.	Preis/Stk.
7611097949269	36.70



# Spielgeräte und Zubehör

## Trapez

- Rundholz Ø 35 mm, 580 mm lang
- Kunststoffseil Ø 10 mm, verstellbar
- geeignet für den privat-häuslichen Bereich
- **Lieferfrist 1 Woche**

Artikelnr.	Preis/Stk.
7611097 <b>94997</b> 9	<b>20.40</b>



## Reckstange

- 90 cm lang
- rot farbeschichtet
- **Lieferfrist 1 Woche**

Artikelnr.	Preis/Stk.
7611097 <b>94923</b> 8	<b>32.40</b>



## Strickleiter

- 5 Holzspalten Ø 22 mm, 300 mm lang
- Kunststoffseile Ø 10 mm
- ca. 175 cm lang
- geeignet für den privat-häuslichen Bereich
- **Lieferfrist 1 Woche**

Artikelnr.	Preis/Stk.
7611097 <b>94921</b> 4	<b>27.00</b>



## Ankerschaukel

- Kunststoffanker rot
- Kunststoffseil Ø 12 mm, verstellbar
- geeignet für den privat-häuslichen Bereich
- **Lieferfrist 1 Woche**

Artikelnr.	Preis/Stk.
7611097 <b>94996</b> 2	<b>49.55</b>



## Kletterseil

- Kunststoffseil 25 mm
- ca. 200 cm lang
- 3 Knoten
- geeignet für den privat-häuslichen Bereich
- **Lieferfrist 1 Woche**

Artikelnr.	Preis/Stk.
7611097 <b>94995</b> 5	<b>35.70</b>



## Kletterseil

- Kunststoffseil 28 mm
- ca. 200 cm lang
- 3 Knoten, grün
- geeignet für den privaten und öffentlichen Bereich
- **Lieferfrist 1 Woche**

Artikelnr.	Preis/Stk.
7611097 <b>80904</b> 4	<b>89.00</b>



## Tellerschaukel

- Farbe grün, Ø 28 cm
- Kunststoffseil Ø 12 mm, Balkenhöhe 185-250 cm
- aus geblasenem Kunststoff
- geeignet für den privat-häuslichen Bereich
- **Lieferfrist 1 Woche**

Artikelnr.	Preis/Stk.
7611097 <b>94937</b> 5	<b>33.00</b>



## Nestschaukel Birdy 1

- Ø 98 cm, PE-Gewebe (Blache)
- wasserabweisend, faltbar, Randeinfassung 60 mm
- Schaukelbalkenhöhe 190-270 cm
- Seillänge stufenlos verstellbar
- ohne Schaukelhaken Premium
- geeignet für den privat-häuslichen Bereich
- **Lieferfrist 1 Woche**

Artikelnr.	Preis/Stk.
7611097 <b>94943</b> 5	<b>119.00</b>



## Nestschaukel Birdy 2

- Ø 110 cm, PE-Gewebe
- Seilverbindungen PP 10 mm, Randeinfassung soft 75 mm
- Schaukelbalkenhöhe 190-270 cm
- Seillänge stufenlos verstellbar
- ohne Schaukelgelenk Duo
- geeignet für den privat-häuslichen Bereich
- **Lieferfrist 1 Woche**

Artikelnr.	Preis/Stk.
7611097 <b>94944</b> 3	<b>198.00</b>



## Nestschaukel Birdy 3

- Ø 120 cm, Netz und Aufhängung mit verstärkten Seilen Ø 16 mm
- max. Balkenhöhe 250 cm
- Aufhängung mit verstellbarer Kette Ø 7 mm x L 50 cm
- ohne Kardangelen
- geeignet für den privaten und öffentl. Bereich
- **Lieferfrist 1 Woche**

Artikelnr.	Preis/Stk.
7611097 <b>80911</b> 2	<b>1'353.00</b>



# Spielgeräte und Zubehör

## Piratenflagge

- Set bestehend aus:
- 1 Seil, 2 Befestigungen
- 1 Fahne 55 x 45 cm, 4 Holzschrauben
- **Lieferfrist 1 Woche**



Artikelnr.	Preis/Stk.
7611097 <b>94940</b> 5	<b>29.00</b>

## Klettersteine

- 5 Steine in verschiedener Form, Farbe gemischt
- Grösse Ø 10-12 cm
- Kunststoff verstärkt mit Metallring
- inkl. Schrauben für 2-fache Verschraubung für Bretter 20 mm
- geeignet für den privat-häuslichen Bereich
- **Lieferfrist 1 Woche**



Artikelnr.	Preis/Stk.
7611097 <b>94939</b> 9	<b>42.00</b>

## Kinder-Picknicktisch Emma

- stabile Kindersitzgruppe als Bausatz bestehend aus einer stabilen Rahmenkonstruktion, 2 Sitzbretter, Tischplatte B100 x T45 cm, Sitzhöhe 27 cm, Brettstärke 25 mm, naturbelassen ohne Imprägnierung
- Fichte von PL
- **Lieferfrist 1 Woche**



Artikelnr.	Masse	Preis/Stk.
7611097 <b>95947</b> 3*	<b>B100 x H050 x T100 cm</b>	<b>110.00</b>

## Kinderspielhaus Juna

- Komplettbausatz
- stabile Ausführung
- naturbelassene Nut- und Federholzbretter
- inkl. Tafel mit Wanduhr und Montagmaterial
- rote Rahmenhölzer und Dachgiebel
- Dachplane aus textilem Polyestergewebe (PES), Oeko-Tex zertifiziert
- Fichte von PL, natur
- **Lieferfrist 1 Woche**

Artikelnr.	Masse	Preis/Stk.
7611097 <b>94045</b> 7*	<b>B135 x H150 x T123 cm</b>	<b>310.00</b>



## Kinderspielhaus Paul

- Wand- und Dachelemente aus Nut- und Federbretter 10 mm
- geeignet für den privat-häuslichen Bereich
- Kiefer von PL, grünlich druckimprägniert
- **Lieferfrist 1 Woche**

Artikelnr.	Masse	Preis/Stk.
7611097 <b>94046</b> 4*	<b>B135 x H150 x T123 cm</b>	<b>358.00</b>



# Spielgeräte und Zubehör

## Kinderspielhaus Willi

- vorgefertigte Wandelemente
- Türe 51 x 115 cm, Fenster 38 x 44 cm, Vorbau 70 cm
- Bohlen 16 mm
- ohne Dachpappe (1 Rolle)
- geeignet für den privat-häuslichen Bereich
- Fichte von EE, natur, unbehandelt
- **Lieferfrist 1 Woche**



Artikelnr.	Masse	Preis/Stk.
7611097 <b>940433</b>	<b>B184 x H169 x L216 cm</b>	<b>927.00</b>

## Kinderspielhaus Miriam

- zweistöckig, vorgefertigte Elemente
- Türe 51 x 115 cm, Fenster 35 x 35 cm
- Bohlen 16 mm
- ohne Dachpappe (1 Rolle)
- geeignet für den privat-häuslichen Bereich
- Fichte von EE, natur, unbehandelt
- **Lieferfrist ca. 5 Wochen**

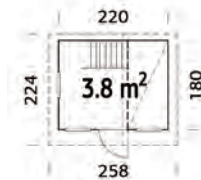

Artikelnr.	Masse	Preis/Stk.
7611097 <b>940440</b>	<b>B258 x H2280 x T224 cm</b>	<b>1'539.00</b>

## Stelzenhaus Kevin

- vorgefertigte Wandelemente
- Podesthöhe 70 cm
- Bohlen 16 mm
- ohne Dachpappe (1 Rolle)
- geeignet für den privat-häuslichen Bereich
- Fichte von EE, natur, unbehandelt
- **Lieferfrist 1 Woche**

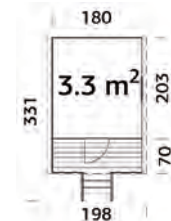

Artikelnr.	Masse	Preis/Stk.
7611097 <b>940532</b>	<b>B331 x H225 x L198 cm</b>	<b>1'537.00</b>

## Stelzenhaus Nadine

- vorgefertigte Wandelemente
- Türe 51 x 115 cm, Fenster 38 x 44 cm, Vorbau 70 cm
- Bohlen 16 mm
- ohne Dachpappe (1 Rolle)
- geeignet für den privat-häuslichen Bereich
- Fichte von EE, natur, unbehandelt
- **Lieferfrist 1 Woche**

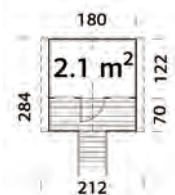

Artikelnr.	Masse	Preis/Stk.
7611097 <b>940525</b>	<b>B284 x H287 x L212 cm</b>	<b>1'208.00</b>

## Schaukel zum Anbauen zu Stelzenhaus Nadine

- Schaukelbalken 9 x 9 cm Leimholz
- Eckpfosten 7 x 7 cm
- Sicherheitsbereich 445 x 700 cm
- Fichte von EE, natur, unbehandelt
- **Lieferfrist 1 Woche**

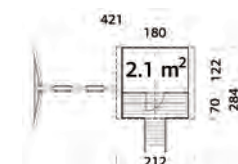

Artikelnr.	Masse	Preis/Stk.
7611097 <b>940624</b>	<b>B208 x H215 x L241 cm</b>	<b>255.00</b>

## Pavillon Luna 1 & 2

- Nordische Fichte EE
- Pfosten 12 x 12 cm, Rahmenstärke 12 x 12 x 300 cm
- Dachbretter 19 mm
- Holz-Wandelemente, Bretter einzeln
- Heimlieferung CHF 140.00
- **Lieferfrist ca. 5 Wochen**

**NEW!**



- Luna 1: Dachneigung 3.0 °, Dachfläche 11.6 m<sup>2</sup>,
- ohne Dachpappe
- Wandabmessungen 300 x 300 cm



Artikelnr.	Masse	Farbe	Preis/Stk.
7611097002483	B340 x H245 x L340 cm	unbehandelt	3'115.00
7611097002537	B340 x H245 x L340 cm	hellbraun tauchgrundiert	3'691.00
7611097002506	B340 x H245 x L340 cm	grau tauchgrundiert	3'691.00
7611097002490	B340 x H245 x L340 cm	transparent tauchgrundiert,	3'691.00

- Luna 2: Dachneigung 3.0 °, Dachfläche 21.4 m<sup>2</sup>,
- ohne Dachpappe
- Wandabmessungen 580 x 300 cm

Artikelnr.	Masse	Farbe	Preis/Stk.
7611097002544	B340 x H245 x L628 cm	unbehandelt	5'235.00
7611097002575	B340 x H245 x L628 cm	hellbraun tauchgrundiert	6'125.00
7611097002568	B340 x H245 x L628 cm	grau tauchgrundiert	6'125.00
7611097002551	B340 x H245 x L628 cm	transparent tauchgrundiert,	6'125.00

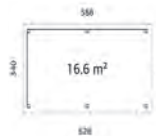
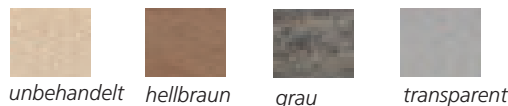

## Blockbohlenhaus Amelie

- nordische Fichte von EE, unbehandelt
- Bohlen 44 mm
- Dachbretter 19mm
- Aluminium-Türen und – Fenster
- Doppeltüre 147x191 cm, Fenster 56 x 164 cm
- gehärtetes Isolierglas
- inkl. Fussboden, ohne Dachpappe
- Heimlieferung CHF 140.00
- **Lieferfrist ca. 5 Wochen**

**NEW!**

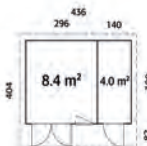

Artikelnr.	Masse	Preis/Stk.
7611097001813	B436xL300xH264cm 12,4m <sup>2</sup>	8'389.00
7611097001790	B296xL300xH264cm 8,4m <sup>2</sup>	6'155.00



## Blockbohlenhaus Jana

- Fichte von EE
- Bohlen 28 mm
- Dachbretter 16 mm
- inkl. abschliessbarer Schiebetüre
- massive, nordische Fichte, unbehandelt
- ohne Boden (separat bestellbar)
- ohne Dachpappe (3 Rollen)
- Heimlieferung CHF 140.00
- **Lieferfrist ca. 5 Wochen**



Artikelnr.	Masse	Preis/Stk.
7611097965191	B429xH237xL351 cm	5'227.00

Artikelnr.	Preis/Stk.
7611097002315 Fussboden	659.00

**NEW!**

## Gewächshaus Lisa

- Fichte von EE
- Gewächshaus: bei Starkregen nicht zu 100% dicht,
- trocknet von innen heraus
- Pfosten 44 x 95 mm
- gehärtetes Glas 4 mm, Fenster mit automatischem Fensteröffner
- (5,4 m<sup>2</sup> inkl. 1 Fenster, 8,2 m<sup>2</sup> inkl. 2 Fenster, 13.8m<sup>2</sup> inkl. 4 Fenster)
- Lisa 5.4m<sup>2</sup>; Lisa 8.2m<sup>2</sup>; Dachneigung 45°, Dachfläche 8,4 m<sup>2</sup>, bzw. 12,5 m<sup>2</sup>
- Lisa 13.8m<sup>2</sup>; Dachneigung 39°, Dachfläche 19.1m<sup>2</sup>
- **grau kesseldruckimprägniert, bzw. dunkelgrau lackiert ähnlich RAL 7012**
- Heimlieferung CHF 140.00
- **Lieferfrist ca. 5 Wochen**

Artikelnr.	Masse	Farbe	Preis/Stk.
7611097966075	B244 x H286 x L240 cm	grau kesseldruckimprägniert; 5,4 m <sup>2</sup>	3'329.00
7611097001462	B244 x H286 x L240 cm	dunkelgrau lackiert; 5,4 m <sup>2</sup>	3'329.00
7611097966082	B363 x H286 x L240 cm	grau kesseldruckimprägniert; 8,4 m <sup>2</sup>	4'469.00
7611097001479	B363 x H286 x L240 cm	dunkelgrau lackiert; 8,4 m <sup>2</sup>	4'469.00
7611097001448	B300 x H288 x L483 cm	grau kesseldruckimprägniert; 12,5 m <sup>2</sup>	5'399.00
7611097001486	B300 x H288 x L483 cm	dunkelgrau lackiert; 12,5 m <sup>2</sup>	5'399.00

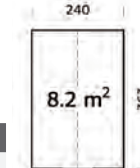
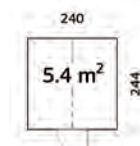

**NEW!**



## Blockbohlenhaus Lia

- Fichte von EE
- inkl. Dachpappe
- ohne Fussboden
- Bohlen 19 mm
- **Lieferfrist 1 Woche**

Artikelnr.	Masse	Preis/Stk.
7611097965917*	B220 x H217 x L218 cm	1'055.00

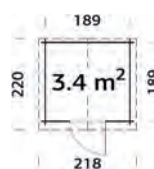

## Blockbohlenhaus Flip 1

- massive, unbehandelte nordische Fichte von EE
- Boden- und Dachbretter 19 mm
- Türe mit Glaseinsatz 75 x 175 cm
- ohne Dachpappe (1 Rolle)
- Bohlen 28 mm
- Heimlieferung CHF 140.00
- **Lieferfrist 1 Woche**



Artikelnr.	Masse	Preis/Stk.
7611097965498	B240 x H222 x L254 cm	1'892.00

## Blockbohlenhaus Flip 2

- massive, unbehandelte nordische Fichte von EE
- Boden- und Dachbretter 19 mm
- Doppeltüre mit Glaseinsatz 151 x 175 cm
- ohne Dachpappe (2 Rollen)
- Bohlen 28 mm
- Heimlieferung CHF 140.00
- **Lieferfrist 1 Woche**

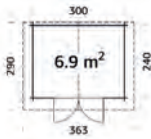

Artikelnr.	Masse	Preis/Stk.
7611097965351	B290 x H245 x L363 cm	2'881.00

## Blockbohlenhaus Lara

- massive, unbehandelte nordische Fichte von EE
- Dachbretter 19 mm
- Doppeltüre mit gehärtetem Glas 151 x 175 cm
- ohne Boden
- ohne Dachpappe (Lara1: 5 Rollen, Lara 2: 2 Rollen)
- Dachlast Lara 1: 90 kg/m² / Lara 2: 250 kg/m²
- Bohlen 28 mm
- Heimlieferung CHF 140.00
- **Lieferfrist ca. 5 Wochen**



### Blockbohlenhaus Lara 1

Artikelnr.	Masse	Preis/Stk.
7611097965108	B340 x H214 x L554 cm	4'089.00

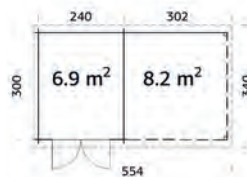

### Boden zu Blockbohlenhaus Lara 1

Artikelnr.	Preis/Stk.
7611097965115	528.00

### Blockbohlenhaus Lara 2

Artikelnr.	Masse	Preis/Stk.
7611097965238	B340 x H214 x L264 cm	2'465.00



### Boden zu Blockbohlenhaus Lara 2

Artikelnr.	Preis/Stk.
7611097965115	528.00



## Blockbohlenhaus Leila 1

- unbehandelte nordische Fichte von EE
- Dachbretter 16 mm
- ohne Fussboden, ohne Dachpappe (3 Rollen)
- Türen 151 x 175 cm
- Bohlen 34 mm
- Heimlieferung CHF 140.00
- **Lieferfrist ca. 5 Wochen**

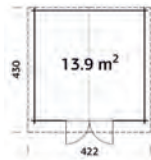

Artikelnr.	Masse	Farbe	Preis/Stk.
7611097965214	B430 x H245 x L422 cm	unbehandelt	3'754.00
7611097965955	B430 x H245 x L422 cm	hellbraun tauchgrundiert	4'449.00
7611097965962	B430 x H245 x L422 cm	grau tauchgrundiert	4'449.00
7611097965979	B430 x H245 x L422 cm	transparent tauchgrundiert.	4'449.00



unbehandelt



hellbraun



grau



transparent

## Blockbohlenhaus Leila 3

- unbehandelte nordische Fichte von EE
- Boden- und Dachbretter 19 mm
- inkl. Fussboden, ohne Dachpappe (3 Rollen)
- Türen 151 x 186 cm
- Bohlen 44 mm
- Heimlieferung CHF 140.00
- **Lieferfrist ca. 5 Wochen**

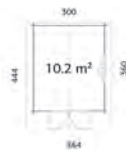

Artikelnr.	Masse	Farbe	Preis/Stk.
7611097965207	B444 x H263 x L364 cm	unbehandelt	4'812.00
7611097965924	B444 x H263 x L364 cm	hellbraun tauchgrundiert	5'649.00
7611097965931	B444 x H263 x L364 cm	grau tauchgrundiert	5'649.00
7611097965948	B444 x H263 x L364 cm	transparent tauchgrundiert.	5'649.00



unbehandelt



hellbraun



grau



transparent

## Blockbohlenhaus Gabi

- unbehandelte nordische Fichte von EE
- Boden- und Dachbretter 19 mm
- Fenster 60 x 111 cm
- Türen 151 x 175 cm
- ohne Dachpappe (3 Rollen)
- Montage ohne Tür- und Fenstersprossen möglich
- Bohlen 44 mm
- Heimlieferung CHF 140.00
- **Lieferfrist ca. 5 Wochen**

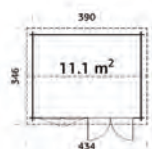

Artikelnr.	Masse	Farbe	Preis/Stk.
7611097965252	B346 x H245 x L434 cm	unbehandelt	5'579.00
7611097965986	B346 x H245 x L434 cm	hellbraun tauchgrundiert	6'469.00
7611097965993	B346 x H245 x L434 cm	grau tauchgrundiert	6'469.00
7611097966006	B346 x H245 x L434 cm	transparent tauchgrundiert.	6'469.00



unbehandelt



hellbraun



grau



transparent

## Gerätehaus Erich

- unbehandelte Fichte von EE, Bohlen 12mm
- vorgefertigte Wandelemente
- Doppeltüre
- inkl. Bodenbretter, inkl. Dachpappe (1 Rolle)
- **Lieferfrist 1 Woche**

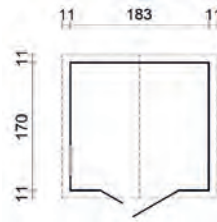

Artikelnr.	Masse	Preis/Stk.
7611097960721*	B183 x H218 cm x L170 cm	925.00

## Gerätehaus Thomas

- unbehandelte Fichte von EE, Bohlen 16 mm
- vorgefertigte Wandelemente
- Doppeltüre 138 x 182 cm, seitliches Fenster 44 x 44 cm
- Bodenbretter 16 mm, ohne Dachpappe (1 Rolle)
- **Lieferfrist 1 Woche**

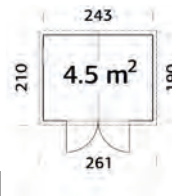

Artikelnr.	Masse	Preis/Stk.
7611097960622	B210 x H220 x L261 cm	1'492.00

## Gerätehaus Lina

- unbehandelte nordische Fichte von EE
- vorgefertigte Wandelemente
- Einzeltüre 102 x 182 cm
- Inkl. Bodenbretter
- Wandstärke 16 mm
- **unbehandelt - Lieferfrist 1 Woche**
- **weiss, grau, hellbraun - Lieferfrist 5 Wochen**

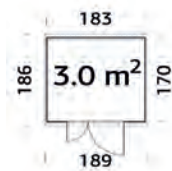

Artikelnr.	Masse	Farbe	Preis/Stk.
7611097000939	B183xT1170xH230cm	unbehandelt	1'155.00
7611097000946	B183xT1170xH230cm	weiss tauchgrundiert	1'367.00
7611097000953	B183xT1170xH230cm	grau tauchgrundiert	1'367.00
7611097000960	B183xT1170xH230cm	hellbraun tauchgrundiert	1'367.00

**NEW!**



## Wandschrank Ida

- unbehandelte Fichte von EE, Bohlen 16 mm
- vorgefertigte Wandelemente
- Doppeltüre 104 x 160 cm
- Bodenbretter 16 mm
- ohne Rückwand, ohne Dachpappe (1 Rolle)
- **Lieferfrist 1 Woche**

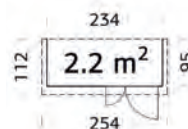

Artikelnr.	Masse	Preis/Stk.
7611097960493	B112 x H189 x L254 cm	700.00

# Häuser/Pavillon/Wandschränke/Zubehör

## Wandschrank Kim

- unbehandelte Fichte von EE, Bohlen 16 mm
- vorgefertigte Wandelemente, Seitenwände austauschbar
- Doppeltüre 103 x 166 cm
- Boden- und Dachbretter 16 mm
- ohne Rückwand, ohne Dachpappe (1 Rolle)
- **Lieferfrist ca. 5 Wochen**

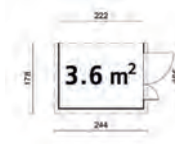

Artikelnr.	Masse	Preis/Stk.
7611097960448	B178 x H210 x L244 cm	974.00

## Marktstand

- massive, unbehandelte nordische Fichte von EE
- Dachbretter 16 mm
- Türe 76 x 169 cm, Fenster 118 x 82 cm
- ohne Dachpappe, ohne Boden
- Bohlen 16 mm
- Heimlieferung CHF 140.00
- **Lieferfrist ca. 5 Wochen**

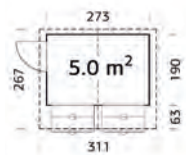

Artikelnr.	Masse	Preis/Stk.
7611097960646	B267 x H229 x L311 cm	1'757.00

## Boden zu Marktstand

Artikelnr.	Masse	Preis/Stk.
7611097960677		335.00

## Garage

- unbehandelte nordische Fichte von EE
- Dachbretter 19 mm
- Fenster 43 x 70 cm, Türe 73 x 183 cm
- Holztor 225 x 188 cm
- ohne Dachpappe
- Heimlieferung CHF 140.00
- **Lieferfrist ca. 5 Wochen**

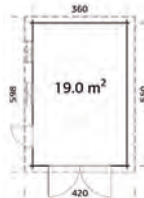

Artikelnr.	Masse	Preis/Stk.
7611097965559	B598 x H253 x L420 cm	7'030.00

## Dachschindeln

- zum Aufnageln
- Verschnittzuschlag beachten, ca. 10% bei Häusern
- Paket à 3,1 m²
- **Lieferfrist 1 Woche**

### schiefer

Artikelnr.	Preis/Stk.
7611097969205*	69.00

### rotbraun/braun

Artikelnr.	Preis/Stk.
7611097969229	69.00

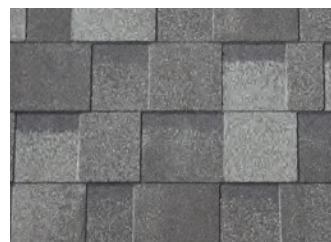

## Pappnägel

- 1 kg
- **Lieferfrist 1 Woche**

Artikelnr.	Masse	Preis/Stk.
7611097969243	L15mm	20.00



## Dachpappe

- schwarz, Rollen à 10 m²
- **Lieferfrist 1 Woche**

Artikelnr.	Masse	Preis/Stk.
7611097969250	B100 X L1000 cm 1. Lage	67.00
7611097002582	B100 X L1000 cm 2. Lage	185.00



## Flachdach-Einzel-Carport Hallau

- 4 Pfosten 12 x 12 cm
- inkl. H-Betonanker und Montageset
- Holzblende 3-seitig
- Fichte/Kiefer von PL, grünlich druckimprägniert
- Schneelast 100 kg/m<sup>2</sup>
- Heimlieferung CHF 180.00
- **Lieferfrist 6-7 Wochen**

mit verzinktem, beschichtetem Trapezblech

Artikelnr.	Masse	Preis/Stk.
7611097970140	B305 x H264 x L503 cm	2'575.00

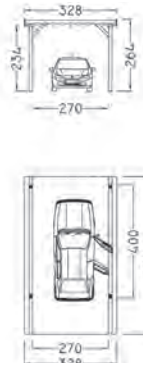

von Kunde weiss gestrichen

## Zubehör zu Flachdach-Einzel-Carport Hallau

- Dachrinnenanlage aus dunkelbraunem Kunststoff, Fallrohr, Bögen, Einhangbleche, Befestigung
- Rückwand Deckelschalung 19 x 170 mm, inkl. Befestigung
- Seitenwand Deckelschalung 19 x 170 mm, inkl. Zusatzpfosten mit Befestigung
- Fichte/Kiefer von PL, grünlich druckimprägniert
- **Lieferfrist 6-7 Wochen**

### Rückwand

Artikelnr.	Masse	Preis/Stk.
7611097976012	B250 x H200 cm	377.00

### Seitenwand

Artikelnr.	Masse	Preis/Stk.
7611097976111	B450 x H200 cm	736.00

### Leimholzbogen

Artikelnr.	Masse	Preis/Stk.
7611097970805	12 x 12 x 310 cm	455.00

### Randabdeckprofil

Artikelnr.	Masse	Preis/Stk.
7611097979211	8 Stück x L200 cm	241.00

### Einfahrtshöhe 300 cm

Artikelnr.	Preis/Stk.
7611097970812	139.00

### Dachrinnenanlage

Artikelnr.	Preis/Stk.
7611097979105	230.00



## Flachdach-Doppel-Carport Klettgau

- 4 Pfosten 12 x 12 cm, inkl. H-Betonanker und Montageset
- Holzblende 3-seitig
- Fichte/Kiefer von PL, grünlich druckimprägniert
- auch als lange Ausführung (L735 cm) erhältlich
- Schneelast 100 kg/m<sup>2</sup>, Aufpreis siehe unten
- Heimlieferung CHF 240.00
- **Lieferfrist 6-7 Wochen**

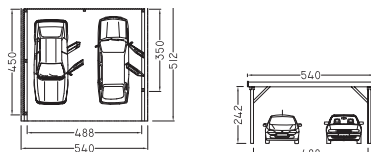

mit verzinktem, beschichtetem Trapezblech

Artikelnr.	Masse	Preis/Stk.
7611097970249	B540 x H264 x L512 cm	3'384.00



## Zubehör zu Flachdach-Doppel-Carport Klettgau

- Dachrinnenanlage aus dunkelbraunem Kunststoff, Fallrohr, Bögen, Einhangbleche, Befestigung
- Rückwand Deckelschalung 19 x 170 mm
- Seitenwand Deckelschalung 19 x 170 mm
- Fichte/Kiefer von PL, grünlich druckimprägniert
- **Lieferfrist 6-7 Wochen**

### Rückwand

Artikelnr.	Masse	Preis/Stk.
7611097976128	B488 x H200 cm	736.00

### Seitenwand

Artikelnr.	Masse	Preis/Stk.
7611097976111	B450 x H200 cm	736.00

### Leimholzbogen (Schneelast 100/150 kg/m<sup>2</sup>)

Artikelnr.	Masse	Preis/Stk.
7611097970805	12 x 12 x 310 cm	455.00

### Randabdeckprofil

Artikelnr.	Masse	Preis/Stk.
7611097979617	9 Stück x L200 cm	271.00

### Aufpreis für Schneelasterhöhung

Artikelnr.	Masse	Preis/Stk.
7611097970836	150kg/m <sup>2</sup>	314.00
7611097970843	300kg/m <sup>2</sup> inkl. 2 Pfosten	1'400.00

### Einfahrtshöhe 300 cm (Schneelast 100/150 kg/m<sup>2</sup>)

Artikelnr.	Preis/Stk.
7611097970812	139.00

### Dachrinnenanlage Kunststoff dunkelbraun

Artikelnr.	Preis/Stk.
7611097979112	314.00

## Flachdach-Einzel-Carport Neunkirch

- 4 Pfosten 12 x 12 cm
- inkl. H-Betonanker und Montageset
- Holzblende 3-seitig
- Fichte/Kiefer von PL, grünlich druckimprägniert
- Schneelast 100 kg/m<sup>2</sup>
- Heimlieferung CHF 180.00
- **Lieferfrist 6-7 Wochen**

mit verzinktem, beschichtetem Trapezblech

Artikelnr.	Masse	Preis/Stk.
7611097970317	B328 x H256 x L564 cm	2'998.00

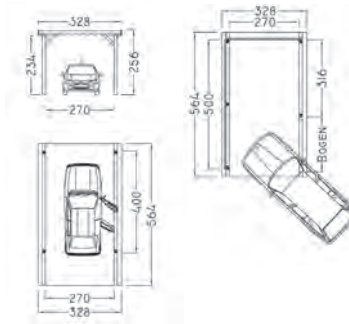

Ausführung mit Leimholzbogen

## Zubehör zu Flachdach-Einzel-Carport Neunkirch

- Dachrinnenanlage aus dunkelbraunem Kunststoff, Fallrohr, Bögen, Einhangbleche und Befestigung
- Rückwand Deckenschalung 19 x 170 mm, inkl. Befestigung
- Seitenwand Deckenschalung 19 x 170 mm, inkl. Zusatzpfosten mit Befestigung
- Fichte/Kiefer von PL, grünlich druckimprägniert
- **Lieferfrist 6-7 Wochen**

### Aufpreis für Schneelasterhöhung

Artikelnr.	Masse	Preis/Stk.
7611097970904	150kg/m <sup>2</sup>	200.00
7611097970867	300kg/m <sup>2</sup> inkl. 2 Pfosten	440.00

### Rückwand

Artikelnr.	Masse	Preis/Stk.
7611097976210	B270 x H200 cm	411.00

### Seitenwand

Artikelnr.	Masse	Preis/Stk.
7611097976517	B500 x H200 cm	832.00

### Einfahrtshöhe 300 cm (Schneelast 100/150 kg/m<sup>2</sup>)

Artikelnr.	Preis/Stk.
7611097970812	139.00

### Leimholzbogen (Schneelast 100/150 kg/m<sup>2</sup>)

Artikelnr.	Masse	Preis/Stk.
7611097970805	12 x 12 x 310 cm	455.00

### Randabdeckprofil

Artikelnr.	Masse	Preis/Stk.
7611097979310	10 Stück x L200 cm	300.00

### Dachrinnenanlage

Artikelnr.	Preis/Stk.
7611097979105	230.00

## Flachdach-Einzel-Carport Neunkirch Anbau

- 2 Pfosten 12 x 12 cm
- inkl. H-Betonanker und Montageset
- Holzblende
- Fichte/Kiefer von PL, grünlich druckimprägniert
- Schneelast 100 kg/m<sup>2</sup>
- Heimlieferung CHF 180.00
- **Lieferfrist 6-7 Wochen**

mit verzinktem, beschichtetem Trapezblech

Artikelnr.	Masse	Preis/Stk.
7611097975015	B328 x H256 x L564 cm	2'511.00

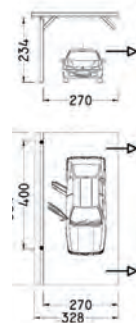

## Zubehör zu Flachdach-Einzel-Carport Neunkirch Anbau

- Dachrinnenanlage aus dunkelbraunem Kunststoff, Fallrohr, Bögen, Einhangbleche, Befestigung
- Rückwand Deckenschalung 19 x 170 mm, inkl. Befestigung
- Seitenwand Deckenschalung 19 x 170 mm, inkl. Zusatzpfosten mit Befestigung
- Fichte/Kiefer von PL, grünlich druckimprägniert
- **Lieferfrist 6-7 Wochen**

### Aufpreis für Schneelasterhöhung

Artikelnr.	Masse	Preis/Stk.
7611097970904	150kg/m <sup>2</sup>	200.00
7611097971031	300kg/m <sup>2</sup> inkl. 1 Pfosten	367.00

### Rückwand

Artikelnr.	Masse	Preis/Stk.
7611097976210	B270 x H200 cm	411.00

### Seitenwand

Artikelnr.	Masse	Preis/Stk.
7611097976517	B500 x H200 cm	832.00

### Einfahrtshöhe 300 cm (Schneelast 100/150 kg/m<sup>2</sup>)

Artikelnr.	Preis/Stk.
7611097970850	69.00

### Leimholzbogen (Schneelast 100/150 kg/m<sup>2</sup>)

Artikelnr.	Masse	Preis/Stk.
7611097970805	12 x 12 x 310 cm	455.00

### Randabdeckprofil

Artikelnr.	Masse	Preis/Stk.
7611097979648	7 Stück x L200 cm	212.00

### Dachrinnenanlage

Artikelnr.	Preis/Stk.
7611097979105	230.00

## Flachdach-Einzel-Carport Randen lang

- 6 Pfosten 12 x 12 cm
- inkl. H-Betonanker und Montageset
- Holzblende 3-seitig
- Fichte/Kiefer von PL, grünlich druckimprägniert
- Schneelast 100 kg/m<sup>2</sup>
- Heimlieferung CHF 240.00
- **Lieferfrist 6-7 Wochen**

mit verzinktem, beschichtetem Trapezblech

Artikelnr.	Masse	Preis/Stk.
7611097970423	La328 x H256 x L787 cm	3'892.00

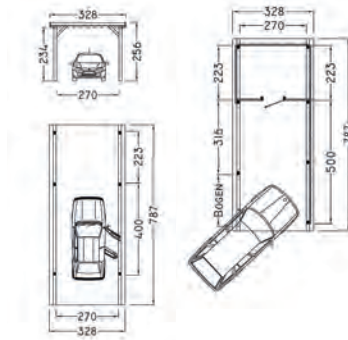

## Zubehör zu Flachdach-Einzel-Carport Randen lang

- Dachrinnenanlage aus dunkelbraunem Kunststoff, Fallrohr, Bögen, Einhangbleche und Befestigung
- Rückwand/Seitenwand/Abstellraum Deckenschalung 19 x 170 mm, inkl. Befestigung
- Fichte/Kiefer von PL, grünlich druckimprägniert
- **Lieferfrist 6-7 Wochen**

### Aufpreis für Schneelasterhöhung

Artikelnr.	Masse	Preis/Stk.
7611097970874	150kg/m <sup>2</sup>	263.00
7611097970881	300kg/m <sup>2</sup> inkl. 2 Pfosten	503.00

### Rückwand

Artikelnr.	Masse	Preis/Stk.
7611097976210	B270 x H200 cm	411.00

### Seitenwand

Artikelnr.	Masse	Preis/Stk.
7611097970928	B500 x H200 cm	832.00
7611097970935	B223 x H200 cm	335.00

### Leimholzbogen Schneelast 100/150 kg/m<sup>2</sup>

Artikelnr.	Masse	Preis/Stk.
7611097970805	12 x 12 x 310 cm	455.00

### Randabdeckprofil

Artikelnr.	Masse	Preis/Stk.
7611097979426	12 Stück x L200 cm	361.00

### Einfahrtshöhe 300 cm (Schneelast 100/150 kg/m<sup>2</sup>)

Artikelnr.	Preis/Stk.
7611097970898	209.00

### Abstellraum

Artikelnr.	Masse	Preis/Stk.
7611097976418	B270 x H200 x L223 cm	1'996.00

### Dachrinnenanlage

Artikelnr.	Masse	Preis/Stk.
7611097979105		230.00

## Flachdach-Einzel-Carport Gächlingen

- 4 Pfosten 12x12 cm, inkl. H-Betonanker und Montageset
- Holzblende 3-seitig
- Fichte/Kiefer von PL, grünlich druckimprägniert
- auch als lange Ausführung (L787 cm) erhältlich
- Schneelast 100 kg/m<sup>2</sup>, Aufpreis siehe unten
- Heimlieferung CHF 180.00
- **Lieferfrist 6-7 Wochen**

mit verzinktem, beschichtetem Trapezblech

Artikelnr.	Masse	Preis/Stk.
7611097970072	B436 x H264 x L564 cm	3'434.00

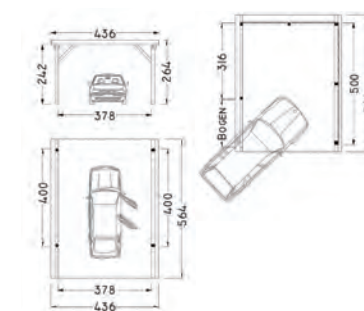

## Zubehör zu Flachdach-Einzel-Carport Gächlingen

- Dachrinnenanlage aus dunkelbraunem Kunststoff, Fallrohr, Bögen, Einhangbleche und Befestigung
- Rückwand/Seitenwand/Abstellraum Deckenschalung 19 x 170 mm, inkl. Befestigung
- Fichte/Kiefer von PL, grünlich druckimprägniert
- **Lieferfrist 6-7 Wochen**

### Aufpreis für Schneelasterhöhung

Artikelnr.	Masse	Preis/Stk.
7611097970942	150kg/m <sup>2</sup>	237.00
7611097970959	300kg/m <sup>2</sup> inkl. 2 Pfosten	929.00

### Rückwand

Artikelnr.	Masse	Preis/Stk.
7611097976258	B380 x H200 cm	614.00

### Seitenwand inkl. Zusatzpfosten

Artikelnr.	Masse	Preis/Stk.
7611097976265	B500 x H200 cm	832.00

### Einfahrtshöhe 300 cm (Schneelast 100/150 kg/m<sup>2</sup>)

Artikelnr.	Preis/Stk.
7611097970812	139.00

### Leimholzbogen (Schneelast 100/150 kg/m<sup>2</sup>)

Artikelnr.	Masse	Preis/Stk.
7611097970805	12 x 12 x 310 cm	455.00

### Randabdeckprofil

Artikelnr.	Masse	Preis/Stk.
7611097979419	11 Stück x L200 cm	332.00

### Dachrinnenanlage

Artikelnr.	Preis/Stk.
7611097979112	314.00

# Zäune/Wände aus Kunststoff/WPC/Alu

## Kunststoffzaun Paris und Lyon

- Staketten Hohlkammerprofil 6,0 x 2,5 cm oder 8,5 x 2,5 cm, Kopf gerundet
- Traversen Hohlkammerprofil 8,5 x 2,5 cm, obere mit Stahlrohr 2,5 / 1,5 cm verstärkt
- Maximallänge 190 cm
- hochwertig, UV-beständig und lichtecht
- mit rostfreien Schrauben von vorne sichtbar verschraubt
- Farbe weiss, andere Farben auf Anfrage, Massanfertigung und andere Kopfformen auf Anfrage
- **Lieferfrist 2 Wochen**



### Kunststoffzaun Paris, Staketten 6,0 x 2,5 cm

Artikelnr.	Masse	Preis/Stk.
7611097820001	B189 x H 60 cm	259.00
7611097820018	B189 x H 80 cm	278.00
7611097820025	B189 x H100 cm	286.00
7611097820032	B189 x H120 cm	299.00

### Kunststoffzaun Lyon, Staketten 8,5 x 2,5 cm

Artikelnr.	Masse	Preis/Stk.
7611097820100	B189 x H 60 cm	229.00
7611097820117	B189 x H 80 cm	244.00
7611097820124	B189 x H100 cm	253.00
7611097820131	B189 x H120 cm	264.00



### Kunststoffzaun Paris, Staketten 6,0 x 2,5 cm

Artikelnr.	Masse	Preis/Lfm.
7611097826003	H 60 cm	145.00
7611097826010	H 80 cm	155.00
7611097826027	H100 cm	160.00
7611097826034	H120 cm	167.00

### Kunststoffzaun Lyon, Staketten 8,5 x 2,5 cm

Artikelnr.	Masse	Preis/Lfm.
7611097826102	H 60 cm	131.00
7611097826119	H 80 cm	139.00
7611097826126	H100 cm	143.00
7611097826133	H120 cm	150.00

## Normtüre zu Kunststoffzaun Paris und Lyon

- Staketten Hohlkammerprofil 6,0 x 2,5 cm oder 8,5 x 2,5 cm, Kopf gerundet
- Schlossbrett 13,0 x 2,5 cm
- Traversen Hohlkammerprofil 8,5 x 2,5 cm, obere mit Stahlrohr 2,5/1,5 cm verstärkt
- hochwertig, UV-beständig und lichtecht, mit rostfreien Schrauben von vorne sichtbar verschraubt
- ohne Beschläge (siehe Beschläge für Normtüren)
- Farbe weiss, andere Farben auf Anfrage, Massanfertigung und andere Kopfformen auf Anfrage
- **Lieferfrist 2 Wochen**



### Normtüre zu Kunststoffzaun Paris, Staketten 6,0 x 2,5 cm

Artikelnr.	Masse	Preis/Stk.
7611097828007	B100 x H 60 cm	254.00
7611097828014	B100 x H 80 cm	267.00
7611097828021	B100 x H100 cm	274.00
7611097828038	Sondermass bis 120 x 120 cm	300.00

### Normtüre zu Kunststoffzaun Lyon, Staketten 8,5 x 2,5 cm

Artikelnr.	Masse	Preis/Stk.
7611097828106	B100 x H 60 cm	254.00
7611097828113	B100 x H 80 cm	267.00
7611097828120	B100 x H100 cm	274.00
7611097828137	Sondermass bis 120 x 120 cm	300.00



## Staketten zu Kunststoffzaun Paris und Lyon

- Hohlkammerprofil mit aufgeklebter Zaunkappe rund
- andere Kopfformen auf Anfrage, Farbe weiss, andere Farben auf Anfrage
- hochwertig, UV-beständig und lichtecht, **Lieferfrist 2 Wochen**

### Staketten Paris

Artikelnr.	Masse	Preis/Stk.
7611097822005	6,0/2,5 x L 60 cm	8.25
7611097822012	6,0/2,5 x L 80 cm	9.40
7611097822029	6,0/2,5 x L100 cm	10.05
7611097822036	6,0/2,5 x L120 cm	10.95

### Staketten Lyon

Artikelnr.	Masse	Preis/Stk.
7611097822104	8,5/2,5 x L 60 cm	8.55
7611097822111	8,5/2,5 x L 80 cm	9.80
7611097822128	8,5/2,5 x L100 cm	10.50
7611097822135	8,5/2,5 x L120 cm	11.50

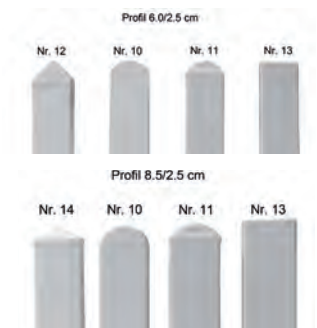

## Traversen zu Kunststoffzaun Paris und Lyon

- Hohlkammerprofil inkl. zwei Abschlusskappen, hochwertig, UV-beständig und lichtecht
- Farbe weiss, andere Farben auf Anfrage, **Lieferfrist 2 Wochen**



Artikelnr.	Masse	Preis/Stk.
7611097824306	8,5/2,5 x 189 cm	17.05

### Traversen mit Stahlrohr verstärkt

Artikelnr.	Masse	Preis/Stk.
7611097824313	8,5/2,5 x 189 cm	44.35

# Zäune/Wände aus Kunststoff/WPC/Alu

## Pfosten zu Kunststoffzaun Paris und Lyon

- Hohlkammerprofil inkl. Pfostenkappe Pyramide, andere Pfostenkappen auf Anfrage
- hochwertig, UV-beständig und lichtecht
- Farbe weiss, andere Farben auf Anfrage
- **Lieferfrist 2 Wochen**

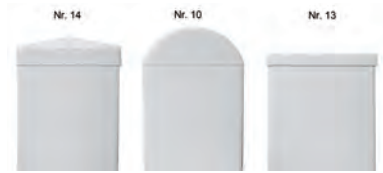

Artikelnr.	Masse	Preis/Stk.
7611097823002	10,0/10,0 × L 60 cm	18.50
7611097823019	10,0/10,0 × L 80 cm	22.50
7611097823026	10,0/10,0 × L100 cm	24.70
7611097823033	10,0/10,0 × L120 cm	27.85
7611097823040	10,0/10,0 × L140 cm	32.55
7611097823057	10,0/10,0 × L160 cm	40.35

### Pfosten verstärkt

Artikelnr.	Masse	Preis/Stk.
7611097823101	10,0/10,0 × L 60 cm	23.60
7611097823118	10,0/10,0 × L 80 cm	29.80
7611097823125	10,0/10,0 × L100 cm	33.25
7611097823132	10,0/10,0 × L120 cm	38.10
7611097823149	10,0/10,0 × L140 cm	45.35
7611097823156	10,0/10,0 × L160 cm	57.40

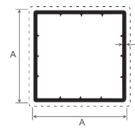

Pfosten hohl

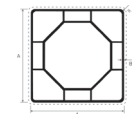

Pfosten verstärkt

## Achtkantwelle für Pfosten

- zur Verstärkung des Pfostens, verzinkt, passend zu Pfosten verstärkt, zum Einbetonieren
- **Lieferfrist 2 Wochen**



Artikelnr.	Masse	Preis/Stk.
7611097824009	L 60 cm	13.70
7611097824016	L 80 cm	18.10
7611097824023	L100 cm	20.60
7611097824030	L120 cm	24.05
7611097824047	L140 cm	29.20
7611097824054	L160 cm	37.85

## Dichtschrauben

- zur Befestigung der Staketen, rostfrei A2, mit Linsenkopf und Dichtscheibe, Karton à 200 Stück
- **Lieferfrist 1 Woche**

Artikelnr.	Masse	Preis/Stk.
7611097985106	4,5 × 45 mm T × 25	69.00
7611097985113	4,5 × 70 mm T × 20	79.00



## Stiftanker für Pfosten

- feuerverzinkt, passend zu Pfosten verstärkt
- zum Einbetonieren in Aussparung
- **Lieferfrist 2 Wochen**



Artikelnr.	Masse	Preis/Stk.
7611097824207	Ø7,0 × L50 cm	26.50

## Dübelanker für Pfosten

- feuerverzinkt, passend zu Pfosten verstärkt
- zum Aufdübeln (Dübellöcher Ø1,05 cm)
- **Lieferfrist 2 Wochen**



Artikelnr.	Masse	Preis/Stk.
7611097824108	10,0/10,0 × L30 cm	34.00

## Zuschläge für Staketen/Pfosten

Artikelnr.	Beschreibung	Preis/Stk.
7611097369999	Zuschlag für Bohren von Schraubenlöchern	0.65
7611097820858	Staketen/Pfosten andere Kopfformen Nr. 11, 12, 13, 14	0.00

Profil 8.5/2.5 cm

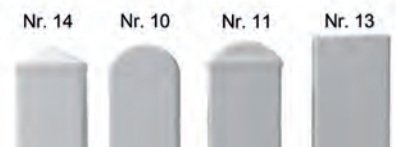

## Einzeltorbeschlag für Normtüre

- weiss beschichtet
- **Lieferfrist 1 Woche**

Artikelnr.	Preis/Stk.
7611097003527	116.00



## Zaunhalter

- Aluminium oder Stahl, weiss beschichtet
- **Lieferfrist 1 Woche**

Aluminium, 4 Stück	
Artikelnr.	Preis/Stk.
7611097824405	25.00

Stahl, 1 Stück	
Artikelnr.	Preis/Stk.
7611097986042	6.00



# Zäune/Wände aus Kunststoff/WPC/Alu

## Kunststoffzaun mit U-Stahltraversen

- Staketen Hohlkammerprofil, Kopf gerundet, Stahltraversen feuerverzinkt 4,0 / 2,0 / 0,5 cm
- hochwertig, UV-beständig und lichteht, lange Lebensdauer
- mit rostfreien Schrauben von hinten sichtbar verschraubt
- Farbe weiss, andere Farben auf Anfrage, andere Kopfformen möglich, Steigung ab 6° angeben
- Zuschläge siehe Zuschläge für Kunststoffzäune
- **Lieferfrist ca. 4 Wochen**



Artikelnr.	Masse	Staketen	Preis/Lfm.
7611097826508	H 60 cm	6,0/2,5 cm	290.00
7611097826515	H 80 cm	6,0/2,5 cm	299.00
7611097826522	H100 cm	6,0/2,5 cm	305.00
7611097826539	H120 cm	6,0/2,5 cm	312.00
7611097826607	H 60 cm	8,5/2,5 cm	273.00
7611097826614	H 80 cm	8,5/2,5 cm	281.00
7611097826621	H100 cm	8,5/2,5 cm	286.00
7611097826638	H120 cm	8,5/2,5 cm	293.00

## Zuschläge für Kunststoffzäune

Artikelnr.	Beschreibung	Einheit	Preis
7611097389065	Mehrpriis U-Stahltraversen dem Radius angepasst	Lfm	113.35
7611097820858	andere Kopfformen Nr. 11, 12, 13, 14	Stk.	0.00
7611097339954	Mehrpriis für Zaunelement mit Schweifung	Stk.	113.35
7611097339923	Mehrpriis für Zaunelement in Steigung/Gefälle	Lfm	11.40

## Kunststofftüre

- Staketen Hohlkammerprofil 6,0 / 2,5 oder 8,5 / 2,5 cm, Kopf gerundet, Schlossbrett 13,0 / 2,5 cm
- Traversen Hohlkammerprofil 8,5 / 2,5 cm, obere mit Stahlrohr 2,5 / 1,5 cm verstärkt
- mit feuerverzinkten Beschlägen, verstellbaren Kloben, Schloss mit Zifferschlüssel oder Kaba-Zylinder-Ausschnitt, mit rostfreien Schrauben von vorne sichtbar verschraubt
- hochwertig, UV-beständig und lichteht, lange Lebensdauer
- Lichtbreite 80-120 cm
- Farbe weiss, andere Farben auf Anfrage, Zuschläge siehe Zuschläge Kunststofftüre
- Angabe Staketen und Kopfform bei Bestellung
- **Lieferfrist ca. 2 Wochen**



Artikelnr.	Höhe	Preis/Stk.
7611097828205	bis 90 cm	665.00
7611097828212	91-120 cm	699.00

## Kunststofftüre mit U-Stahlrahmen

- Staketen Hohlkammerprofil 6,0 / 2,5 oder 8,5 / 2,5 cm, Kopf gerundet, Schlossbrett 13,0 / 2,5 cm
- U-Stahlrahmen 4,0 / 2,0 / 0,5 cm feuerverzinkt
- mit feuerverzinkten Beschlägen, verstellbaren Kloben, Schloss mit Zifferschlüssel oder Kaba-Zylinder-Ausschnitt
- hochwertig, UV-beständig und lichteht, lange Lebensdauer
- mit rostfreien Schrauben von hinten sichtbar verschraubt
- Farbe weiss, andere Farben auf Anfrage, Zuschläge siehe Zuschläge Kunststofftüre
- Angabe Staketen und Kopfform bei Bestellung
- **Lieferfrist ca. 4 Wochen**



Artikelnr.	Breite	Höhe	Preis/Stk.
7611097828304	60-100 cm	bis 90 cm	1'210.00
7611097828328	101-120 cm	bis 90 cm	1'252.00
7611097828311	60-100 cm	91-120 cm	1'270.00
7611097828335	101-120 cm	91-120 cm	1'314.00

# Zäune/Wände aus Kunststoff/WPC/Alu

## Kunststoff-Doppeltor mit U-Stahlrahmen

- Staketen Hohlkammerprofil 6,0 / 2,5 oder 8,5 / 2,5 cm, Kopf gerundet
- Schlossbrett 13,0 / 2,5 cm, U-Stahlrahmen 4,0 / 2,0 / 0,5 cm feuerverzinkt
- mit feuerverzinkten Beschlägen, verstellbaren Kloben, Schloss mit Zifferschlüssel oder Kaba-Zylinder-Ausschnitt
- Sperrriegel und Bodenhülse
- mit rostfreien Schrauben von hinten sichtbar verschraubt
- hochwertig, UV-beständig und lichteicht, lange Lebensdauer
- Farbe weiss, andere Farben auf Anfrage, Zuschläge siehe Zuschläge Kunststofftüre
- Angabe Staketen und Kopfform bei Bestellung
- **Lieferfrist ca. 4 Wochen**



Artikelnr.	Höhe	Preis/Stk.
7611097828403	bis 90 cm	2'195.00
7611097828410	91-120 cm	2'256.00



## Kunststoff-Sichtschutzwand mit Überdeckung

- mit Überdeckung vertikal
- Wandbretter Hohlkammerprofil 13 x 2,5 cm, oben mit Abschlusskappe
- Traversen Hohlkammerprofil 8,5 x 2,5 cm inkl. Endkappen
- Traversen mit Stahlrohr 2,5 / 1,5 cm verstärkt
- hochwertig, UV-beständig und lichteicht
- mit rostfreien Schrauben sichtbar verschraubt
- Farbe weiss, andere Farben auf Anfrage möglich
- Massanfertigung möglich
- **Lieferfrist 4 Wochen**



Artikelnr.	Masse	Preis/Stk.	Artikelnr.	Masse	Preis/Lfm.
7611097825112	B200 x H150 cm	566.00	7611097825150	H150 cm	337.00
7611097825129	B200 x H175 cm	646.00	7611097825167	H175 cm	376.00
7611097825136	B200 x H200 cm	661.00	7611097825174	H200 cm	386.00

## Kunststoff-Sichtschutzwand wechselseitig

- wechselseitig vertikal
- Wandbretter Hohlkammerprofil 13 x 2,5 cm, oben mit Abschlusskappe
- Traversen Hohlkammerprofil 8,5 x 2,5 cm inkl. Endkappen
- Traversen mit Stahlrohr 2,5 / 1,5 cm verstärkt
- hochwertig, UV-beständig und lichteicht
- mit rostfreien Schrauben sichtbar verschraubt
- Farbe weiss, andere Farben auf Anfrage möglich
- Massanfertigung möglich
- **Lieferfrist 4 Wochen**



Artikelnr.	Masse	Preis/Stk.	Artikelnr.	Masse	Preis/Lfm.
7611097825013	B200 x H150 cm	660.00	7611097825051	H150 cm	384.00
7611097825020	B200 x H175 cm	757.00	7611097825068	H175 cm	432.00
7611097825037	B200 x H200 cm	775.00	7611097825075	H200 cm	441.00

## Stahlpfosten für Kunststoff-Sichtschutzwand

- feuerverzinkt und weiss beschichtet, lange Lebensdauer, **Massanfertigung möglich**
- **Lieferfrist 4 Wochen**

Artikelnr.	Masse	Preis/Stk.
7611097178997	7/7/0,8 x L200 cm	277.00
7611097178980	7/7/0,8 x L210 cm	292.00
7611097178973	7/7/0,8 x L240 cm	331.00



# Zäune/Wände aus Kunststoff/WPC/Alu

## Sichtschutzwand aus Kunststoff-Füllprofilen geschlossen

- Bausatz bestehend aus:
- steckbare Füllprofile 15,3 x 2,0 cm
- U-Profile zur Führung der Füllprofile zur Befestigung an den Pfosten
- U-Profil zur oberen Abdeckung der Wand
- inkl. 2 Sichtschutzmontagehalter transparent
- hochwertig, UV-beständig und lichtecht
- Farbe weiss oder Eiche vergraut mit Holzstruktur, andere Farben auf Anfrage möglich
- Massanfertigung möglich
- **Lieferfrist 2 Wochen**



### weiss

Artikelnr.	Masse	Preis/Stk.
7611097825211	B180 x H150 cm	186.00
7611097825228	B180 x H180 cm	210.00
7611097825235	B180 x H197 cm	243.00

### Eiche vergraut

Artikelnr.	Masse	Preis/Stk.
7611097825310	B180 x H150 cm	365.00
7611097825327	B180 x H180 cm	421.00
7611097825334	B180 x H197 cm	490.00



## Sichtschutzwand aus Kunststoff-Füllprofilen offen

- Bausatz bestehend aus:
- Füllprofile (Parallelogramme) 10,5 x 8,7 x 2,0 cm
- Ausführung mit Alu-Vierkantrohr in jedem Füllprofil für höhere seitliche Stabilität
- U-Profile zur Führung der Füllprofile, zur Befestigung an den Pfosten
- inkl. Distanzhalter weiss oder schwarz (müssen ins U-Profil eingeleimt werden)
- inkl. 2 Sichtschutzmontagehalter transparent / schwarz
- hochwertig, UV-beständig und lichtecht
- Farbe weiss oder Eiche vergraut mit Holzstruktur, andere Farben auf Anfrage möglich
- Massanfertigung möglich
- **Lieferfrist 2 Wochen**

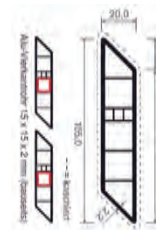

### weiss ohne Alu-Vierkantrohr

Artikelnr.	Masse	Preis/Stk.
7611097825419	B180 x H147 cm	286.00
7611097825426	B180 x H179 cm	332.00
7611097825433	B180 x H200 cm	363.00

### Eiche vergraut ohne Alu-Vierkantrohr

Artikelnr.	Masse	Preis/Stk.
7611097825518	B180 x H147 cm	478.00
7611097825525	B180 x H179 cm	561.00
7611097825532	B180 x H200 cm	618.00

### weiss mit Alu-Vierkantrohr

Artikelnr.	Masse	Preis/Stk.
7611097825617	B180 x H147 cm	475.00
7611097825624	B180 x H179 cm	562.00
7611097825631	B180 x H200 cm	620.00

### Eiche vergraut mit Alu-Vierkantrohr

Artikelnr.	Masse	Preis/Stk.
7611097825716	B180 x H147 cm	666.00
7611097825723	B180 x H179 cm	791.00
7611097825730	B180 x H200 cm	874.00

## Pfosten zu Sichtschutzwand aus Kunststoff-Füllprofilen

- Hohlkammerprofil, innen verstärkt
- inkl. Pfostenkappe Pyramide, andere Pfostenkappen auf Anfrage möglich
- Farbe weiss oder Eiche vergraut mit Holzstruktur, andere Farben auf Anfrage möglich
- hochwertig, UV-beständig und lichtecht
- **Lieferfrist 2 Wochen**



### weiss

Artikelnr.	Masse	Preis/Stk.
7611097823156	10,0/10,0 x L160 cm	57.40
7611097823217	10,0/10,0 x L190 cm	67.00
7611097823224	10,0/10,0 x L210 cm	80.00
7611097823231	10,0/10,0 x L230 cm	84.00
7611097823248	10,0/10,0 x L250 cm	91.00

### Eiche vergraut

Artikelnr.	Masse	Preis/Stk.
7611097823309	10,0/10,0 x L160 cm	82.00
7611097823316	10,0/10,0 x L190 cm	87.00
7611097823323	10,0/10,0 x L210 cm	114.00
7611097823330	10,0/10,0 x L230 cm	117.00
7611097823347	10,0/10,0 x L250 cm	126.00

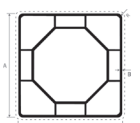

# Zäune/Wände aus Kunststoff/WPC/Alu

## Achtkantwelle für Pfosten

- zur Verstärkung des Pfosten, verzinkt, zum Einbetonieren
- **Lieferfrist 2 Wochen**

Artikelnr.	Masse	Preis/Stk.
7611097824061	L200 cm	38.00
7611097824078	L230 cm	53.00
7611097824085	L250 cm	59.00



## Dübelanker für Pfosten

- feuerverzinkt, zum Aufdübeln (Dübellöcher Ø 1,05 cm)
- **Lieferfrist 2 Wochen**

Artikelnr.	Masse	Preis/Stk.
7611097824115	L90 cm	70.00



## Kunststoffprofile

- Hohlkammerprofil PVC
- hochwertig, UV-beständig, lichtecht
- andere Farben auf Anfrage
- **fettgedruckte Artikel ab Lager**, falls nicht Lager Lieferfrist ca. 4 Wochen

Artikelnr.	Beschreibung	Masse	Preis/Stk.
7611097822050	Staketenprofil weiss	6,0/ 2,5 × 600 cm	27.05
7611097822159	Staketenprofil / Traversenprofil weiss	8,5/ 2,5 × 600 cm	29.45
7611097822258	Schlossbrett / Brett weiss	13,0/ 2,5 × 600 cm	55.40
7611097823507	Pfosten weiss	10,0/10,0 × 600 cm	93.70
7611097823514	Pfosten weiss verstärkt	10,0/10,0 × 600 cm	145.00
7611097823521	Pfosten Eiche vergraut verstärkt	10,0/10,0 × 600 cm	212.00
7611097822302	Füllprofil Sichtschutz weiss	15,3/ 2,0 × 550 cm	30.05
7611097822319	Füllprofil Sichtschutz Eiche vergraut	15,3/ 2,0 × 550 cm	77.70
7611097822401	U-Profil für Sichtschutz weiss	3,5/ 2,8 × 550 cm	21.10
7611097822418	U-Profil für Sichtschutz Eiche vergraut	3,5/ 2,8 × 550 cm	41.60
7611097822326	Füllprofil Sichtschutz Parallelogramm weiss	10,5/ 2,0 × 550 cm	37.80
7611097822333	Füllprofil Sichtschutz Parallelogramm Eiche vergraut	10,5/ 2,0 × 550 cm	74.55

## Zubehör zu Kunststoffprofile

- **fettgedruckte Artikel ab Lager**, falls nicht Lager Lieferfrist ca. 4 Wochen

Artikelnr.	Beschreibung	Masse	Preis/Stk.
7611097824153	Achtkantwelle für Pfosten verstärkt zum Einbetonieren	7,0/ 0,1 × 600 cm	104.00
7611097824252	Stahlrohr feuerverzinkt für Traverse	2,5/1,5 × 600 cm	72.00
7611097821015	Zaunkappe Nr. 10 abgerundet weiss für Profil 6,0 × 2,5 cm	6,0/ 2,5/1,8 cm	1.75
7611097821022	Zaunkappe Nr. 11 abgerundet mit Rand weiss für Profil 6,0 × 2,5 cm	6,0/ 2,5/2,0 cm	1.75
7611097821039	Zaunkappe Nr. 12 spitz mit Rand weiss für Profil 6,0 × 2,5 cm	6,0/ 2,5/3,2 cm	1.75
7611097821213	Abschlusskappe Nr. 13 weiss für Profil 6,0 × 2,5 cm	6,0/ 2,5/0,5 cm	1.75
7611097821114	Zaunkappe Nr. 10 abgerundet weiss für Profil 8,5 × 2,5 cm	8,5/ 2,5/3,4 cm	1.85
7611097821121	Zaunkappe Nr. 11 abgerundet mit Rand weiss für Profil 8,5 × 2,5 cm	8,5/ 2,5/2,5 cm	1.85
7611097821138	Zaunkappe Pyramide mit Rand Nr. 14 weiss für Profil 8,5 × 2,5 cm	8,5/ 2,5 cm	1.85
7611097821220	Abschlusskappe Nr. 13 weiss für Profil 8,5 × 2,5 cm	8,5/ 2,5/0,5 cm	1.80
7611097821237	Abschlusskappe Nr. 13 weiss für Profil 13,0 × 2,5 cm	13,0/ 2,5/0,5 cm	2.00
7611097821312	Pfostenkappe flach mit Rand Nr. 13 weiss für Profil 10,0 × 10,0 cm	10,3/10,3/0,2 cm	3.75
7611097821329	Pfostenkappe rund Nr. 10 weiss für Profil 10,0 × 10,0 cm	10,0/10,0/4,0 cm	3.85
7611097821336	Pfostenkappe Pyramide mit Rand Nr. 14 weiss für Profil 10,0 × 10,0 cm	10,3/10,3/3,0 cm	3.80
7611097821343	Pfostenkappe Pyramide mit Rand Nr. 14 basaltgrau für Profil 10,0 × 10,0 cm	10,3/10,3/3,0 cm	4.95
7611097824504	Sichtschutzmontagehalter transparent oder schwarz	5,5/2,1/3,2 cm	1.85
7611097824603	Kunststoffkleber Tube à 200 gr		13.50
7611097821428	Distanzhalter schwarz für Sichtschutz Parallelogramm	4,1/1,1 cm	0.55
7611097821404	Distanzhalter weiss für Sichtschutz Parallelogramm	4,1/1,1 cm	0.55
7611097821411	Vierkantröhr Alu 2mm für Füllprofil Sichtschutz Parallelogramm	1,5/1,5/600 cm	31.50

# Zäune/Wände aus Kunststoff/WPC/Alu

## Sichtschutzwand WPC

- Bausatz bestehend aus:
- Lamellen 15,0 x 2,4 cm (Pfostenabstand Mitte-Mitte 178 cm)
- farblich passende Alu-Profile
- Abdeckleiste
- ohne Pfosten

### WPC titangrau, Lieferfrist 1 Woche

Artikelnr.	Masse	Preis/Stk.
7611097817100	B175 x H180 cm	476.00

### WPC anthrazit oder kastanienbraun, Lieferfrist 4 Wochen, Mindestbestellwert Wand + Pfosten: Fr. 1500.00

Artikelnr.	Masse	Farbe	Preis/Stk.
7611097817148	B175 x H180	anthrazit	476.00
7611097817155	B175 x H180	braun	476.00



titangrau

kastanienbraun

## Pfosten zu Sichtschutzwand WPC

- aus Aluminium pulverbeschichtet zum Einbetonieren
- Abdeckkappe aus Kunststoff
- Eckpfosten auf Anfrage

### WPC titangrau, Lieferfrist 1 Woche

Artikelnr.	Masse	Preis/Stk.
7611097817124	6,7/7,3 x L245 cm	230.00

### WPC anthrazit oder kastanienbraun, Lieferfrist 4 Wochen, Mindestbestellwert Wand + Pfosten: Fr. 1500.00

Artikelnr.	Masse	Preis/Stk.
7611097817162	6,7/7,3 x L245 cm	230.00



titangrau

anthrazit

kastanienbraun

## Aluminium-Staketten

- Aluminium roh, farbbeschichtet, Farbe RAL nach Wahl
- zwei Längsseiten gerundet, Kappe rund, aufgesteckt
- Massanfertigung möglich, Kleinmengenzuschlag bis Fr. 500.00: Fr. 100.00
- Lieferfrist 5 Wochen



Artikelnr.	Masse	Preis/Stk.	Artikelnr.	Masse	Preis/Stk.
7611097470008	B6,0/2,0 x L 50 cm	49.80	7611097470060	B6,0/2,0 x L110 cm	66.60
7611097470015	B6,0/2,0 x L 60 cm	53.40	7611097470077	B6,0/2,0 x L120 cm	70.30
7611097470022	B6,0/2,0 x L 70 cm	54.40	7611097470084	B6,0/2,0 x L130 cm	74.00
7611097470039	B6,0/2,0 x L 80 cm	58.10	7611097470091	B6,0/2,0 x L140 cm	77.70
7611097470046	B6,0/2,0 x L 90 cm	59.20	7611097470107	B6,0/2,0 x L150 cm	81.40
7611097470053	B6,0/2,0 x L100 cm	62.90	7611097475102	Zuschlag für Bohren von Schraubenlöchern	1.00

## Aluminium Staktenzaun

- U-Stahltraversen feuerverzinkt und farbbeschichtet, Farbe RAL nach Wahl
- Aluminiumstaketten vierkant, zwei Längsseiten gerundet, Kappe rund, aufgesteckt, mit Alu-Nieten auf Traversen montiert, lange Lebensdauer
- andere Abmessung möglich, Lieferfrist ca. 5 Wochen

Artikelnr.	Masse	Staketten	Traversen	Zwischenraum	Preis/Lfm.
7611097471005	H 50 cm	6,0/2,0 cm	3,5/1,5/0,4 cm	5,1 cm	559.00
7611097471043	H 60 cm	6,0/2,0 cm	4,0/2,0/0,5 cm	5,1 cm	587.00
7611097471050	H 70 cm	6,0/2,0 cm	4,0/2,0/0,5 cm	5,1 cm	605.00
7611097471067	H 80 cm	6,0/2,0 cm	4,0/2,0/0,5 cm	5,1 cm	619.00
7611097471074	H 90 cm	6,0/2,0 cm	4,0/2,0/0,5 cm	5,1 cm	623.00
7611097471012	H100 cm	6,0/2,0 cm	4,0/2,0/0,5 cm	5,1 cm	659.00
7611097471029	H110 cm	6,0/2,0 cm	4,0/2,0/0,5 cm	5,1 cm	679.00
7611097471036	H120 cm	6,0/2,0 cm	4,0/2,0/0,5 cm	5,1 cm	715.00



# Zäune/Wände aus Kunststoff/WPC/Alu

## T-Stahlpfosten zu Aluminium-Staketenzaun

- feuerverzinkt und weiss beschichtet, weitere RAL-Farben auf Anfrage
- lange Lebensdauer, Massanfertigung möglich
- **Lieferfrist 5 Wochen**



Artikelnr.	Masse	Zaunhöhe	Preis/Stk.
7611097160800	4,0/4,0/0,5 × L100 cm	H 60 cm	92.00
7611097160817	4,0/4,0/0,5 × L120 cm	H 80 cm	96.00
7611097160824	4,0/4,0/0,5 × L135 cm	H100 cm	100.00
7611097160831	5,0/5,0/0,6 × L150 cm	H120 cm	145.00

## Aluminium-Staketentor mit Stahlrahmen

- Aluminiumstaketten vierkant, zwei Längsseiten gerundet
- Kappe rund, aufgesteckt und farbbeschichtet, Farbe RAL nach Wahl
- UV-beständig und lichteht
- U-Stahlrahmen feuerverzinkt und farbbeschichtet, Farbe RAL nach Wahl
- komplett mit feuerverzinkten Beschlägen, verstellbaren Kloben, Schloss mit Schlüssel oder Kaba-Zylinder-Ausschnitt
- lange Lebensdauer, Massanfertigung möglich
- **Lieferfrist 5 Wochen**



ohne Pfosten, bestehende Pfostenart angeben

Artikelnr.	Masse	Preis/Stk.
7611097472040	B 80-100 × H50- 90 cm	1'586.00
7611097472057	B101-120 × H50- 90 cm	1'650.00
7611097472064	B 80-100 × H91-120 cm	1'640.00
7611097472071	B101-120 × H91-120 cm	1'746.00

mit T-Stahlpfosten 6.0/6.0 cm

Artikelnr.	Masse	Preis/Stk.
7611097472088	B 80-100 × H50- 90 cm	1'760.00
7611097472095	B101-120 × H50- 90 cm	1'802.00
7611097472101	B 80-100 × H91-120 cm	1'809.00
7611097472118	B101-120 × H91-120 cm	1'924.00



## Aluminium-Staketendoppeltor mit Stahlrahmen

- Aluminiumstaketten vierkant, zwei Längsseiten gerundet
- Kappe rund, aufgesteckt und farbbeschichtet, Farbe RAL nach Wahl
- UV-beständig und lichteht
- U-Stahlrahmen feuerverzinkt und farbbeschichtet, Farbe RAL nach Wahl
- Öffnung gleichflüglig
- komplett mit feuerverzinkten Beschlägen, verstellbaren Kloben, Schloss mit Schlüssel oder Kaba-Zylinder-Ausschnitt, inkl. Sperrriegel und Bodenhülse
- lange Lebensdauer, Massanfertigung möglich
- **Lieferfrist 5 Wochen**



ohne Pfosten, bestehende Pfostenart angeben

Artikelnr.	Masse	Preis/Stk.
7611097472002	B200-300 × H50- 90 cm	3'182.00
7611097472026	B200-300 × H91- 120 cm	3'305.00

mit T-Stahlpfosten 6,0/6,0 cm

Artikelnr.	Masse	Preis/Stk.
7611097472019	B200-300 × H50- 90 cm	3'278.00
7611097472033	B200-300 × H91- 120 cm	3'461.00

## Zuschläge für Aluminium/Tore

- Mehrpreis für Öffnung nach aussen auf Anfrage, Mehrpreis für ungleichflüglige Doppeltore auf Anfrage

Artikelnr.	Beschreibung	Preis/Stk.
7611097529027	Mehrpreis für Türe in Steigung	135.00
7611097529034	Mehrpreis für Doppeltor in Steigung	280.00
7611097529096	Mehrpreis für Öffnung 180° Tür einflüglig	111.00
7611097529089	Mehrpreis für Öffnung 180° pro Flügel bei Doppeltoren	111.00
7611097529102	Mehrpreis für Aluminiumtüre mit Schweifung	104.00
7611097529119	Mehrpreis für Aluminumdoppeltor mit Schweifung	208.00

# Doppelstabmatten/Steinwand

## Doppelstabmatten Typ L leicht

- senkrechte Gitterstäbe Ø 5 mm
- waagrechte Gitterstäbe Ø 6 mm
- Maschenweite 5,0 x 20 cm
- feuerverzinkt oder farbbeschichtet
- **Lieferfrist 1 Woche**



### feuerverzinkt

Artikelnr.	Masse	Preis/Stk.
4013514936341	B200 x H83 cm	49.00
4013514913427	B200 x H103 cm	57.00
4013514913434	B200 x H123 cm	66.00

### beschichtet, RAL 6005 grün

Artikelnr.	Masse	Preis/Stk.
4013514927776	B200 x H83 cm	41.00
4013514913502	B200 x H103 cm	45.00
4013514913519	B200 x H123 cm	53.00

### beschichtet, RAL 7016 anthrazit

Artikelnr.	Masse	Preis/Stk.
4013514927783	B200 x H83 cm	41.00
4013514919740	B200 x H103 cm	45.00
4013514919757	B200 x H123 cm	53.00

## Türe zu Doppelstabmatten Typ L leicht

- Türe einflügelig, inkl. Pfosten 5,0 x 5,0 cm, Maschenweite 5,0 x 20 cm
- senkrechte Gitterstäbe Ø 5 mm, waagrechte Gitterstäbe Ø 6 mm
- inkl. Komplettzubehör, mit Schloss, ohne Profilzylinder
- feuerverzinkt oder farbbeschichtet
- **Lieferfrist 1 Woche**

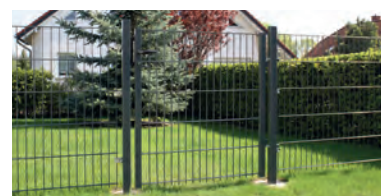

### feuerverzinkt

Artikelnr.	Masse	Preis/Stk.
4013514958671	B100 x H80 cm	225.00
4013514921507	B100 x H100 cm	250.00
4013514921514	B100 x H120 cm	286.00

### beschichtet, RAL 6005 grün

Artikelnr.	Masse	Preis/Stk.
4013514927943	B100 x H80 cm	190.00
4013514921521	B100 x H100 cm	222.00
4013514921538	B100 x H120 cm	238.00

### beschichtet, RAL 7016 anthrazit

Artikelnr.	Masse	Preis/Stk.
4013514927950	B100 x H80 cm	190.00
4013514921545	B100 x H100 cm	211.00
4013514921552	B100 x H120 cm	238.00

## Pfosten zu Doppelstabmatten Typ L leicht

- inkl. Pfostenkappe, Klemmhalter, Schrauben, Inbus-Zubehör in Pfosten verpackt
- Pfostenlänge 120 cm für Matte H 83 cm, 150 cm für H 103 cm, 175 cm für H 123 cm
- feuerverzinkt oder farbbeschichtet
- **Lieferfrist 1 Woche**



Quadratrohrpfosten

Quadratrohr-Eckpfosten

### LED Solarkappe, Set à 2 Stk.

Artikelnr.	Preis/Stk.
4013514985561	40.00

### Quadratrohrpfosten, feuerverzinkt

Artikelnr.	Masse	Preis/Stk.
4013514958619	4/4 x L120 cm	21.00
4013514914974	4/4 x L150 cm	23.00
4013514914981	4/4 x L175 cm	27.00

### Quadratrohrpfosten, RAL 6005 grün

Artikelnr.	Masse	Preis/Stk.
4013514927714	4/4 x L120 cm	22.00
4013514915025	4/4 x L150 cm	24.00
4013514915032	4/4 x L175 cm	28.00

### Quadratrohrpfosten, RAL 7016 anthrazit

Artikelnr.	Masse	Preis/Stk.
4013514927721	4/4 x L120 cm	22.00
4013514919764	4/4 x L150 cm	24.00
4013514919771	4/4 x L175 cm	28.00

### Quadratrohr-Eckpfosten, feuerverzinkt

Artikelnr.	Masse	Preis/Stk.
4013514958640	5/5 x L120 cm	34.00
4013514914998	5/5 x L150 cm	39.00
4013514915001	5/5 x L175 cm	44.00

### Quadratrohr-Eckpfosten, RAL 6005 grün

Artikelnr.	Masse	Preis/Stk.
4013514927929	5/5 x L120 cm	34.00
4013514915049	5/5 x L150 cm	39.00
4013514915056	5/5 x L175 cm	44.00

### Quadratrohr-Eckpfosten, RAL 7016 anthrazit

Artikelnr.	Masse	Preis/Stk.
4013514927936	5/5 x L120 cm	34.00
4013514919788	5/5 x L150 cm	39.00
4013514919795	5/5 x L175 cm	44.00

## Montagefuss

- zum Aufdübeln der Quadratrohr- und Quadratrohr-Eckpfosten, Bodenplatte 10 x 10 cm, feuerverzinkt, **Lieferfrist 1 Woche**

Artikelnr.	Ausführung	Preis/Stk.
4013514918262	für Quadratrohrpfosten	16.00
4013514918279	für Quadratrohr-Eckpfosten	18.00



Quadratrohrpfosten

Quadratrohr-Eckpfosten

## Sichtschutzstreifen

- PVC, Pack à 10 Stück
- andere Farben auf Anfrage, **Lieferfrist 1 Woche**

Artikelnr.	Masse	Farbe	Preis/Pack
7611097460603	B19 x L252 cm	grau	75.00
7611097460610	B19 x L252 cm	grün	75.00
7611097460627	B19 x L252 cm	anthrazit	75.00

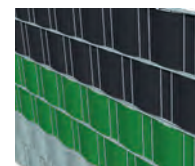

# Doppelstabmatten/Steinwand

## Doppelstabmatten Typ S schwer

- senkrechte Gitterstäbe +/Ø 6 mm, waagrechte Gitterstäbe +/Ø 8 mm
- Maschenweite 5,0 x 20 cm, RAL-Farben auf Anfrage

### feuerverzinkt, Lieferfrist 1 Woche

Artikelnr.	Masse	Preis/Stk.
4013514914110	B250 x H 83 cm	87.00
4013514787936	B250 x H103 cm	103.00
4013514788063	B250 x H123 cm	122.00
4013514787943	B250 x H143 cm	139.00
4013514788070	B250 x H163 cm	158.00
4013514787950	B250 x H183 cm	172.00
4013514787967	B250 x H203 cm	190.00

### anthrazit beschichtet, Lieferfrist H103/123 cm 1 Woche, restliche 5-6 Wochen

Artikelnr.	Masse	Preis/Stk.
4013514922801	B250 x H 83 cm	78.00
4013514916954	B250 x H103 cm	93.00
4013514950750	B250 x H123 cm	109.00
4013514950767	B250 x H143 cm	125.00
4013514922818	B250 x H163 cm	140.00
4013514922825	B250 x H183 cm	156.00
4013514922832	B250 x H203 cm	172.00



## Türe zu Doppelstabmatten Typ S schwer

- Rahmen 6,0 x 4,0 cm, inkl. Pfosten, Alu-Drückergarnitur, Locinox-Einsteckschloss (Profilzylinder vorgerichtet)
- beidseitiger Zaunanschluss, inkl. Edelstahlwinkel zum Anschrauben, RAL-Farben auf Anfrage

### feuerverzinkt, Lieferfrist H100/120 cm 1 Woche, restliche 5-6 Wochen

Artikelnr.	Masse	Preis/Stk.
4013514937652	B100 x H 80 cm	715.00
4013514937683	B100 x H100 cm	745.00
4013514937713	B100 x H120 cm	775.00
4013514937744	B100 x H140 cm	805.00
4013514963538	B100 x H160 cm	839.00
4013514937805	B100 x H180 cm	922.00
4013514937836	B100 x H200 cm	953.00

### anthrazit beschichtet, Lieferfrist H100/120 cm 1 Woche, restliche 5-6 Wochen

Artikelnr.	Masse	Preis/Stk.
4013514937638	B100 x H 80 cm	829.00
4013514937669	B100 x H100 cm	871.00
4013514937690	B100 x H120 cm	910.00
4013514937720	B100 x H140 cm	952.00
4013514962425	B100 x H160 cm	1'001.00
4013514937782	B100 x H180 cm	1'091.00
4013514937812	B100 x H200 cm	1'135.00



## Pfosten zu Doppelstabmatten Typ S schwer

- mit Alu-Pfostenkappe und Kunststoffhalte, inkl. Flacheisenabdeckleiste und Schrauben, RAL-Farben auf Anfrage

### feuerverzinkt, Lieferfrist 1 Woche

Artikelnr.	Masse	Zaunhöhe	Preis/Stk.
4013514965563	6,0/4,0/0,2 x L130 cm	83 cm	47.00
4013514965624	6,0/4,0/0,2 x L160 cm	103 cm	54.00
4013514965686	6,0/4,0/0,2 x L180 cm	123 cm	61.00
4013514965747	6,0/4,0/0,2 x L200 cm	143 cm	68.00
4013514965808	6,0/4,0/0,2 x L220 cm	163 cm	74.00
4013514965860	6,0/4,0/0,2 x L240 cm	183 cm	81.00
4013514965921	6,0/4,0/0,2 x L260 cm	203 cm	87.00

### anthrazit beschichtet, Lieferfrist H103/123 cm 1 Woche, restliche 5-6 Wochen

Artikelnr.	Masse	Zaunhöhe	Preis/Stk.
4013514965525	6,0/4,0/0,2 x L130 cm	83 cm	44.00
4013514965587	6,0/4,0/0,2 x L160 cm	103 cm	51.00
4013514965648	6,0/4,0/0,2 x L180 cm	123 cm	56.00
4013514965709	6,0/4,0/0,2 x L200 cm	143 cm	63.00
4013514965761	6,0/4,0/0,2 x L220 cm	163 cm	68.00
4013514965822	6,0/4,0/0,2 x L240 cm	183 cm	74.00
4013514965884	6,0/4,0/0,2 x L260 cm	203 cm	80.00



## Steinwand-Grundelement

- robustes Baukastensystem, individuell anpassbar, bestehend aus 2 Doppelstabmatten 6 x 8 mm, feuerverzinkt, 2 Wandsäulen, feuerverzinkt, Universalklemmen und Distanzhalter, rostfrei
- ohne Befüllung, Lieferfrist 1 Woche

Artikelnr.	Masse	Höhe Wandsäule	Preis/Stk.
7611097439845*	H103 x L250,6 cm	160 cm	715.00
7611097439852*	H123 x L250,6 cm	200 cm	853.00
7611097439869*	H143 x L250,6 cm	200 cm	902.00
7611097439883*	H183 x L250,6 cm	240 cm	1'060.00
7611097439890*	H203 x L250,6 cm	260 cm	1'202.00



# Doppelstabmatten/Steinwand

## Steinwand-Erweiterungselement

- robustes Baukastensystem, individuell anpassbar, bestehend aus 2 Doppelstabmatten 6 x 8 mm, feuerverzinkt, 1 Wandsäule, feuerverzinkt, Universalklemmen und Distanzhalter, rostfrei
- ohne Befüllung; **Lieferfrist 1 Woche**

Artikelnr.	Masse	Höhe Wandsäule	Preis/Stk.
761109743974 <sup>6*</sup>	H103 x L250,6 cm	160 cm	501.00
761109743975 <sup>3*</sup>	H123 x L250,6 cm	200 cm	590.00
761109743976 <sup>0*</sup>	H143 x L250,6 cm	200 cm	638.00
761109743978 <sup>4*</sup>	H183 x L250,6 cm	240 cm	756.00
761109743979 <sup>1*</sup>	H203 x L250,6 cm	260 cm	853.00



## Steinwand-Wandsäule für Erdmontage

- robustes Baukastensystem
- individuell anpassbar
- Querschnitt 22,5 / 7,0 cm
- Wandsäulen, feuerverzinkt
- fettgedruckte Artikel ab Lager, falls nicht Lager, **Lieferfrist ca. 2-3 Wochen**

Artikelnr.	Masse	Wandhöhe	Preis/Stk.
761109743900 <sup>5*</sup>	H160 cm	103 cm	199.00
761109743901 <sup>2*</sup>	H200 cm	143 cm	221.00
761109743902 <sup>9*</sup>	H240 cm	183 cm	259.00
761109743903 <sup>6*</sup>	H260 cm	203 cm	324.00



## Steinwand-Wandsäule mit Fussplatte

- robustes Baukastensystem
- individuell anpassbar
- Querschnitt 22,5 / 7,0 cm
- feuerverzinkt
- **Lieferfrist ca. 4 Wochen**

Artikelnr.	Masse	Wandhöhe	Preis/Stk.
7611097439104	H 84 cm	83 cm	269.00
7611097439128	H104 cm	103 cm	289.00
7611097439142	H124 cm	123 cm	329.00



## Zubehör Steinwand

- fettgedruckte Artikel ab Lager
- falls nicht Lager **Lieferfrist ca. 2-3 Wochen**

Artikelnr.	Beschreibung	Preis/Stk.
7611097439999	Universalklemmen rostfrei zu Steinwand, Beutel à 4 Stück	10.00
7611097439982	Distanzhalter rostfrei, zu Steinwand	3.00
7611097439975	Wandanschluss zu Steinwand, feuerverzinkt	79.00

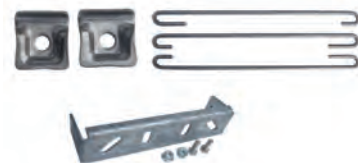

## Ranksäule

- Maschenweite 5,0 x 20 cm, Drahtstärke 6 / 8 mm, verschweisst und feuerverzinkt, zum Einbetonieren, **Lieferfrist 1 Woche**

Artikelnr.	Masse	Höhe Wandsäule	Preis/Stk.
401351496434 <sup>4*</sup>	27/27 x H180 cm	120 cm	226.00
401351496436 <sup>8*</sup>	27/27 x H220 cm	160 cm	275.00
401351496438 <sup>2*</sup>	27/27 x H260 cm	200 cm	304.00



# Zäune/Zubehör aus Draht/Metall/Cortenstahl

## Rohrfosten feuerverzinkt

- in Gasrohr mit Aluminiumkappe, rostfreie Schlaufen und Schrauben M8, feuerverzinkt
- schwere Ausführung, Zuschläge siehe Zuschläge Rohrfosten/-streben, **fettgedruckte Artikel an Lager**, falls nicht Lager Lieferfrist ca. 2 Wochen

Artikelnr.	Masse	Zaunhöhe	Schlaufen/Schrauben	Preis/Stk.
7611097100004	ø1" × L 90 cm	50 cm	2	31.75
7611097100103	ø1" × L100 cm	60 cm	3	32.45
7611097100202	ø1" × L110 cm	70 cm	3	32.65
7611097100301	ø1" × L120 cm	80 cm	3	32.75
7611097100400	ø1" × L130 cm	90 cm	3	34.70
7611097100509	ø1" × L150 cm	100 cm	3	34.90
7611097100608	ø1" × L170 cm	120 cm	4	41.65
7611097100707	ø5/4" × L 90 cm	50 cm	2	35.75
7611097100806	ø5/4" × L100 cm	60 cm	3	36.65
7611097100905	ø5/4" × L110 cm	70 cm	3	37.15
7611097101001	ø5/4" × L120 cm	80 cm	3	37.25
7611097101100	ø5/4" × L130 cm	90 cm	3	39.65
7611097 <b>101209</b>	<b>ø5/4" × L150 cm</b>	<b>100 cm</b>	<b>3</b>	<b>39.90</b>
7611097 <b>101308</b>	<b>ø5/4" × L170 cm</b>	<b>120 cm</b>	<b>4</b>	<b>45.75</b>
7611097101407	ø5/4" × L200 cm	150 cm	4	48.40
7611097101506	ø5/4" × L230 cm	180 cm	5	55.75
7611097101605	ø5/4" × L250 cm	200 cm	5	61.25
7611097110003	ø1 1/2" × L120 cm	80 cm	3	43.80
7611097110102	ø1 1/2" × L130 cm	90 cm	3	46.95
7611097 <b>110201</b>	<b>ø1 1/2" × L150 cm</b>	<b>100 cm</b>	<b>3</b>	<b>47.30</b>
7611097 <b>110300</b>	<b>ø1 1/2" × L170 cm</b>	<b>120 cm</b>	<b>4</b>	<b>54.35</b>
7611097110409	ø1 1/2" × L200 cm	150 cm	4	57.80
7611097110508	ø1 1/2" × L230 cm	180 cm	5	65.95
7611097110607	ø1 1/2" × L250 cm	200 cm	5	73.15
7611097120002	ø2" × L120 cm	80 cm	3	56.80
7611097120101	ø2" × L130 cm	90 cm	3	60.80
7611097120200	ø2" × L150 cm	100 cm	3	61.25
7611097120309	ø2" × L170 cm	120 cm	4	69.95
7611097120408	ø2" × L200 cm	150 cm	4	74.45
7611097120507	ø2" × L230 cm	180 cm	5	84.50
7611097120606	ø2" × L250 cm	200 cm	5	93.75
7611097130001	ø2 1/2" × L120 cm	80 cm	3	94.05
7611097130100	ø2 1/2" × L150 cm	100 cm	3	101.30
7611097130209	ø2 1/2" × L170 cm	120 cm	4	113.80
7611097130308	ø2 1/2" × L200 cm	150 cm	4	121.00
7611097130407	ø2 1/2" × L230 cm	180 cm	5	135.90
7611097130506	ø2 1/2" × L250 cm	200 cm	5	150.85



## Rohrstreben feuerverzinkt

- in Gasrohr mit Aluminium-Strebenspitze, feuerverzinkt, schwere Ausführung
- Zuschläge siehe Zuschläge Rohrfosten/-streben, **Lieferfrist ca. 2 Wochen**

Artikelnr.	Masse	Zaunhöhe	Preis/Stk.
7611097140000	ø1" × L 75 cm	50 cm	25.80
7611097140109	ø1" × L 90 cm	60 cm	27.30
7611097140208	ø1" × L105 cm	70 cm	29.55
7611097140307	ø1" × L120 cm	80 cm	28.60
7611097140406	ø1" × L130 cm	90 cm	30.90
7611097140505	ø1" × L140 cm	100 cm	31.35
7611097140604	ø5/4" × L 75 cm	50 cm	31.35
7611097140703	ø5/4" × L 90 cm	60 cm	32.30
7611097140802	ø5/4" × L105 cm	70 cm	34.10
7611097140901	ø5/4" × L120 cm	80 cm	36.00
7611097141007	ø5/4" × L130 cm	90 cm	38.05
7611097141106	ø5/4" × L140 cm	100 cm	38.55
7611097141205	ø5/4" × L160 cm	120 cm	41.55
7611097141304	ø5/4" × L200 cm	150 cm	45.50
7611097142103	ø1 1/2" × L140 cm	100 cm	60.45
7611097142202	ø1 1/2" × L160 cm	120 cm	64.30
7611097142301	ø1 1/2" × L200 cm	150 cm	69.70
7611097142400	ø1 1/2" × L230 cm	180 cm	74.80
7611097142509	ø1 1/2" × L250 cm	200 cm	82.90



# Zäune/Zubehör aus Draht/Metall/Cortenstahl

## Rohrtraverse horizontal

- in Gasrohr mit Aluminium-Traversenspitze
- feuerverzinkt
- schwere Ausführung
- **Lieferfrist ca. 2 Wochen**

Artikelnr.	Masse	Länge	Preis/Stk.
7611097143001	ø1" × L 55 cm	0-100 cm	44.65
7611097143100	ø1" × L 65 cm	101-150 cm	48.35
7611097143209	ø1" × L 75 cm	151-200 cm	52.50
7611097143308	ø1" × L 85 cm	201-250 cm	59.40
7611097143407	ø1" × L 105 cm	251-300 cm	61.65



## Rohrpfosten mit Fussplatte

- in Gasrohr mit Aluminiumkappe
- rostfreie Schlaufen und Schrauben M8
- angeschweisste Fussplatte mit drei Löchern
- feuerverzinkt
- schwere Ausführung
- Zuschläge siehe Zuschläge Rohrpfosten/-streben
- **Lieferfrist ca. 2 Wochen**

Artikelnr.	Masse	Zaunhöhe	Schlaufen/Schrauben	Ø Fussplatte / Ø Loch	Preis/Stk.
7611097100028	ø5/4" × L 55 cm	50 cm	2	12 × 0,8/1,1 cm	61.70
7611097100127	ø5/4" × L 65 cm	60 cm	3	12 × 0,8/1,1 cm	61.70
7611097100226	ø5/4" × L 75 cm	70 cm	3	12 × 0,8/1,1 cm	64.45
7611097100325	ø5/4" × L 85 cm	80 cm	3	12 × 0,8/1,1 cm	64.45
7611097100424	ø5/4" × L 95 cm	90 cm	3	12 × 0,8/1,1 cm	69.00
7611097100523	ø5/4" × L 105 cm	100 cm	3	12 × 0,8/1,1 cm	69.00
7611097100622	ø5/4" × L 125 cm	120 cm	4	12 × 0,8/1,1 cm	76.00
7611097110027	ø1 1/2" × L 85 cm	80 cm	3	12 × 0,8/1,1 cm	74.95
7611097110225	ø1 1/2" × L 95 cm	90 cm	3	12 × 0,8/1,1 cm	80.60
7611097110324	ø1 1/2" × L 105 cm	100 cm	3	12 × 0,8/1,1 cm	80.60
7611097110423	ø1 1/2" × L 125 cm	120 cm	4	12 × 0,8/1,1 cm	88.75
7611097110522	ø1 1/2" × L 155 cm	150 cm	4	13 × 0,8/1,3 cm	97.85
7611097110621	ø1 1/2" × L 185 cm	180 cm	5	13 × 0,8/1,3 cm	107.00
7611097110720	ø1 1/2" × L 205 cm	200 cm	5	13 × 0,8/1,3 cm	116.45
7611097120026	ø2" × L 105 cm	100 cm	3	14 × 1,0/1,1 cm	103.60
7611097120125	ø2" × L 125 cm	120 cm	4	14 × 1,0/1,1 cm	113.35
7611097002148	ø2" × L 155 cm	150 cm	4	14 × 1,0/1,3 cm	124.95
7611097120224	ø2" × L 185 cm	180 cm	5	14 × 1,0/1,3 cm	136.55
7611097120323	ø2" × L 205 cm	200 cm	5	14 × 1,0/1,3 cm	146.00



## Rohrstrebe mit Fussplatte

- in Gasrohr mit Aluminium-Strebenspitze
- angeschw. Fussplatte
- 2 Löcher Ø 11 mm
- feuerverzinkt
- schwere Ausführung
- Zuschläge siehe Zuschläge Rohrpfosten/-streben
- **Lieferfrist ca. 2 Wochen**

Artikelnr.	Masse	Zaunhöhe	Ø Fussplatte	Preis/Stk.
7611097141403	ø5/4" × L 46 cm	50 cm	10 × 0,6 cm	76.20
7611097141502	ø5/4" × L 61 cm	60 cm	10 × 0,6 cm	76.20
7611097141601	ø5/4" × L 75 cm	70 cm	10 × 0,6 cm	76.50
7611097141700	ø5/4" × L 89 cm	80 cm	10 × 0,6 cm	76.80
7611097141809	ø5/4" × L 96 cm	90 cm	10 × 0,6 cm	77.10
7611097141908	ø5/4" × L 110 cm	100 cm	10 × 0,6 cm	77.40
7611097142004	ø5/4" × L 131 cm	120 cm	10 × 0,6 cm	77.70
7611097142608	ø1 1/2" × L 174 cm	150 cm	12 × 0,8 cm	82.50
7611097142707	ø1 1/2" × L 216 cm	180 cm	12 × 0,8 cm	87.15
7611097142806	ø1 1/2" × L 244 cm	200 cm	12 × 0,8 cm	91.40



# Zäune/Zubehör aus Draht/Metall/Cortenstahl

## Rohrpfosten anthrazit/ grün beschichtet

– Farbe anthrazit RAL 7016, Farbe grün RAL 6005, innen und aussen feuerverzinkt, aussen beschichtet, mit PVC-Kappe, rostfreien Schlaufen und Schrauben M8, schwere Ausführung, Zuschläge siehe Zuschläge Rohrpfosten/-streben, gleicher Preis für schwarz **Lieferfrist ca. 2 Wochen**

Anthrazit Artikelnr.	Grün Artikelnr.	Masse	Zaunhöhe	Schrauben/Schlaufen	Preis/Stk.
	7611097100011	ø1" x L 90 cm	50 cm	2	45.60
	7611097100110	ø1" x L100 cm	60 cm	3	47.40
	7611097100219	ø1" x L110 cm	70 cm	3	49.65
	7611097100318	ø1" x L120 cm	80 cm	3	49.80
	7611097100417	ø1" x L130 cm	90 cm	3	54.65
	7611097100516	ø1" x L150 cm	100 cm	3	55.20
	7611097100615	ø1" x L170 cm	120 cm	4	66.50
	7611097100714	ø5/4" x L 90 cm	50 cm	2	51.35
	7611097100813	ø5/4" x L100 cm	60 cm	3	53.60
	7611097100912	ø5/4" x L110 cm	70 cm	3	56.70
7611097001509	7611097101018	ø5/4" x L120 cm	80 cm	3	56.90
7611097000151	7611097101117	ø5/4" x L130 cm	90 cm	3	62.95
7611097000175	7611097101216	ø5/4" x L150 cm	100 cm	3	63.65
7611097000199	7611097101315	ø5/4" x L170 cm	120 cm	4	77.00
	7611097101414	ø5/4" x L200 cm	150 cm	4	79.00
	7611097101513	ø5/4" x L230 cm	180 cm	5	91.70
	7611097101612	ø5/4" x L250 cm	200 cm	5	104.45
7611097001516	7611097110010	ø1 1/2" x L120 cm	80 cm	3	68.05
	7611097110119	ø1 1/2" x L130 cm	90 cm	3	75.40
7611097001523	7611097110218	ø1 1/2" x L150 cm	100 cm	3	76.25
7611097001530	7611097110317	ø1 1/2" x L170 cm	120 cm	4	92.20
7611097001738	7611097110416	ø1 1/2" x L200 cm	150 cm	4	94.65
	7611097110515	ø1 1/2" x L230 cm	180 cm	5	121.65
	7611097110614	ø1 1/2" x L250 cm	200 cm	5	124.70
	7611097120019	ø2" x L120 cm	80 cm	3	86.45
	7611097120118	ø2" x L150 cm	100 cm	3	96.75
	7611097120217	ø2" x L170 cm	120 cm	4	116.65
7611097001776	7611097120316	ø2" x L200 cm	150 cm	4	119.75
	7611097120415	ø2" x L230 cm	180 cm	5	153.30
	7611097120514	ø2" x L250 cm	200 cm	5	157.05
	7611097130018	ø2 1/2" x L120 cm	80 cm	3	144.30
	7611097130117	ø2 1/2" x L150 cm	100 cm	3	163.30
	7611097130414	ø2 1/2" x L170 cm	120 cm	4	170.50
	7611097130513	ø2 1/2" x L200 cm	150 cm	4	203.40
	7611097130216	ø2 1/2" x L230 cm	180 cm	5	211.60
	7611097130315	ø2 1/2" x L250 cm	200 cm	5	262.90



## Rohrstrebe anthrazit/ grün beschichtet

– Farbe anthrazit RAL 7016 & Farbe grün RAL 6005, innen und aussen feuerverzinkt, aussen beschichtet, in Gasrohr mit Aluminium-Strebenspitze, schwere Ausführung, gleicher Preis für schwarz,, **Lieferfrist ca. 2 Wochen**

Anthrazit Artikelnr.	Grün Artikelnr.	Masse	Zaunhöhe	Preis/Stk.
	7611097140017	ø5/4" x L 75 cm	50 cm	54.00
	7611097140116	ø5/4" x L 90 cm	60 cm	54.00
	7611097140215	ø5/4" x L105 cm	70 cm	54.00
7611097001783	7611097140314	ø5/4" x L120 cm	80 cm	54.00
	7611097140413	ø5/4" x L130 cm	90 cm	59.60
7611097001820	7611097140512	ø5/4" x L140 cm	100 cm	60.45
7611097001837	7611097140611	ø5/4" x L160 cm	120 cm	63.65
	7611097140710	ø5/4" x L200 cm	150 cm	77.35
7611097001844	7611097140819	ø1 1/2" x L200 cm	150 cm	104.15
	7611097140918	ø1 1/2" x L230 cm	180 cm	128.55
	7611097141014	ø1 1/2" x L250 cm	200 cm	131.75



## Drahtschlaufen

– fettgedruckte Artikel ab Lager, falls nicht Lager Lieferfrist ca. 2 Wochen

Artikelnr.	Beschreibung	Masse	Verpackung	Preis/Stk.
7611097 <b>460221</b>	<b>Drahtschlaufen</b>		<b>100</b>	<b>22.80</b>
7611097 <b>460290</b>	<b>Schraube mit Spitz</b>	<b>M8 x 2 cm</b>	<b>100</b>	<b>37.60</b>



# Zäune/Zubehör aus Draht/Metall/Cortenstahl

## Rohrkappe Aluminium

– fettgedruckte Artikel ab Lager, falls nicht Lager Lieferfrist ca. 2 Wochen

Artikelnr.	für Pfosten Ø	Preis/Stk.
7611097 <b>15006</b> 1	<b>1"</b>	<b>1.40</b>
7611097 <b>15011</b> 5	<b>5/4"</b>	<b>1.50</b>
7611097 <b>15007</b> 8	<b>1 1/2"</b>	<b>1.80</b>
7611097 <b>15008</b> 5	<b>2"</b>	<b>2.10</b>
7611097 <b>15009</b> 2	<b>2 1/2"</b>	<b>2.70</b>
7611097 <b>15010</b> 8	<b>3"</b>	<b>3.15</b>



## Strebenspitzen Aluminium

– fettgedruckte Artikel ab Lager, falls nicht Lager Lieferfrist ca. 2 Wochen

Artikelnr.	für Pfosten Ø	Preis/Stk.
7611097 <b>15013</b> 9	<b>1"</b>	<b>2.60</b>
7611097 <b>15016</b> 0	<b>5/4"</b>	<b>3.25</b>
7611097 <b>15014</b> 6	<b>1 1/2"</b>	<b>4.30</b>
7611097 <b>15015</b> 3	<b>2"</b>	<b>6.00</b>



## Traversenspitzen Aluminium

– fettgedruckte Artikel ab Lager, falls nicht Lager Lieferfrist ca. 2 Wochen

Artikelnr.	für Pfosten Ø	Preis/Stk.
7611097 <b>15018</b> 4	<b>1"</b>	<b>2.60</b>
7611097 <b>15021</b> 4	<b>5/4"</b>	<b>3.35</b>
7611097 <b>15019</b> 1	<b>1 1/2"</b>	<b>4.20</b>
7611097 <b>15020</b> 7	<b>2"</b>	<b>4.70</b>



## Zuschläge Rohrpfosten/Rohrstreben

Artikelnr.	Beschreibung	Preis/Stk.
7611097150269	Zuschlag für 10 cm längere Eck- und Endpfosten	4.85
7611097150313	Zuschlag für Bohren von Strebenlöchern bei Eck- und Endpfosten	4.50
7611097150320	Zuschlag für Bohren von zusätzlichen Löchern für Eckpfosten inkl. rostfreie Schrauben und Schlaufen	4.50
7611097150283	Zuschlag für 10 cm längere Streben	2.75
7611097150290	Zuschlag für 20 cm längere Streben	5.30
7611097150306	Zuschlag für 30 cm längere Streben	7.30
7611097150276	Zuschlag für 10 cm längere Eckpfosten grün beschichtet	7.20
7611097150337	Zuschlag für Bohren von Strebenlöchern	4.50

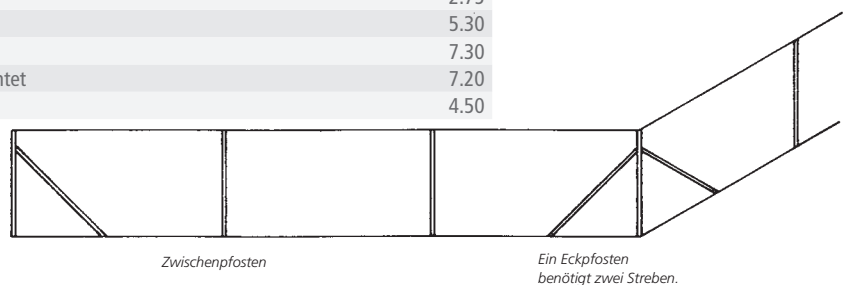

**Wichtig:**

Für End- und Eckpfosten ist der Durchmesser grösser als bei den Zwischenpfosten zu wählen.

**Beispiel:**

Zaunhöhe 100 cm:  
 End- und Eckpfosten: ø 48 mm - 1 1/2"  
 Streben: ø 42 mm - 5/4"  
 Zwischenpfosten: ø 42 mm - 5/4"

**Pfostenabstand:**  
 für Diagonalgeflechte: 2,5 - 3 m  
 für Knotengitter: 3 - 4 m

**Wichtig:**

Bitte vermerken Sie auf Ihrer Bestellung, für welchen Geflechtstyp die Pfosten bestimmt sind.

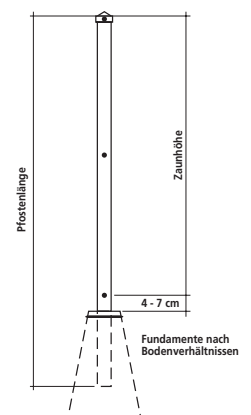

# Zäune/Zubehör aus Draht/Metall/Cortenstahl

## Rohrtüre

- mit 2 verzinkten Pfosten, Ø 60 mm, ohne Streben, Rohrrahmen Ø 33 mm, Füllung mit geschweisstem Gitter 60 / 60 / 4 mm oder verzinktem Diagonaldrahtgeflecht, Torangel und verstellbare Kloben, Drückerschloss mit Zifferschlüssel oder Zylinderausschnitt und Schliesskasten
- Zuschläge siehe Zuschläge Rohrtüren, andere Abmessungen möglich,
- **fettgedruckte Artikel ab Lager**, falls nicht Lager Lieferfrist ca. 4 Wochen

Artikelnr.	Masse	Preis/Stk.
7611097 <b>560006</b>	<b>B100 × H 80 cm</b>	<b>955.00</b>
7611097 <b>560105</b>	<b>B100 × H100 cm</b>	<b>1'012.00</b>
7611097 <b>560204</b>	<b>B100 × H120 cm</b>	<b>1'046.00</b>
7611097560303	B100 × H150 cm	1'125.00
7611097560402	B100 × H180 cm	1'237.00
7611097560501	B100 × H200 cm	1'285.00

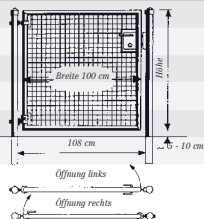

## Rohrtüre zweiflügelig

- mit 2 verzinkten Pfosten, Ø 76 mm, ohne Streben, Rohrrahmen Ø 33 mm, mit Stossriegel und Boden- hülse, Füllung mit eingeschweisstem Gitter 60/60/4 mm oder verzinktem Diagonaldrahtgeflecht, Torangel und verstellbaren Kloben, Drückerschloss mit Zifferschlüssel oder Zylinderausschnitt und Schliesskasten
- Zuschläge siehe Zuschläge Rohrtüren
- andere Abmessungen möglich
- **Lieferfrist ca. 4 Wochen**

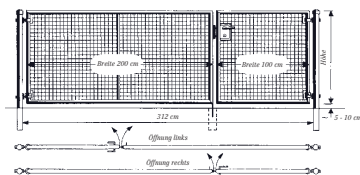

Artikelnr.	Masse	Preis/Stk.
7611097561003	B300 × H 80 cm	2'261.00
7611097561102	B300 × H100 cm	2'355.00
7611097561201	B300 × H120 cm	2'472.00

## Rohrtüre anthrazit/ grün lackiert

- mit 2 beschichteten Pfosten, Ø 60 mm, ohne Streben, Rohrrahmen Ø 33 mm, Füllung mit Gitter 60 / 60 / 4 mm oder plastifiziertem Diagonaldrahtgeflecht, Torangel und verstellbaren Kloben, Drückerschloss mit Zifferschlüssel oder Zylinderausschnitt und Schliesskasten
- Zuschläge siehe Zuschläge Rohrtüren
- andere Abmessungen möglich
- **Lieferfrist ca. 4 Wochen**

Anthrazit Artikelnr.	Grün Artikelnr.	Masse	Preis/Stk.
7611097001851	7611097560037	B100 × H 80 cm	1'213.00
7611097001882	7611097560136	B100 × H100 cm	1'304.00
7611097001905	7611097560235	B100 × H120 cm	1'360.00



## Rohrtüre zweiflügelig anthrazit/ grün lackiert

- mit 2 beschichteten Pfosten, Ø 76 mm, ohne Streben, Rohrrahmen Ø 33 mm, mit Stossriegel und Boden- hülse, Füllung mit eingeschweisstem Gitter 60 / 60 / 4 mm oder plastifiziertem Diagonaldrahtge- flecht, Torangel und verstellbaren Kloben, Drückerschloss mit Zifferschlüssel oder Zylinderausschnitt und Schliesskasten
- Zuschläge siehe Zuschläge Rohrtüren
- andere Abmessungen möglich
- **Lieferfrist ca. 4 Wochen**

Anthrazit Artikelnr.	Grün Artikelnr.	Masse	Preis/Stk.
7611097001943	7611097561034	B300 × H 80 cm	2'751.00
7611097001950	7611097561133	B300 × H100 cm	2'949.00
7611097001967	7611097561232	B300 × H120 cm	3'043.00



# Zäune/Zubehör aus Draht/Metall/Cortenstahl

## Zuschläge für Rohrtüren

– Mehrpreis für Öffnung nach aussen auf Anfrage

Artikelnr.	Beschreibung	Preis/Stk.
7611097529027	Mehrpreis für Türe in Steigung	135.00
7611097529034	Mehrpreis für Doppeltor in Steigung	280.00
7611097529096	Mehrpreis für Öffnung 180° Tür einflügelig	111.00
7611097529089	Mehrpreis für Öffnung 180° pro Flügel bei Doppeltoren	111.00

## Aushebetor feuerverzinkt

– Rohrrahmen Ø 33 mm, Bespannung mit Diagonaldrahtgeflecht 50 / 50 / 2,5 mm, inkl. 4 Aushebehaken, Lieferfrist ca. 4 Wochen

Artikelnr.	Breite	Höhe	Preis/Stk.
7611097543009	bis 150 cm	bis 80 cm	681.00
7611097543306	151-300 cm	bis 80 cm	748.00
7611097543108	bis 150 cm	81-100 cm	706.00
7611097543405	151-300 cm	81-100 cm	768.00
7611097543207	bis 150 cm	101-120 cm	721.00
7611097543504	151-300 cm	101-120 cm	798.00



## Diagonaldrahtgeflecht Galfan

– optimale Qualität dank Zink- und Aluminiumbeschichtung, glatte, dunkelgraue Oberfläche  
– Originalrollen von 25 m, fettgedruckte Artikel ab Lager, falls nicht Lager Lieferfrist ca. 2 Wochen

Artikelnr.	Masche	Draht	Masse	Preis/Lfm.
7611097400029	40mm	2,2mm	H 60 cm	8.25
7611097400074	40mm	2,2mm	H 80 cm	10.50
7611097400135	40mm	2,2mm	H100 cm	12.85
7611097400197	40mm	2,2mm	H120 cm	15.40
7611097400258	40mm	2,2mm	H150 cm	19.20
7611097400319	40mm	2,2mm	H180 cm	23.00
7611097400340	40mm	2,2mm	H200 cm	25.50
7611097 <b>400081</b>	<b>40mm</b>	<b>2,5mm</b>	<b>H 80 cm</b>	<b>12.80</b>
7611097 <b>400142</b>	<b>40mm</b>	<b>2,5mm</b>	<b>H100 cm</b>	<b>15.60</b>
7611097400203	40mm	2,5mm	H120 cm	18.65
7611097400265	40mm	2,5mm	H150 cm	23.25
7611097400357	40mm	2,5mm	H200 cm	30.95
7611097400005	50mm	2,2mm	H 50 cm	5.60
7611097400036	50mm	2,2mm	H 60 cm	6.50
7611097400050	50mm	2,2mm	H 70 cm	7.40
7611097400098	50mm	2,2mm	H 80 cm	8.30
7611097400111	50mm	2,2mm	H 90 cm	9.30
7611097400159	50mm	2,2mm	H100 cm	10.20
7611097400210	50mm	2,2mm	H120 cm	12.15
7611097400272	50mm	2,2mm	H150 cm	15.25
7611097400326	50mm	2,2mm	H180 cm	18.25
7611097400364	50mm	2,2mm	H200 cm	20.20
7611097 <b>400012</b>	<b>50mm</b>	<b>2,5mm</b>	<b>H 50 cm</b>	<b>6.45</b>
7611097 <b>400043</b>	<b>50mm</b>	<b>2,5mm</b>	<b>H 60 cm</b>	<b>7.50</b>
7611097 <b>400067</b>	<b>50mm</b>	<b>2,5mm</b>	<b>H 70 cm</b>	<b>8.55</b>
7611097 <b>400104</b>	<b>50mm</b>	<b>2,5mm</b>	<b>H 80 cm</b>	<b>9.60</b>
7611097 <b>400128</b>	<b>50mm</b>	<b>2,5mm</b>	<b>H 90 cm</b>	<b>10.65</b>
7611097 <b>400166</b>	<b>50mm</b>	<b>2,5mm</b>	<b>H100 cm</b>	<b>11.65</b>
7611097 <b>400227</b>	<b>50mm</b>	<b>2,5mm</b>	<b>H120 cm</b>	<b>13.90</b>
7611097 <b>400289</b>	<b>50mm</b>	<b>2,5mm</b>	<b>H150 cm</b>	<b>17.40</b>
7611097 <b>400333</b>	<b>50mm</b>	<b>2,5mm</b>	<b>H180 cm</b>	<b>20.85</b>
7611097 <b>400371</b>	<b>50mm</b>	<b>2,5mm</b>	<b>H200 cm</b>	<b>23.20</b>
7611097400173	50mm	2,8mm	H100 cm	16.65
7611097400234	50mm	2,8mm	H120 cm	19.90
7611097400296	50mm	2,8mm	H150 cm	24.90
7611097400388	50mm	2,8mm	H200 cm	33.05
7611097400180	50mm	3,0mm	H100 cm	18.80
7611097400241	50mm	3,0mm	H120 cm	22.50
7611097400302	50mm	3,0mm	H150 cm	28.10
7611097400395	50mm	3,0mm	H200 cm	37.30



# Zäune/Zubehör aus Draht/Metall/Cortenstahl

## Diagonaldrahtgeflecht anthrazit/ grün/ schwarz

- anthrazit/ grün/ schwarz plastifiziert, kunststoffgesinterte Qualität, mit verzinktem Kerndraht, lange Lebensdauer, vor Rostanfall geschützt
- Originalrollen von 25 m
- **Lieferfrist ca. 2 Wochen**

Anthrazit Artikelnr.	Grün Artikelnr.	Schwarz Artikelnr.	Masche	Draht	Masse	Preis/Lfm.
	7611097411001		40mm	2,0/2,5mm	H 50 cm	8.60
	7611097411025		40mm	2,0/2,5mm	H 60 cm	9.95
	7611097411049		40mm	2,0/2,5mm	H 70 cm	11.40
7611097000250	7611097411063		40mm	2,0/2,5mm	H 80 cm	12.75
	7611097411087		40mm	2,0/2,5mm	H 90 cm	14.15
7611097000274	7611097411100		40mm	2,0/2,5mm	H100 cm	15.55
7611097411124	7611097002094		40mm	2,0/2,5mm	H120 cm	18.60
7611097000342	7611097411148		40mm	2,0/2,5mm	H150 cm	23.25
	7611097411162		40mm	2,0/2,5mm	H180 cm	27.85
	7611097411186		40mm	2,0/2,5mm	H200 cm	30.85
	7611097411018		50mm	2,3/2,8mm	H 50 cm	8.15
	7611097411032		50mm	2,3/2,8mm	H 60 cm	9.50
	7611097411056		50mm	2,3/2,8mm	H 70 cm	10.85
7611097000243	7611097411070	7611097410066	50mm	2,3/2,8mm	H 80 cm	12.20
	7611097411094		50mm	2,3/2,8mm	H 90 cm	13.50
7611097000267	7611097411117	7611097410073	50mm	2,3/2,8mm	H100 cm	14.90
7611097000311	7611097411131	7611097410080	50mm	2,3/2,8mm	H120 cm	17.80
7611097000335	7611097411155	7611097410097	50mm	2,3/2,8mm	H150 cm	22.20
	7611097411179	7611097410103	50mm	2,3/2,8mm	H180 cm	26.60
	7611097411193	7611097410110	50mm	2,3/2,8mm	H200 cm	29.50



## Zubehör für Diagonalflecht anthrazit/ grün/ schwarz

- feuerverzinkt
- **fettgedruckte Artikel ab Lager**, falls nicht Lager Lieferfrist ca. 2 Wochen
- Weitere Spann- und Bindedrähte auf den folgenden Seiten

Artikelnr.	Beschreibung	Masse	Einheit	Preis/Stk.
7611097460276	<b>Drahtspanner Grösse Nr. 2 feuerverzinkt</b>	<b>L10 cm</b>	<b>Stk</b>	<b>2.25</b>
7611097001981	Drahtspanner Nr. 2 anthrazit beschichtet	L10 cm	Stk	2.95
7611097460245	Drahtspanner Nr. 2 grün beschichtet	L10 cm	Stk	2.95
7611097460337	Drahtspanner Nr. 2 schwarz beschichtet	L10 cm	Stk	2.95
7611097460283	<b>Drahtspanner Grösse Nr. 3 feuerverzinkt</b>	<b>L11 cm</b>	<b>Stk</b>	<b>3.00</b>
7611097000304	<b>Drahtspanner Nr. 3 anthrazit beschichtet</b>	<b>L11 cm</b>	<b>Stk</b>	<b>3.60</b>
7611097460269	<b>Drahtspanner Nr. 3 grün beschichtet</b>	<b>L11 cm</b>	<b>Stk</b>	<b>3.60</b>
7611097460344	Drahtspanner Nr. 3 schwarz beschichtet	L11 cm	Stk	3.60
7611097460399	<b>Spanndraht Galfan Ringe à 5kg (ca, 130m)</b>	<b>ø2,5mm</b>	<b>Kg</b>	<b>12.50</b>
7611097460009	<b>Spanndraht Galfan Ringe à 5kg (ca, 90m)</b>	<b>ø3,0mm</b>	<b>Kg</b>	<b>12.35</b>
7611097000281	Spanndraht anthrazit plastifiziert Ring à 55m	ø3,0/3,5mm	Stk	42.70
7611097460047	<b>Spanndraht grün plastifiziert Ring à 55m</b>	<b>ø3,0/3,5mm</b>	<b>Stk</b>	<b>42.70</b>
7611097460313	Spanndraht schwarz plastifiziert Ring à 55m	ø3,0/3,5mm	Stk	42.70
7611097460351	<b>Bindedraht grün plastifiziert Spule à 50m</b>	<b>ø0,95/1,3mm</b>	<b>Stk</b>	<b>30.60</b>
7611097460375	Bindedraht schwarz plastifiziert Spule à 50m	ø0,95/1,3mm	Stk	30.60
7611097460054	<b>Stacheldraht 4 stachelig, Haspel à 100m</b>	<b>ø2,5mm</b>	<b>Stk</b>	<b>109.55</b>
7611097460061	Stacheldraht 4 stachelig, Haspel à 250m	ø2,5mm	Stk	259.00

# Zäune/Zubehör aus Draht/Metall/Cortenstahl

## Knottengitter Ursus Bezinal schwer

- optimale Qualität dank Zink- und Aluminiumbeschichtung
- Randdrähte (oberster + unterster Längsdraht) Ø 3,7 mm, übrige Drähte Ø 3,0 mm
- Abstand der Querdrähte 15 cm
- Originalrollen von 50 m
- **fettgedruckte Artikel ab Lager**, falls nicht Lager Lieferfrist ca. 2 Wochen

Artikelnr.	Höhe	Gitternummer	Anzahl Längsdrähte	Preis/Lfm.
7611097 <b>42003</b> 4	H 80 cm	80/ 8	8	8.60
7611097 <b>42004</b> 1	H100 cm	100/ 6	6	8.25
7611097 <b>42005</b> 8	H100 cm	100/10	10	10.35
7611097 <b>42006</b> 5	H120 cm	120/ 7	7	10.00
7611097 <b>42007</b> 2	H120 cm	120/11	11	12.05
7611097 <b>42008</b> 9	H140 cm	140/12	12	13.25
7611097 <b>42009</b> 6	H180 cm	180/14	14	12.25
7611097 <b>42010</b> 2	H200 cm	200/15	15	13.05



## Knottengitter Ursus leicht

- für Schafweiden, Obstanlagen und Geflügel, als Wildschutz und für leichte Zäune
- aus starkverzinktem Draht
- Randdrähte (oberster und unterster Längsdraht) Ø 2,45 mm, übrige Drähte Ø 1,90 mm
- Abstand der Querdrähte 15 cm
- Originalrollen von 50 m
- **Lieferfrist ca. 2 Wochen**

Artikelnr.	Höhe	Gitternummer	Anzahl Längsdrähte	Preis/Lfm.
7611097420126	H100 cm	100/ 8	8	3.80
7611097420140	H100 cm	100/16	16	6.00
7611097420157	H130 cm	130/11	11	5.35
7611097420164	H130 cm	130/18	18	7.00
7611097420171	H145 cm	145/19	19	7.25
7611097420188	H200 cm	200/22	22	8.90

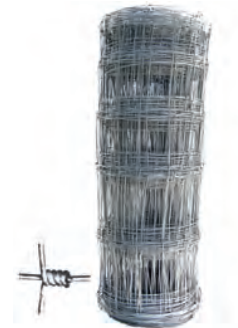

## Knottengitter Ursus AS

- für Wildschutzzäune, Wildparks, zoologische Gärten usw.
- aus starkverzinktem Draht, Abstand der Querdrähte 15 cm
- Durchmesser Kopfund Fussdrähte 2,5 mm, übrige Längsdrähte 2,0 mm
- Querdrähte 1,9 mm bei Gitternr. 160 / 23 und 200 / 25
- Durchmesser Kopf- und Fussdrähte 3,0 mm, übrige Längsdrähte 2,5 mm
- Querdrähte 2,5 mm bei Gitternr. 200 / 17
- Originalrollen von 50 m
- **Lieferfrist ca. 2 Wochen**

Artikelnr.	Höhe	Gitternummer	Anzahl Längsdrähte	Preis/Lfm.
7611097420003	H160 cm	160/23	23	8.80
7611097420010	H200 cm	200/25	25	10.00



## Zuschläge für Geflecht

Artikelnr.	Beschreibung	Preis/Stk.
7611097460092	Zuschlag netto für angebrochene Originalrolle	77.00

# Zäune/Zubehör aus Draht/Metall/Cortenstahl

## Diagonaldrahtgeflecht

- Stahldraht verzinkt, grün oder anthrazit ummantelt
- Draht Ø 2,2 mm verzinkt, Ø 2,8 mm grün oder anthrazit ummantelt
- Maschen 5 x 5 cm
- **Lieferfrist 1 Woche**



### verzinkt

Artikelnr.	Masse	Preis/Stk.
4013514924041	H 80 x L1000 cm	50.00
4013514924058	H 80 x L2500 cm	119.00
4013514924065	H100 x L1000 cm	62.00
4013514924072	H100 x L2500 cm	149.00
4013514924089	H120 x L1000 cm	73.00
4013514924096	H120 x L2500 cm	178.00
4013514924782	H150 x L1000 cm	93.00
4013514924768	H150 x L2500 cm	223.00

### grün ummantelt

Artikelnr.	Masse	Preis/Stk.
4013514924102	H 80 x L1250 cm	50.00
4013514760137	H 80 x L2500 cm	95.00
4013514924119	H100 x L1250 cm	62.00
4013514760144	H100 x L2500 cm	117.00
4013514924126	H120 x L1250 cm	73.00
4013514924133	H120 x L2500 cm	141.00
4013514924799	H150 x L1250 cm	92.00
4013514760168	H150 x L2500 cm	180.00

### anthrazit ummantelt

Artikelnr.	Masse	Preis/Stk.
4013514964191	H 80 x L2500 cm	95.00
4013514964450	H100 x L1250 cm	62.00
4013514964108	H100 x L2500 cm	117.00
4013514964429	H120 x L1250 cm	73.00
4013514964115	H120 x L2500 cm	141.00

## Gartentor

- Gitter 5,0 x 5,0 cm
- Schloss mit Schlüssel
- zwei Rohrpfosten Ø 6,0 cm
- **Lieferfrist 1 Woche**

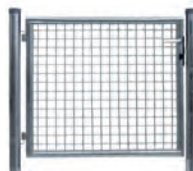

### verzinkt

Artikelnr.	Masse	Preis/Stk.
4013514923853	B100 x H 80 cm	209.00
4013514923860	B100 x H100 cm	234.00
4013514924393	B100 x H120 cm	248.00
4013514924447	B100 x H150 cm	281.00

### grün beschichtet

Artikelnr.	Masse	Preis/Stk.
4013514917494	B100 x H 80 cm	202.00
4013514916114	B100 x H100 cm	227.00
4013514924270	B100 x H120 cm	239.00
4013514917357	B100 x H150 cm	274.00

### anthrazit beschichtet

Artikelnr.	Masse	Preis/Stk.
4013514942359	B100 x H 80 cm	202.00
4013514932404	B100 x H100 cm	227.00
4013514964184	B100 x H120 cm	239.00

## Rohrpfosten

- Pfostenkappe und Spanndrahthalter aus Kunststoff
- **Lieferfrist 1 Woche**



### verzinkt

Artikelnr.	Masse	Preis/Stk.
4013514926687	Ø4,0 x L120 cm	14.00
4013514926694	Ø4,0 x L150 cm	15.00
4013514926700	Ø4,0 x L170 cm	17.00
4013514924409	Ø4,0 x L200 cm	19.00

### grün beschichtet

Artikelnr.	Masse	Preis/Stk.
4013514926717	Ø4,0 x L120 cm	13.00
4013514912802	Ø4,0 x L150 cm	14.00
4013514926731	Ø4,0 x L170 cm	16.00
4013514783969	Ø4,0 x L200 cm	18.00

### anthrazit beschichtet

Artikelnr.	Masse	Preis/Stk.
4013514942342	Ø4,0 x L120 cm	13.00
4013514932343	Ø4,0 x L150 cm	14.00
4013514964177	Ø4,0 x L175 cm	16.00

## Rohrstreben

- inkl. Strebenkappe und Schelle Ø 4,0 cm
- **Lieferfrist 1 Woche**

### verzinkt

Artikelnr.	Masse	Preis/Stk.
4013514926748	Ø3,4 x L120 cm	12.00
4013514926755	Ø3,4 x L150 cm	15.00
4013514926762	Ø3,4 x L175 cm	17.00
4013514924416	Ø3,4 x L200 cm	18.00

### grün beschichtet

Artikelnr.	Masse	Preis/Stk.
4013514926779	Ø3,4 x L120 cm	11.00
4013514926786	Ø3,4 x L150 cm	13.00
4013514926793	Ø3,4 x L175 cm	16.00
4013514912512	Ø3,4 x L200 cm	17.00

### anthrazit beschichtet

Artikelnr.	Masse	Preis/Stk.
4013514942366	Ø3,4 x L120 cm	11.00
4013514932374	Ø3,4 x L150 cm	13.00
4013514932381	Ø3,4 x L175 cm	16.00



# Zäune/Zubehör aus Draht/Metall/Cortenstahl

## Drahtspule

- Spule
- Lieferfrist 1 Woche



### verzinkt

Artikelnr.	Masse	Preis/Stk.
4013514924287	Ø0,7mm/100m	3.50
4013514924294	Ø1,25mm/25m	3.35

### grün

Artikelnr.	Masse	Preis/Stk.
4013514924300	Ø1,25mm/50m	3.15
4013514924317	Ø1,6mm/25m	2.95

## Ersatzkappe für Rohrstrebe

- für Rohrstrebe Ø 3,4 cm, 2er Set
- Lieferfrist 1 Woche



### grau

Artikelnr.	Masse	Preis/Stk.
4013514926922		1.40

### grün

Artikelnr.	Masse	Preis/Stk.
4013514926915		1.40

## Ersatzkappe für Rohrfosten

- für Rohrfosten Ø 4,0 und 6,0 cm, 2er Set
- Lieferfrist 1 Woche



### grau

Artikelnr.	Masse	Preis/Stk.
4013514926908	Ø4,0	1.40
4013514927806	Ø6,0	2.15

### grün

Artikelnr.	Masse	Preis/Stk.
4013514926892	Ø4,0	1.40
4013514931148	Ø6,0	2.15

### schwarz

Artikelnr.	Masse	Preis/Stk.
4013514932510	Ø4,0	1.40
4013514932527	Ø6,0	2.15

## Ersatzschelle für Rohrstrebe

- für Rohrfosten Ø 4,0 und 6,0 cm, 2er Set
- Lieferfrist 1 Woche



### verzinkt

Artikelnr.	Masse	Preis/Stk.
4013514926939	Ø4,0 cm	4.80
4013514927868	Ø6,0 cm	6.00

### grün beschichtet

Artikelnr.	Masse	Preis/Stk.
4013514926946	Ø4,0 cm	4.45
4013514931156	Ø6,0 cm	5.25

### anthrazit beschichtet

Artikelnr.	Masse	Preis/Stk.
4013514932473	Ø4,0 cm	4.45
4013514932497	Ø6,0 cm	5.25

## Geflechtsspannstab

- Lieferfrist 1 Woche

### grau

Artikelnr.	Masse	Preis/Stk.
4013514924218	Ø0,8 × L85 cm	3.35
4013514924225	Ø0,8 × L105 cm	3.95
4013514924232	Ø0,8 × L130 cm	5.05

### grün

Artikelnr.	Masse	Preis/Stk.
4013514924249	Ø0,8 × L85 cm	3.35
4013514924256	Ø0,8 × L105 cm	3.95
4013514924263	Ø0,8 × L130 cm	5.05

### anthrazit

Artikelnr.	Masse	Preis/Stk.
4013514942373	Ø0,8 × L85 cm	3.25
4013514932442	Ø0,8 × L105 cm	3.75
4013514932459	Ø0,8 × L130 cm	4.65



## Hakenschelle für Geflechtsspannstab

- 2er Set, Lieferfrist 1 Woche

### verzinkt

Artikelnr.	Masse	Preis/Stk.
4013514931087	Ø4,0 cm	5.45
4013514931100	Ø6,0 cm	6.40

### grün

Artikelnr.	Masse	Preis/Stk.
4013514931070	Ø4,0 cm	5.45
4013514931094	Ø6,0 cm	6.40

### anthrazit

Artikelnr.	Masse	Preis/Stk.
4013514932480	Ø4,0 cm	5.45
4013514932503	Ø6,0 cm	6.40



## Stacheldraht

- Stahl Ø 1,6 mm verzinkt, Rolle à 100 m
- Lieferfrist 1 Woche



Artikelnr.	Preis/Stk.
4013514747244	44.15

## Aggraffen

- Grösse 3,2 cm / 1kg / ca. 320 Stück, Grösse 4,0 cm / 1kg / ca. 150 Stück
- verzinkt, Lieferfrist 1 Woche

Artikelnr.	Masse	Preis/Stk.
7611097460139	Ø0,31 × L3,2 cm	47.50
7611097460146	Ø0,40 × L4,0 cm	45.50



# Zäune/Zubehör aus Draht/Metall/Cortenstahl

## Allroundpfahl

- Allround-Pfahl mit Spezialkappe
- **Lieferfrist 1 Woche**

### grün beschichtet

Artikelnr.	Masse	Preis/Stk.
4013514916206	Ø4,0 × L120 cm	3.60
4013514916145	Ø4,0 × L150 cm	4.25
4013514916152	Ø4,0 × L170 cm	5.15

### anthrazit

Artikelnr.	Masse	Preis/Stk.
4013514968199	Ø4,0 × L120 cm	3.60
4013514968205	Ø4,0 × L150 cm	4.25
4013514968212	Ø4,0 × L170 cm	5.15



## Montagefüsse

- zum Aufdübeln, feuerverzinkt
- **Lieferfrist 1 Woche**



für Zaunpfähle

### für Zaunpfähle Ø 4.0 cm

Artikelnr.	Masse	Preis/Stk.
4013514928216		5.25



für Zaunstreben

### für Zaunstreben Ø 3.4 cm

Artikelnr.	Masse	Preis/Stk.
4013514928193		7.70

### für Zaunstreben Ø 4.0 cm

Artikelnr.	Masse	Preis/Stk.
4013514964443		7.45

## Spanndraht

- Draht verzinkt Ring à ca. 50 m
- Draht kunststoffummantelt Ø 3,1 mm, Ring à ca. 55 m
- **Lieferfrist 1 Woche**



### verzinkt

Artikelnr.	Masse	Preis/Stk.
4013514924324	Ø 2,8 mm	11.15

### grün ummantelt

Artikelnr.	Masse	Preis/Stk.
4013514743260	Ø 3,1 mm	7.90

### anthrazit ummantelt

Artikelnr.	Masse	Preis/Stk.
4013514927233	Ø 2,0 mm	4.50
4013514927257	Ø 3,8 mm	9.85

## Spanndrahthalter

- mit Schraube, für Rohrpfeiler Ø 4,0 und 6,0 cm, 3er Set
- **Lieferfrist 1 Woche**

### grau

Artikelnr.	Preis/Stk.
4013514926878	2.30

### grün

Artikelnr.	Preis/Stk.
4013514926885	2.30

### schwarz

Artikelnr.	Preis/Stk.
4013514968175	2.30



## Bindendraht

- rostfrei (Spule 50m bzw. Schifflif 75m) oder anthrazit (Ring)
- **Lieferfrist 1 Woche**

Artikelnr.	Masse	Preis/Stk.
7611097460306	Ø0,9mm × L50m	rostfrei 39.00
7611097460368	Ø1,2mm × L75m	rostfrei 54.00



## Zaunringklammern

- Blister à 200 Stück
- **Lieferfrist 1 Woche**

### verzinkt

Artikelnr.	Preis/Stk.
3221631088015	18.00

### grün beschichtet

Artikelnr.	Preis/Stk.
3221631088022	19.50



### Montagezange

Artikelnr.	Preis/Stk.
7313464681009	42.00

## Drahtspanner

- Grösse 2 (ca. 10 cm lang), 3er Set
- **Lieferfrist 1 Woche**

### verzinkt

Artikelnr.	Preis/Stk.
4013514924331	2.80

### anthrazit beschichtet

Artikelnr.	Preis/Stk.
4013514968163	3.35

### grün beschichtet

Artikelnr.	Preis/Stk.
4013514924348	3.35



# Zäune/Zubehör aus Draht/Metall/Cortenstahl

## Ziergitter

– Stahldraht, grün ummantelt, Maschen 9 x 15 cm, **Lieferfrist 1 Woche**

Artikelnr.	Masse	Preis/Stk.
4013514 <b>76828</b> 7	H40 x L1000 cm	25.80
4013514 <b>76830</b> 0	H65 x L1000 cm	33.75



## Gartengitter

– Stahldraht Ø 2,2 mm, grün oder anthrazit ummantelt, Maschen 5 x 10 cm, **Lieferfrist 1 Woche**

**grün ummantelt**

Artikelnr.	Masse	Preis/Stk.
4013514 <b>92436</b> 2	H 80 x L1000 cm	31.00
4013514 <b>92085</b> 2	H 80 x L2500 cm	74.75
4013514 <b>92435</b> 5	H100 x L1000 cm	35.50
4013514 <b>92086</b> 9	H100 x L2500 cm	84.75
4013514 <b>92445</b> 4	H120 x L1000 cm	39.65
4013514 <b>92087</b> 6	H120 x L2500 cm	93.70

**anthrazit ummantelt**

Artikelnr.	Masse	Preis/Stk.
4013514 <b>96258</b> 6	H 80 x L1000 cm	31.00
4013514 <b>96257</b> 9	H 80 x L2500 cm	74.75
4013514 <b>96260</b> 9	H100 x L1000 cm	35.50
4013514 <b>96259</b> 3	H100 x L2500 cm	88.90



## Sechseckgeflecht

– Stahldraht verzinkt oder grün ummantelt, **Lieferfrist 1 Woche**

**verzinkt**

Artikelnr.	Masse	Maschen	Preis/Stk.
4013514 <b>76546</b> 0	H 50 x L1000 cm	25 x 0,8mm	14.15
4013514 <b>76548</b> 4	H100 x L1000 cm	25 x 0,8mm	42.45
4013514 <b>97437</b> 4	H 50 x L300 cm	13 x 0,7mm	10.05
4013514 <b>97439</b> 8	H 50 x L500 cm	20 x 0,7mm	12.00
4013514 <b>76539</b> 2	H100 x L2500 cm	20 x 0,7mm	43.45
4013514 <b>97438</b> 1	H150 x L2500 cm	20 x 0,7mm	66.55

**grün ummantelt**

Artikelnr.	Masse	Maschen	Preis/Stk.
4013514 <b>76689</b> 4	H 50 x L1000 cm	25 x 1mm	12.40
4013514 <b>76691</b> 7	H 100 x L1000 cm	25 x 1mm	21.00
4013514 <b>76684</b> 9	H 50 x L1000 cm	13 x 1,1mm	13.45



## Punktgeschweisstes Gitter

– verzinkt oder grün beschichtet, Maschen 1,27 x 1,27 cm, **Lieferfrist 1 Woche**

**verzinkt**

Artikelnr.	Masse	Maschen	Preis/Stk.
4013514 <b>76745</b> 7	H 50 x L 500 cm	12,7 x 1,05mm	20.15
4013514 <b>76743</b> 3	H100 x L500 cm	12,7 x 1,05mm	33.15
4013514 <b>76746</b> 4	H 50 x L 500 cm	19 x 1,05mm	12.40

**grün ummantelt**

Artikelnr.	Masse	Maschen	Preis/Stk.
4013514 <b>76877</b> 5	H 50 x L 500 cm	12,7 x 0,9mm	19.65
4013514 <b>76878</b> 2	H100 x L500 cm	12,7 x 0,9mm	32.25
4013514 <b>76879</b> 9	H 50 x L 500 cm	19 x 1,1mm	18.00

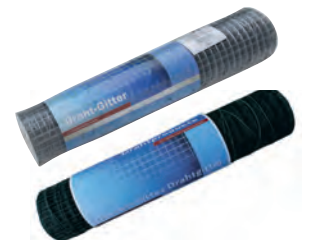

## Fliegengitter aus Aluminium

– Maschenweite 1,31 mm, D 0,25 mm, ca. 30,5 Laufmeter  
– **Lieferfrist 1 Woche**

Artikelnr.	Masse	Preis/Stk.
7611097 <b>44302</b> 6*	H 1,2m x L 30,5 m	275.00
7611097 <b>44303</b> 3*	H 1,0 m x L 30,5 m	229.00
7611097 <b>44304</b> 0*	H 0,8 m x L 30,5 m	185.00

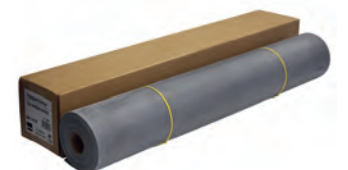
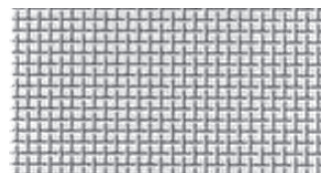

## Rasenkante Garten

– Kunststoff, anthrazit  
– **Lieferfrist 1 Woche**

Artikelnr.	Masse	Preis/Stk.
4013514 <b>98525</b> 7*	L1200xB10 cm	69.00



# Zäune/Zubehör aus Draht/Metall/Cortenstahl

## Koppelzaun aus Cortenstahl

- Pfosten aus Cortenstahl für Traversen Ø 75 / 76 mm mit Führungsbohrungen
- Eckpfosten 90 Grad mit Führungsbohrung, gleiche Ausführung
- Anfangspfosten gleiche Ausführung
- Fichte von CH/DE/EE, braun imprägniert im Vakuum-Druck-Verfahren
- Europäische Lärche von CH/DE/AT/CZ, natur
- **Lieferfrist 1 Woche**



### Pfosten

Artikelnr.	Masse	Ausführung	Preis/Stk.
7611097162002*	Ø11,4 × H115 cm	Zwischenpfosten	189.00
7611097162019*	Ø11,4 × H115 cm	Eckpfosten	224.00
7611097162026*	Ø11,4 × H115 cm	Anfangspfosten	189.00

### Befestigung

Artikelnr.	Ausführung	Preis/Stk.
7611097162064*	UNP 500 + Befestigungsset zum Einbetonieren	36.00
7611097162071*	Mehrpriest angeschweisste Fussplatte	84.00

### Traversen

Artikelnr.	Masse	Ausführung	Preis/Stk.
7611097162033*	Ø7,6 × L260 cm	Cortenstahl	204.00
7611097162040*	Ø7,5 × L250 cm	Fichte braun impräg.	29.90
7611097162057*	Ø7,5 × L250 cm	Europ. Lärche natur	75.90



Beispiele für weitere Zaunausführungen aus Cortenstahl (Angebote auf Anfrage):



Selbstschutzprozess durch schützende Oxidoberflächenschicht mit starker Haftung:



2 Monate

4 Monate

6 Monate

8 Monate

10 Monate

12 Monate

# Zäune/Zubehör aus Draht/Metall/Cortenstahl

## Metallzaun Hamburg

- Frontgitterzaun mit Überstand
- Quadratrohr 2,5 x 2,5 cm (gedreht), Querträger 5,0 x 2,5 cm
- Stababstand ca. 15 cm
- Oberfläche verzinkt und pulverbeschichtet anthrazit (ähnlich RAL 7016)
- **Lieferfrist ca. 10 Wochen**

Artikelnr.	Masse	Preis/Stk.
7611097446003	B220 x H 75 cm	450.00
7611097446010	B220 x H 95 cm	503.00
7611097446027	B220 x H120 cm	569.00



## Metallzaun Bremen

- Frontgitterzaun ohne Überstand
- Quadratrohr 2,5 x 2,5 cm (gedreht), Querträger 5,0 x 2,5 cm, Stababstand ca. 15 cm
- Oberfläche verzinkt und pulverbeschichtet anthrazit (ähnlich RAL 7016)
- **Lieferfrist ca. 10 Wochen**

Artikelnr.	Masse	Preis/Stk.
7611097447000	B220 x H 75 cm	438.00
7611097447017	B220 x H 95 cm	488.00
7611097447024	B220 x H120 cm	571.00

*Pfosten müssen dazu bestellt werden*

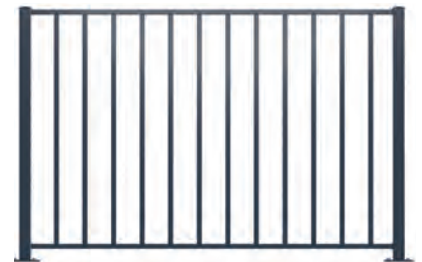

## Türe zu Metallzaun Hamburg & Bremen

- 1-flügelig für Frontgitterzaun
- Torpfosten 8,0 x 8,0 cm, 4D Torbänder, Locinox Schloss und Zubehör, ohne Zaunanschluss
- Torrahmen 5,0 x 5,0 x 0,2 cm
- Oberfläche verzinkt und pulverbeschichtet anthrazit (ähnlich RAL 7016)
- bei Bestellung Öffnungsrichtung angeben
- **Lieferfrist ca. 10 Wochen**

### mit Überstand (Hamburg)

Artikelnr.	Masse	Preis/Stk.
7611097446508	B100 x H 80 cm	1'443.00
7611097446515	B100 x H100 cm	1'500.00
7611097446522	B100 x H125 cm	1'598.00

### ohne Überstand (Bremen)

Artikelnr.	Masse	Preis/Stk.
7611097447505	B100 x H 80 cm	1'232.00
7611097447512	B100 x H100 cm	1'595.00
7611097447529	B100 x H125 cm	1'625.00



## Pfosten zu Metallzaun Hamburg & Bremen

- 6,0 x 6,0 cm inkl. Kunststoffkappe (Alu-Kappe gegen Aufpreis)
- Ohne Kunststoffbefestigungshalter
- Oberfläche verzinkt und pulverbeschichtet anthrazit (ähnlich RAL 7016)
- bei Bestellung Öffnungsrichtung angeben
- **Lieferfrist ca. 10 Wochen**

### Pfosten mit Fussplatte

Artikelnr.	Masse	Preis/Stk.
7611097186008	6,0/6,0 x H 82 cm	128.00
7611097186015	6,0/6,0 x H102 cm	137.00
7611097186022	6,0/6,0 x H127 cm	152.00

### Pfosten ohne Fussplatte, zum Einbetonieren

Artikelnr.	Masse	Preis/Stk.
7611097186107	6,0/6,0 x H120m	71.00
7611097186114	6,0/6,0 x H150 cm	77.00
7611097186121	6,0/6,0 x H180 cm	85.00



## Zubehör zu Metallzaun Hamburg & Bremen

- **Lieferfrist ca. 10 Wochen**

### Standard

Artikelnr.	Befestigungsset	Preis/Stk.
7611097189009	Set für Mittelpfosten	12.00
7611097189016	Set für Eckpfosten	9.00
7611097189023	Set für Endpfosten	5.00

### Spezial

Artikelnr.	Befestigungsset	Preis/Stk.
7611097189030	Kunststoffhalter für Endpfosten mit gefedertem Befestigungsstift (Reparatur)	16.00
7611097189047	Variable Eck-Endverbindung für Rahmen 5,0 x 2,5 cm	8.00

# Ansprechpartner Pletscher + Co. AG

## Verkauf

pletscherholz.ch



**Leiter Verkauf**  
(Stv. Geschäftsleiter)

**David Göldi**  
Tel: 052 687 42 55  
david.goeldi@pletscherholz.ch



**Verkauf /  
Spezialanfertigung**

**Jürg Knupper**  
Tel: 052 687 42 69  
Juerg.knupper@pletscherholz.ch

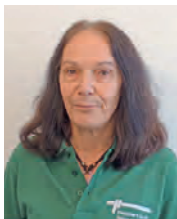

**Verkauf Innen**  
(Deutsch / Französisch)

**Martina Dietrich**  
Tel: 052 687 42 53  
martina.dietrich@pletscherholz.ch



**Verkauf Innen**  
(Deutsch / Französisch)  
(Auszubildende)

**Angelina Cerqueira**  
Tel: 052 687 42 48  
angelina.cerqueira@pletscherholz.ch



**Geschäftsleiter**

**André Guldemann**  
Tel: 052 687 42 43  
andre.guldemann@pletscherholz.ch



**Rechnungswesen**

**Eva Guldemann**  
Tel: 052 687 42 41  
eva.guldemann@pletscherholz.ch

## Holz

pletscherholz.ch

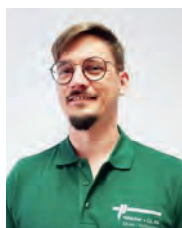

**Leiter Holz  
Handwerk Holz**

**Alexander Gilly**  
Tel: 052 687 42 61  
alexander.gilly@pletscherholz.ch



**Produktion Holz  
Imprägnierung**

**Andreas Würth**  
Tel: 052 687 42 52  
andreas.wuerth@pletscherholz.ch



**Handwerk Holz  
Betr. Kleinkunden**

**Christoph Zeller**  
Tel: 052 687 42 66  
christoph.zeller@pletscherholz.ch



**Unterhalt**

**Matthias Zimmermann**  
Tel: 052 687 42 50  
matthias.zimmermann@pletscherholz.ch

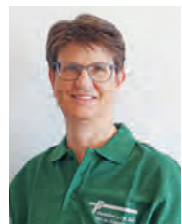

**Debi-/Kredi-  
Buchhaltung**

(Teilzeit)  
**Sonja Tenger**  
Tel: 052 687 42 45  
sonja.tenger@pletscherholz.ch

## Zaun

pletscherzaun.ch



**Leiter Zaunbau  
Verkauf/AVOR Zaun**

**Jeremy Leu**  
Tel: 052 687 42 54  
jeremy.leu@pletscherzaun.ch



**Verkauf/AVOR Zaun**

**Walter Fotsch**  
Tel: 052 687 42 47  
walter.fotsch@pletscherzaun.ch



**Verkauf/AVOR Zaun**

**Kurt Franz**  
Tel: 052 687 42 46  
kurt.franz@pletscherzaun.ch

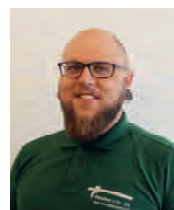

## Logistik

pletscherholz.ch

**Leiter Logistik**

**Patrick Bergmeister**  
Tel: 052 687 42 64  
patrick.bergmeister@pletscherholz.ch

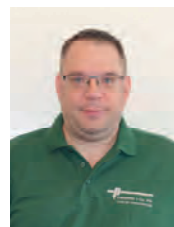

**Logistik  
Einkauf**

**Michael Holzner**  
Tel: 052 687 42 58  
michael.holzner@pletscherholz.ch



**Marketing /  
Administration**

(Teilzeit)  
**Luiza Baka**  
Tel: 052 687 42 63  
luiza.baka@pletscherholz.ch

# Allgemeine Geschäftsbedingungen



## Bei vereinbarten Montagearbeiten:

Die fachgemässe Montage ist ohne anderslautende Vereinbarung in den Preisen enthalten. Das Versetzen versteht sich in normales, grabbares Terrain, in bauseits erstellte Aussparungen oder Fundamente.

Notwendige Betonarbeiten, die durch uns ausgeführt werden, sind in der Offerte vermerkt. Zusätzliche Arbeiten sowie die Beschaffung der Materialien werden ohne spezielle Vereinbarung separat verrechnet. Die Abrechnung erfolgt nach dem effektiven Ausmass oder Aufwendungen. Türen und Tore werden nicht in den Laufmeterpreis eingerechnet.

Die Montage erfolgt erst, wenn das vom Bauherrn unterzeichnete Doppel der Auftragsbestätigung bei uns eingegangen ist.

Die Grenzverhältnisse sind bauseits vor der Montage abzuklären, ebenso die Grenzpunkte. Pletscher + Co. AG hält sich an den vorgegebenen und abgemachten Zaunverlauf. Für die Richtigkeit der Grenze sowie der Grenzabstände ist der Bauherr zuständig. Pletscher + Co. AG lehnt bei Verletzung der Grenze und Grenzabstände jede Haftung ab.

Kabel für Telefon und Elektrisch, Rohrleitungen usw. sind einwandfrei zu markieren. Für Beschädigungen nicht markierter Leitungen lehnt Pletscher + Co. AG jede Haftung ab.

Die Feinplanie muss fertig erstellt sein. Bei nachträglicher Absenkung des Terrains (verursacht durch Aufschüttungen usw.) lehnt Pletscher + Co. AG jede Haftung ab.

Aushub in steinigem oder felsigem Terrain, Spitz- und Bohrarbeiten in Beton oder Fels, Abfuhr von Aushubmaterial usw. werden nach Aufwand in Rechnung gestellt.

Mehrarbeiten, Umtriebe und Arbeitsunterbrüche, die durch Nichterfüllen der in den oben erwähnten Positionen festgehaltenen Bestimmungen zurückzuführen sind, werden separat verrechnet.

## Bei Materiallieferung:

**Lieferung:** Die Lieferung erfolgt mit Lastwagen franko Kundendomizil oder Talbahnstation (ausgenommen Garten- und Ferienhäuser sowie Carports). Die Mehrkosten für abgelegene und schwierige Zufahrten gehen zu Lasten des Kunden. Für Sendungen unter CHF 1000.– netto fakturierter Warenwert wird ein Frachtanteil von CHF 95.– berechnet (ausgenommen Garten- und Ferienhäuser sowie Carports).

Bei Bahn- oder Postlieferungen werden die Verpackungs- und Frachtkosten verrechnet.

5% Transport/Abholvergütung ab CHF 800.– netto fakturiertem Warenwert (ausgenommen Garten- und Ferienhäuser sowie Carports).

Bezüglich Fundamentgrösse/Ausführung bzw. Verankerung von Zäunen, Sicht- und Lärmschutzwände, Spielgeräte usw. sind die allgemeinverbindlichen Normen wie z. B. die S/A- Normen oder NPK 183 einzuhalten.

## Allgemeine Bedingungen:

**Bonität:** Wir behalten uns vor, im Vorfeld der Lieferung Bonitätsauskünfte einzuholen und Zahlungserfahrungen an Dritte weiterzugeben; diese können telefonisch erfragt werden.

**Offerte:** Sofern nicht anders definiert haben Offerten eine Gültigkeitsdauer von einem Monat ab dem Ausstellungsdatum.

**Lieferfrist:** Die Lieferfrist läuft ab definitiver Mass-, Ausführungs- und Farbereinigung sowie Abklärung von allfälligen Konstruktionszeichnungen. Verspätete Lieferung ergeben keinen Anspruch auf Schadenersatz oder Vertragsannullierung.

**Änderungen:** Bei Plan- oder Massänderungen während der Produktion oder nach Fertigstellung werden alle Aufwendungen zu 100% dem Besteller verrechnet.

**Rücknahme:** Retourniertes oder an uns zurückgebrachtes Normmaterial vergüten wir mit Abzug von 20% des netto Kaufpreises sowie den angefallenen Transportkosten. Spezialanfertigungen werden nicht zurückgenommen.

**Mängelrüge:** Mängel an Waren werden ab Lieferdatum, bei Montagearbeiten ab Arbeitsvollendung während 8 Arbeitstagen akzeptiert.

**Zahlung:** Gemäss separater Vereinbarung. Ab Auftragssummen von CHF 10 000.–, 1/3 bei Bestellung, 1/3 bei Montagebeginn oder Bereitstellung des Materials, 1/3 nach Montageabschluss oder Lieferung des Materials. Bei Teillieferung jeweils im Rahmen des Etappenumfanges. Bei Neukunden kann jederzeit eine Anzahlung verlangt werden. Im Falle des Zahlungsverzugs steht Pletscher + Co. AG ein Verzugszins von 6% zu. Für jede Mahnung wird eine Gebühr von CHF 20.– erhoben.

**Eigentumsrecht:** Bei Lieferung mit oder ohne Montage bleiben die Materialien bis zur vollständigen Bezahlung Eigentum Pletscher + Co. AG. Die Anmeldung eines Bauhandwerkerpfandrechts behalten wir uns vor.

**Garantie:** Die Garantie für Arbeit und Material entspricht den Bestimmungen der SIA. Schwankung in Farbe, Struktur und Maserungen von unbehandeltem sowie behandeltem Holz ist natürlich und muss akzeptiert werden. Bei Holzmaterialien mit einer Farbbehandlung beträgt die Garantiezeit maximal 2 Jahre.

Innerhalb der Garantiezeit werden die durch Fäulnis oder holzerstörende Pilze nicht mehr brauchbaren Artikel kostenlos ersetzt. Der Umtausch erfolgt gegen ein gleichwertiges Produkt. Die durch den Austausch entstandenen Kosten sind nicht in der Garantie enthalten. Die Hölzer dürfen nicht nachträglich bearbeitet oder mechanischen Beanspruchungen ausgesetzt worden sein.

Bei der Verwendung von imprägnierten Hölzern sowie Zäunen muss sowohl das Merkblatt Fixierung (SD-03) sowie das Merkblatt Holzschutz/Kesseldruck-imprägnierung (SD-04) beachtet und eingehalten werden.

## Holzdeklaration:

Technisch bedingt sind die Holzherkunftsländer abgekürzt nach ISO 3166ALPHA-2 angegeben. Bei der Holzart verwenden wir den gebräuchlichen Handelsnamen. Wissenschaftliche Namen siehe unter [www.holzdeklaration.ch](http://www.holzdeklaration.ch).

**Gerichtstand:** CH-8226 Schleithelm



## Das spricht für die Pletscher + Co. AG

- Seit 1926 auf dem Markt
- Schweizer Produzent von Holz-, Pfahl- und Zaunmaterial
- Holz aus Schweizer Wäldern oder aus nächstem Umkreis
- Ökonomische und ökologische Verarbeitung der Rohstoffe
- Eigene Kesseldruck-Imprägnieranlage
- flexibel und schnell durch modernste Produktionsanlagen
- Verteilnetz in der ganzen Schweiz – mit LKW und Kran
- Know-how für Komplettlösungen in allen Bereichen



## Zertifizierungen

- ISO 9001:2015: Qualitätsmanagement
- LSH Label Schweizer Holz
- PEFC Chain of Custody: Holzprodukte aus nachhaltig bewirtschafteten Wäldern
- Lignum-Gütezeichen druckimprägniertes Holz
- VSZ-AFCS: Qualitätslabel Verband Schweizerischer Zaunfabriken

Pletscher + Co. AG  
 Holz im Aussenbereich  
 Oberwiesenweg 5  
 CH-8226 Schleithelm

Tel. 052 687 42 42

[www.pletscherholz.ch](http://www.pletscherholz.ch) | [info@pletscherholz.ch](mailto:info@pletscherholz.ch)

