



**Pletscher + Co. AG**

Bois dans l'extérieur

# Liste de prix 2026

- Poteaux/montants/bois ronds/bordures
- Clôtures en bois/ferrures
- Couleurs/poteaux carrés
- Panneaux pare-vues et antibruits/treillis
- Bois de construction/planches
- Bac à fleurs/bac à potager/ pergola/ composteurs
- Meubles de jardin/jeux
- Maisons/pavillons/placards
- Carports
- Clôtures/panneaux en PVC/alu/WPC
- Grilles double fils/paroi en pierre
- Clôtures en fil/métal/acier corten



# informations générales

## Explication des signes



fabriqué en Suisse dans notre production, possibilité d'avoir d'autres mesures spéciales



bois non traité



jusqu'à l'épuisement du stock



bois brossé

00000000000000

articles gras en stock

00000000000000

articles pas en stock

## origine - désignations des pays:

CH Suisse  
AT Autriche  
BG Bulgarie  
DE Allemagne

EE Estonie  
FR France  
IT Italie  
PL Pologne

RO Roumanie  
RU Russie

## BS - Bois Suisse



N'importe quel bois issu des forêts suisses et transformé en Suisse peut obtenir le label «Bois Suisse» (BS). Ce label rouge fait figure de passeport suisse pour l'une des seules matières premières issues de notre pays. Tous nos produits de la ligne de bois carré en épicea commun portent le label «Bois Suisse» (numéro d'enregistrement Lignum-30-0179).

## PEFC



Le label PEFC garantit que les produits en bois et en papier proviennent de forêts gérées de manière durable. Nous sommes l'une des plus de 200 entreprises certifiées PEFC en Suisse qui s'engagent pour une gestion durable des forêts et un commerce équitable et transparent. PEFC est synonyme de durabilité, de crédibilité et de sécurité d'approvisionnement. Tous les produits dans le catalogue désignée PEFC sont 100% fabriqués de bois PEFC.

## Le bois est un produit naturel

Sur la surface il peuvent se produire des fissures, des sorties de résine, érosion, des structures rudes et des moisissures, des colorations vert-blanc cener par l'imprégnation.



## Prix / Modifications

Sous réserve de modifications de prix et techniques, possible que les mesures diffères de 2 cm en longueur et largeur, fautes d'impression (y compris les prix/bois/origine bois) et status de commande.

(janvier 2026)

# Contenu

Index des mots clés	4
Poteaux/montants/bois ronds	6
Bordures	19
Clôtures en bois/accessoires pour clôtures	20
Ferrures/poteaux carrés/couleurs	45
Parois pare-vue et accessoires Profi	50
Parois antibruit et accessoires	57
Panneaux pare-vue massifs	60
Panneaux pare-vue	64
Clôtures en osier/bambou/noisette	67
Treillis	68
Lames de plancher/bois de construction/planches	70
Bac à fleurs/bac potager/ pergola/composteur/mobilier de jardin	73
Jeux et accessoires	79
Maisons/pavillon/remis/accessoires	88
Carports	94
Clôtures/pare-vue en PVC/alu/WPC	97
Grillages à double fils/paroi en pierre	105
Clôtures/accessoires en fil/métal/acier corten	108
Interlocuteurs Pletscher + Co. AG	122
Conditions générales	123

# Index des mots clés

## A

Accessoires de balançoire	83
Accessoires fil/métal	117
Accessoires mur en pierre	107
Accessoires pour profilés en PVC	102
Accessoires pour supports de balançoire	83
Accessoires pour tressage diagonal	114
Ancrage à cheville pour montants	98
Ancrages en béton	48
Ancre à enfoncer	48
Angle de mur	44
Angle d'étau	8
Appui pour main courante	72

## B

Bac à sable	79
Bac potager	74
Bac à fleurs	73
Balançoire hollywoodienne	77
Banc	77
Bandeau d'angle	47
Bandes de porte	43
Bandes de protection visuelle	105
Bardeaux de toit	93
Barres de glissement	18
Barres d'obstacles	17
Bascule	82
Bâtons d'arbre fruitier naturel	10
Bâtons d'arbre fruitier verdâtre	10
Bâtons de vigne imprégnés de vert	10
Bâtons de vigne nature	10
Bois de construction	72
Bois rond de palissade	16
Bois rond pergola/jeux	18
Bois rond pour clôture en bois rond	37
Bordure (demi-)ronde	19
Bordure fixe	19
Boucles métallique	110
Boulons	47
Boulons à tête bombée	23

## C

Capuchons de poteaux	47
Carpports	94
Chapeaux tubulaires aluminium	111
Clip de terrasse	70
Clôture à lattes	25
Clôture à lattes Bern / lattes pour clôture Bern	26
Clôture à lattes traverses en U	27
Clôture à échelons London/Oxford	41
Clôture à lattes avec traverses en acier en U	25
Clôture à lattes Davos	27
Clôture à lattes Davos traverses en acier U	27
Clôture à lattes Chur mélèze naturel	26
Clôture à lattes en aluminium	103
Clôture à lattes en mélèze naturel	27
Clôture à lattes en mélèze naturel traverses en acier en U	27
Clôture à lattes Toblach/Bristol	40
Clôture à palissades avec traverses en acier U	27
Clôture croisée	24
Clôture croisée double porte	30

Clôture de palissade	24
Clôture de palissade version normalisée	25
Clôture de palissade traverses en U	24
Clôture de treillis	24
Clôture d'enclos en acier Corten	120
Clôture d'enclos en acier Corten/accessoires	120
Clôture d'enclos/accessoires	37
Clôture croisée	24
Clôture en lattes	39/63
Clôture en lattes de châtaignier	38
Clôture en lattes Luzern	26
Clôture en lattes Zug	26
Clôture en noisetier	67
Clôture en osier	67
Clôture à madrier	39
Clôture en PVC avec traverses en acier en U	99
Clôture en PVC	97
Clôture métallique/accessoires	121
Colonne de treillis	107
Colonne en pierre	107
Colonne murale en pierre	107
Composteur stable	76
Couverture pour bac à sable	79
Couverture pour bag potager	74
Crochet de levage	34

## D

Dalles en bois	72
Double porte de clôture en osier	32
Douille de fond pour verrou	44

## E

Élément de base du mur en pierre	106
Élément d'extension du mur en pierre	107
Encadrement de container	53
Ensemble de sièges	77
Etais en chêne	12
Etais en mélèze	12
Etriers de glissement	18

## F

Ferme-porte	45
Ferrure en Lo	47
Ferrures de porte double	45
Ferrures de portes	45
Ferrures pour porte normalisée clôture PVC	98
Fers de raccordement	44
Filière supérieur	59

## G

Garage	93
Gonds réglables	43/47

## I

Impralut	49
Installations de jeux/tour de jeux	80
Jardinières	73

## K

Kiosque	93
---------	----

## L

Latte en mélèze naturel	55
Latte verticale pour pare-vue de madriers	50
Lattes	21
Lattes demi-rondes brun / verdâtre	22
Lattes demi-rondes nature	22
Lattes en aluminium	50/103
Lattes mélèze naturel	20
Lattes pour clôture à lattes Loaristol/Toblach/Oxford/London	42
Lattes pour clôture en PVC	97
Lattes profilé plein PVC	98
Liste de contrôle des portes en bois	35
Loquet de levage	45
Loquet de porte de jardin	45

## M

Madriers pour pare-vue	50
Main courante profil F	72
Maison de jardin	88/91
Maisons de jeux pour enfants	86
Maisons en madriers	88-91
Maisons sur pilotis	87
Meubles de jardin en bois demi-rond	77
Mini clôture en lattes	19
Mini palissades	19
Montant en acier Corten p. clôture d'enclos	120
Montants en chêne pour porte pare-vue	56
Montants tubulaires avec plaque de base	109
Montants tubulaires avec plaque de base	109
Montants tubulaires galvanisés à chaud	108/116
Montants tubulaires galvanisés à chaud	108/116
Montants tubulaires revêtu vert	110/116
Montants tubulaires revêtus vert	110/11
Multi-rouleaux	74

## N

Nattes à double barre légère	105
Nattes à double barre lourde	106

## O

Octogone pour poteau	98
Outil à enfoncer	47
Oxford/Londres	40
Oxford/Londres	40

## P

Palissades demi-rondes	20
Panneau de protection visuelle en plastique	100
Panneau pare-vue avec recouvrement	52
Panneau pare-vue en madriers	50
Panneau pare-vue en bois demi-ronde	54
Panneau pare-vue profilés de rempliss.en PVC	101



# Poteaux/montants/bois ronds

## Poteaux en sapin imprégné verdâtre

- fraisé cylindrique, chanfreiné, pointu, à partir de Ø 7 cm perforé
- seulement paquets entiers livrable
- autre dimension possible
- épicéa commun de CH/DE/EE/BY, imprégné sous pression et sous vide, couleur verdâtre
- **articles gras en stock**, si pas en stock, délai de livraison env. 3 semaines



N° d'article	Dimension	Unité V.	Unité pal.	Remarque	Prix/pce.
7611097201015	Ø 3,0 × Lo100 cm	25	875	non chanfreiné	3.60
7611097001097	Ø 3,0 × Lo125 cm	25	875		4.00
7611097001103	Ø 3,0 × Lo150 cm	25	875		4.75
7611097001110	Ø 3,4 × Lo175 cm	25	750		5.80
7611097001127	Ø 3,4 × Lo200 cm	25	750		6.60
7611097203514	Ø 3,4 × Lo225 cm	25	750		8.55
7611097001073	Ø 4,0 × Lo125 cm	20	480		5.25
7611097001080	Ø 4,0 × Lo150 cm	20	480		5.60
7611097001066	Ø 4,0 × Lo250 cm	10	480		10.20
7611097001134	Ø 4,5 × Lo175 cm	10	350		7.55
7611097001141	Ø 4,5 × Lo200 cm	10	350		8.00
7611097003060	Ø 4,5 × Lo225 cm	10	350		10.00
7611097221013	Ø 5,5 × Lo100 cm	10	300		6.05
7611097001417	Ø 5,5 × Lo125 cm	10	300		7.10
7611097001424	Ø 5,5 × Lo150 cm	10	300		8.10
7611097001431	Ø 5,5 × Lo175 cm	5	315		9.45
7611097001288	Ø 5,5 × Lo200 cm	5	315		10.00
7611097001455	Ø 5,5 × Lo225 cm	5	315		12.45
7611097001226	Ø 5,5 × Lo250 cm	5	315		13.05
7611097231012	Ø 7,0 × Lo100 cm	5	175		7.70
7611097001271	Ø 7,0 × Lo125 cm	5	175		8.70
7611097001196	Ø 7,0 × Lo150 cm	5	175		10.15
7611097001165	Ø 7,0 × Lo175 cm	5	175		11.80
7611097001172	Ø 7,0 × Lo200 cm	5	175		13.50
7611097001240	Ø 7,0 × Lo225 cm	5	175		15.50
7611097001257	Ø 7,0 × Lo250 cm	1	200	prod. fruitière et viticole	16.55
7611097234518	Ø 7,0 × Lo275 cm	1	200		18.85
7611097001301	Ø 7,0 × Lo300 cm	1	200		20.10
7611097236017	Ø 7,0 × Lo350 cm	1	200		24.60
7611097237014	Ø 7,0 × Lo400 cm	1	200		27.20
7611097241516	Ø 8,5 × Lo125 cm	1	142		10.85
7611097242018	Ø 8,5 × Lo150 cm	1	142		13.05
7611097242513	Ø 8,5 × Lo175 cm	1	142		15.40
7611097243015	Ø 8,5 × Lo200 cm	1	142	prod. fruitière et viticole	17.20
7611097243510	Ø 8,5 × Lo225 cm	1	142	prod. fruitière et viticole	20.40
7611097244012	Ø 8,5 × Lo250 cm	1	142	prod. fruitière et viticole	22.00
7611097244517	Ø 8,5 × Lo275 cm	1	142	prod. fruitière et viticole	25.10
7611097001349	Ø 8,5 × Lo300 cm	1	142		28.50
7611097246016	Ø 8,5 × Lo350 cm	1	142		33.25
7611097247013	Ø 8,5 × Lo400 cm	1	142		39.45
7611097251515	Ø 10,0 × Lo125 cm	1	89		13.10
7611097252017	Ø 10,0 × Lo150 cm	1	89		16.00
7611097252512	Ø 10,0 × Lo175 cm	1	89		18.30
7611097253014	Ø 10,0 × Lo200 cm	1	89		22.50
7611097253519	Ø 10,0 × Lo225 cm	1	89		26.85
7611097254011	Ø 10,0 × Lo250 cm	1	89		27.90
7611097254516	Ø 10,0 × Lo275 cm	1	89	prod. fruitière et viticole	32.70
7611097255018	Ø 10,0 × Lo300 cm	1	89	prod. fruitière et viticole	35.40
7611097257012	Ø 10,0 × Lo400 cm	1	89		50.10
7611097258019	Ø 10,0 × Lo450 cm	1	89		59.95
7611097262511	Ø 12,0 × Lo175 cm	1	63		24.90
7611097263013	Ø 12,0 × Lo200 cm	1	63		29.05
7611097263518	Ø 12,0 × Lo225 cm	1	63		33.05
7611097264010	Ø 12,0 × Lo250 cm	1	63		36.15



# Poteaux/montants/bois ronds

## Poteaux en sapin naturel

- fraisé cylindrique, chanfreiné, pointu, à partir de Ø 7 cm perforé
- seulement paquets entiers livrable
- autre dimension possible
- épicéa commun de CH/DE/EE, naturel
- **articles gras en stock**, si pas en stock, délai de livraison env. 2 semaines



N° d'article	Dimension	Unité V.	Unité pal.	Prix/pce.
7611097201022	Ø 3,0 × Lo100 cm	25	875	3.45
7611097003015	Ø 3,0 × Lo125 cm	25	875	3.80
7611097003022	Ø 3,0 × Lo150 cm	25	875	4.55
7611097003039	Ø 3,4 × Lo175 cm	25	750	5.55
7611097003046	Ø 3,4 × Lo200 cm	25	750	6.25
7611097203521	Ø 3,4 × Lo225 cm	25	750	8.20
7611097211526	Ø 4,0 × Lo125 cm	20	480	4.90
7611097212028	Ø 4,0 × Lo150 cm	20	480	5.25
7611097214022	Ø 4,0 × Lo250 cm	10	480	9.50
7611097212523	Ø 4,5 × Lo175 cm	10	350	7.05
7611097213025	Ø 4,5 × Lo200 cm	10	350	7.50
7611097213520	Ø 4,5 × Lo225 cm	10	350	9.30
7611097221020	Ø 5,5 × Lo100 cm	10	300	5.50
7611097221525	Ø 5,5 × Lo125 cm	10	300	6.55
7611097222027	Ø 5,5 × Lo150 cm	10	300	7.45
7611097222522	Ø 5,5 × Lo175 cm	5	315	8.15
7611097223024	Ø 5,5 × Lo200 cm	5	315	8.50
7611097223529	Ø 5,5 × Lo225 cm	5	315	11.50
7611097224021	Ø 5,5 × Lo250 cm	5	315	12.00
7611097231029	Ø 7,0 × Lo100 cm	5	175	6.85
7611097231524	Ø 7,0 × Lo125 cm	5	175	7.70
7611097232026	Ø 7,0 × Lo150 cm	5	175	8.95
7611097232521	Ø 7,0 × Lo175 cm	5	175	10.45
7611097233023	Ø 7,0 × Lo200 cm	5	175	12.00
7611097233528	Ø 7,0 × Lo225 cm	5	175	13.65
7611097234020	Ø 7,0 × Lo250 cm	1	200	14.65
7611097234525	Ø 7,0 × Lo275 cm	1	200	16.70
7611097235027	Ø 7,0 × Lo300 cm	1	200	17.80
7611097236024	Ø 7,0 × Lo350 cm	1	200	21.80
7611097237021	Ø 7,0 × Lo400 cm	1	200	24.10
7611097243022	Ø 8,5 × Lo200 cm	1	142	14.70
7611097243527	Ø 8,5 × Lo225 cm	1	142	17.40
7611097244029	Ø 8,5 × Lo250 cm	1	142	18.80
7611097244524	Ø 8,5 × Lo275 cm	1	142	21.45
7611097245026	Ø 8,5 × Lo300 cm	1	142	24.35
7611097246023	Ø 8,5 × Lo350 cm	1	142	28.45
7611097247020	Ø 8,5 × Lo400 cm	1	142	33.75
7611097254028	Ø 10,0 × Lo250 cm	1	89	23.25
7611097254523	Ø 10,0 × Lo275 cm	1	89	27.25
7611097255025	Ø 10,0 × Lo300 cm	1	89	29.50
7611097257029	Ø 10,0 × Lo 400 cm	1	89	41.75



# Poteaux/montants/bois ronds

## Poteaux en sapin imprégnés brun

- fraisé cylindrique, pointu, perforé, chanfreiné en haut
- autre dimension possible
- épicéa commun de CH/DE/EE, imprégné sous pression et sous vide, couleur brune
- **articles gras en stock**, si pas en stock, délai de livraison env. 3 semaines



N° d'article	Dimension	Unité pal.	Prix/pce.
7611097002001	ø 8,5 × Lo100 cm	142	10.10
7611097002018	ø 8,5 × Lo125 cm	142	11.10
7611097002025	ø 8,5 × Lo150 cm	142	13.35
7611097002032	ø 8,5 × Lo175 cm	142	15.75
7611097002247	ø 8,5 × Lo190 cm	142	17.55
7611097003107	ø 8,5 × Lo200 cm	142	17.55
7611097003114	ø 8,5 × Lo225 cm	142	20.85
7611097003121	ø 8,5 × Lo250 cm	142	22.45
7611097250600	ø10,0 × Lo 75 cm	89	10.30
7611097001264	ø10,0 × Lo100 cm	89	11.85
7611097002049	ø10,0 × Lo125 cm	89	13.40
7611097001325	ø10,0 × Lo140 cm	89	16.35
7611097002087	ø10,0 × Lo150 cm	89	16.35
7611097002056	ø10,0 × Lo160 cm	89	18.70
7611097002070	ø10,0 × Lo175 cm	89	18.70
7611097252703	ø10,0 × Lo190 cm	89	23.00
7611097002063	ø10,0 × Lo200 cm	89	23.00
7611097253502	ø10,0 × Lo225 cm	89	27.50
7611097254004	ø10,0 × Lo250 cm	89	28.55
7611097254509	ø10,0 × Lo275 cm	89	33.45
7611097262009	ø12,0 × Lo150 cm	63	22.00
7611097262504	ø12,0 × Lo175 cm	63	25.50
7611097263006	ø12,0 × Lo200 cm	63	29.80
7611097263501	ø12,0 × Lo225 cm	63	33.90
7611097264003	ø12,0 × Lo250 cm	63	37.05
7611097264508	ø12,0 × Lo275 cm	63	42.75
7611097265000	ø12,0 × Lo300 cm	63	43.35



## Etais en sapin imprégnés brun

- fraisé cylindrique, perforé, chanfreinés légèrement des deux côtés
- autre dimension possible
- épicéa commun de CH/DE/EE, imprégné sous pression et sous vide, couleur brune
- **articles gras en stock**, si pas en stock, délai de livraison env. 3 semaines



N° d'article	Dimension	Prix/pce.
7611097670002	ø 7,0 × Lo150 cm	10.70
7611097670019	ø 7,0 × Lo175 cm	12.40
7611097670026	ø 7,0 × Lo200 cm	14.25
7611097670033	ø 7,0 × Lo225 cm	16.25
7611097670040	ø 7,0 × Lo250 cm	17.40

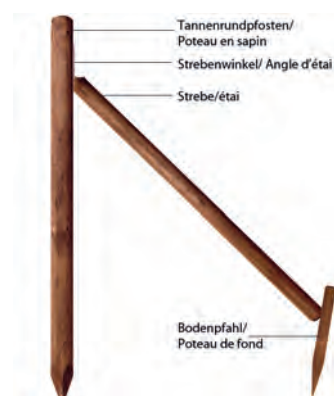

## Angle d'étai

- galvanisé à chaud
- **articles gras en stock**, si pas en stock, délai de livraison env. 4 semaines

N° d'article	Prix/pce.
7611097680018	9.00



# Poteaux/montants/bois ronds

## Poteaux carrés en robinier/acacia

- carré, scié, pointu, coupé, longue durée de vie
- robinier de BG, naturel
- fibres du bois tordans, poussance sauvage, bois tend vers fissures et distorsions; partiellement grisé et avec moisissure de surface, présence possible d'écorce et de liber, **délai de livraison 1 semaine**



N° d'article	Dimension	Prix/pce.
761109778300 <sup>9</sup>	6/ 6 × Lo150 cm	9.80
761109778322 <sup>1</sup>	6/ 6 × Lo175 cm	11.50
761109778302 <sup>3</sup>	6/ 6 × Lo200 cm	13.20
761109778242 <sup>2</sup>	8/10 × Lo150 cm	23.50
761109778252 <sup>1</sup>	8/10 × Lo175 cm	28.60
761109778312 <sup>2</sup>	8/10 × Lo200 cm	31.20
761109778402 <sup>0</sup>	8/10 × Lo250 cm	41.00
761109778882 <sup>0</sup>	10/10 × Lo200 cm	39.00
761109778892 <sup>9</sup>	10/10 × Lo250 cm	51.20

## Poteaux en robinier/acacia

- rond écorcé, pointu, longue durée de vie
- robinier de BG, naturel
- fibres du bois tordans, poussance sauvage, bois tend vers fissures et distorsions; partiellement grisé et avec moisissure de surface, présence possible d'écorce et de liber, **délai de livraison 1 semaine**

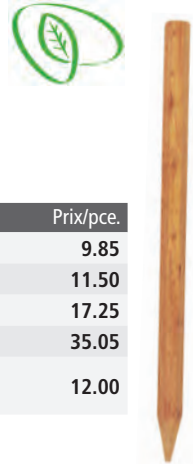

N° d'article	Dimension	Prix/pce.
761109778502 <sup>7</sup>	ø4-8 × Lo160 cm	9.85
761109778512 <sup>6</sup>	ø4-8 × Lo180 cm	11.50
761109778522 <sup>5</sup>	ø7-11 × Lo200 cm	17.25
761109778532 <sup>4</sup>	ø7-11 × Lo250 cm	35.05
761109778022 <sup>0*</sup>	ø7-11 × Lo200 cm scié rond, jusqu'à fin stock	12.00

## Tiges pour tomates

- scié, pointu, naturel
- épicéa commun de CH (LSH Lignum-30-0179)
- seulement paquets entiers livrable
- autre dimension possible
- **délai de livraison 1 semaine**



N° d'article	Dimension	Unité V.	Prix/pce.
761109720997 <sup>4</sup>	3/3 × Lo150 cm	25	3.80

## Tiges pour haricots

- brut, pointu
- épicéa commun de CH/DE, naturel
- seulement paquets entiers livrable
- autre dimension possible
- **délai de livra**



N° d'article	Dimension	Unité V.	Prix/pce.
761109720957 <sup>8</sup>	Lo275 cm	10	5.60

## Poteaux en châtaignier

- écorcé, pointu d'un côté
- châtaignier de FR, naturel, non traité
- grande durabilité
- **délai de livraison 1 semaine**



N° d'article	Dimension	Prix/pce.
761109778901 <sup>8</sup>	ø4-8 × Lo150 cm	12.80
761109778904 <sup>9</sup>	ø4-8 × Lo175 cm	13.90
761109778902 <sup>5</sup>	ø7-11 × Lo200 cm	19.70
761109778903 <sup>2</sup>	ø7-11 × Lo250 cm	28.40

## Bâtons pour plantes

- carré, scié, non chanfreiné, pointu
- mélèze d'Europe de PL, naturel
- non traité, **délai de livraison 1 semaine**



N° d'article	Dimension	Prix/pce.
761109792003 <sup>9*</sup>	2,0/2,0 × Lo120 cm	1.90
761109792013 <sup>8*</sup>	2,0/2,0 × Lo150 cm	2.10
761109792023 <sup>7*</sup>	2,0/2,0 × Lo180 cm	2.40

## Poteaux en épicéa

- coeur refendus, sciés, pointus, non traité
- épicéa de CH (LSH Lignum-30-0179), naturel
- **délai de livraison 1 semaine**



N° d'article	Dimension	Unité pal.	Bois	Prix/pce.
761109720907 <sup>3</sup>	5/5 × Lo 50 cm	200		3.85
761109720917 <sup>2</sup>	5/5 × Lo 75 cm	200		4.50
761109720927 <sup>1</sup>	5/5 × Lo100 cm	200		5.30
761109720937 <sup>0</sup>	5/5 × Lo125 cm	200		6.60
761109720967 <sup>7</sup>	5/5 × Lo150 cm	200		8.10
761109720977 <sup>6</sup>	8/8 × Lo150 cm	100	chanfreiné	17.90
761109720987 <sup>5</sup>	8/8 × Lo175 cm	100	chanfreiné	20.35



## Poteaux carrés

- rabotés ou rabotés structurés
- chanfreinés, pointus
- pin commun de PL, imprégné verdâtre ou brun
- **délai de livraison 1 semaine**

imprégné verdâtre, raboté, certifié PEFC

N° d'article	Dimension	Prix/pce.
761109792309 <sup>2</sup>	7/9 × Lo120 cm	16.65
761109792349 <sup>8</sup>	7/9 × Lo150 cm	19.85
<b>imprégné brun, raboté structuré</b>		
N° d'article	Dimension	Prix/pce.
761109792321 <sup>4*</sup>	7/9 × L120 cm	13.50
761109792331 <sup>3*</sup>	7/9 × L150 cm	16.30
761109792341 <sup>2*</sup>	7/9 × L175 cm	19.50



# Poteaux/montants/bois ronds

## Bâtons de vigne naturel

- qualité A, scié, 3 arêtes, côtes avant et longitudinaux chanfreinés, pointu
- seulement paquets entiers livrable; autre dimension possible
- épicéa commun de CH/DE/EE, naturel
- **articles gras en stock**, si pas en stock, délai de livraison env. 2-3 semaines



N° d'article	Dimension	Unité V.	Unité pal.	Remarque	Prix/pce.
7611097281529	U11-12 x Lo125 cm	20	700	en bois rond ø7,0 cm	3.70
7611097282021	U14-15 x Lo150 cm	20	600	en bois rond ø8,5 cm	4.45
7611097282526	U14-15 x Lo175 cm	20	600	en bois rond ø8,5 cm	5.30
7611097283028	U14-15 x Lo200 cm	20	600	en bois rond ø8,5 cm	5.50
7611097283523	U14-15 x Lo225 cm	20	600	en bois rond ø8,5 cm	6.50

## Bâtons de vigne imprégné verdâtre

- qualité A, scié, 3 arêtes, côtés avant et longitudinaux chanfreinés, pointu
- seulement paquets entiers livrable; autre dimension possible
- épicéa commun de CH/DE/EE, imprégné sous pression et sous vide, couleur verdâtre
- **articles gras en stock**, si pas en stock, délai de livraison env. 4 semaines



N° d'article	Dimension	Unité V.	Unité pal.	Remarque	Prix/pce.
7611097281512	U11-12 x Lo125 cm	20	700	en bois rond ø7,0 cm	4.10
7611097282014	U14-15 x Lo150 cm	20	600	en bois rond ø8,5 cm	4.95
7611097282519	U14-15 x Lo175 cm	20	600	en bois rond ø8,5 cm	5.95
7611097283011	U14-15 x Lo200 cm	20	600	en bois rond ø8,5 cm	6.20
7611097283516	U14-15 x Lo225 cm	20	600	en bois rond ø8,5 cm	7.40

## Bâtons d'arbre fruitier naturel

- qualité A, scié, 3 arêtes, côtés avant et longitudinaux chanfreinés, pointu
- seulement paquets entiers livrable; autre dimension possible
- épicéa commun de CH/DE/EE, naturel
- **articles gras en stock**, si pas en stock, délai de livraison env. 3 semaines



N° d'article	Dimension	Unité V.	Unité pal.	Remarque	Prix/pce.
7611097284025	U16-17 x Lo250 cm	10	400	en bois rond ø10,0 cm	8.30
7611097284520	U16-17 x Lo275 cm	10	400	en bois rond ø10,0 cm	9.65
7611097285022	U16-17 x Lo300 cm	10	400	en bois rond ø10,0 cm	10.10

## Bâtons d'arbre fruitier verdâtre

- qualité A, scié, 3 arêtes, côtés avant et longitudinaux chanfreinés, pointu
- seulement paquets entiers livrable; autre dimension possible
- épicéa commun de CH/DE/EE, imprégné sous pression et sous vide, couleur verdâtre
- **articles gras en stock**, si pas en stock, délai de livraison env. 4 semaines



N° d'article	Dimension	Unité V.	Unité pal.	Remarque	Prix/pce.
7611097284018	U16-17 x Lo250 cm	10	400	en bois rond ø10,0 cm	9.45
7611097284513	U16-17 x Lo275 cm	10	400	en bois rond ø10,0 cm	11.00
7611097285015	U16-17 x Lo300 cm	10	400	en bois rond ø10,0 cm	11.60

## Poteaux de bornage naturel

- équarri, raboté, pointu
- seulement paquets entiers livrable; autre dimension possible
- épicéa commun de CH (LSH Lignum-30-0179), naturel
- **articles gras en stock**, si pas en stock, délai de livraison env. 2 semaines



N° d'article	Dimension	Unité V.	Prix/pce.
7611097200124	6/2,6 x Lo60 cm	25	3.80
7611097200223	6/2,6 x Lo70 cm	25	4.10
7611097200322	6/2,6 x Lo80 cm	25	4.40

# Poteaux/montants/bois ronds

## Poteaux pour végétaux/de mesurage

- écorcé ou fraisé
- pointu
- légèrement gris
- seulement paquets entiers livrable
- autre dimension possible
- épicea commun de CH/DE/EE, naturel
- **délai de livraison env. 2-3 semaines**



N° d'article	Dimension	Unité V.	Unité pal.	Prix/pce.
7611097210024	Ø 4-6 × Lo 30 cm	10	300	2.30
7611097210123	Ø 4-6 × Lo 50 cm	10	300	3.05
7611097210222	Ø 4-6 × Lo 75 cm	10	300	3.25
7611097210925	Ø 4-6 × Lo100 cm	10	300	3.55
7611097211427	Ø 4-6 × Lo125 cm	10	300	3.80

## Poteau de fond en mélèze/chêne

- pointu, chanfreiné, scié
- imprégné sous pression et sous vide, brun, CH/DE
- **articles gras en stock**, si pas en stock, délai de livraison env. 3 semaines



N° d'article	Dimension	Remarque	Prix/pce.
7611097700006	4,5-5/8 × Lo50 cm	mélèze d'Europe	9.35
7611097730003	4,5-5/8 × Lo50 cm	chêne	10.70

## Poteaux en mélèze

- sciés, pointu, perforé
- arêtes longitudinaux chanfreinés
- longue durée de vie
- autre dimension possible
- mélèze d'Europe de CH/DE/CZ/AT, naturel ou imprégné sous pression et sous vide, couleur brune
- **articles gras en stock**, si pas en stock, délai de livraison env. 3 semaines



Dimension	Unité pal.	COULEUR BRUNE		NATUREL PEU D'AUBIER	
		N° d'article	Prix/pce.	N° d'article	Prix/pce.
8/ 8 × Lo150 cm	100	7611097701904	26.25	7611097 701911	26.25
8/10 × Lo100 cm	100	7611097701003	20.05	7611097 701010	20.05
8/10 × Lo125 cm	100	7611097001011	23.05	7611097 001202	23.05
8/10 × Lo140 cm	100	7611097001023	26.05	7611097 001356	26.05
8/10 × Lo150 cm	100	7611097002919	27.75	7611097 002926	27.75
8/10 × Lo160 cm	100	7611097702192	29.85	7611097 702208	29.85
8/10 × Lo175 cm	100	7611097702505	32.35	7611097 702512	32.35
8/10 × Lo190 cm	100	7611097702703	35.25	7611097 702710	35.25
8/10 × Lo200 cm	100	7611097703007	37.40	7611097 703014	37.40
8/10 × Lo225 cm	100	7611097703502	42.65	7611097 703519	42.65
8/10 × Lo250 cm	100	7611097704004	47.90	7611097 704011	47.90
8/10 × Lo275 cm	100	7611097704509	54.75	7611097 704516	54.75
10/10 × Lo125 cm	90	7611097711507	27.75	7611097 711514	27.75
10/10 × Lo140 cm	90	7611097711903	29.35	7611097 711910	29.35
10/10 × Lo150 cm	90	7611097712009	32.90	7611097 712016	32.90
10/10 × Lo160 cm	90	7611097712108	35.15	7611097 712115	35.15
10/10 × Lo175 cm	90	7611097002810	38.05	7611097 002834	38.05
10/10 × Lo190 cm	90	7611097712702	42.45	7611097 712719	42.45
10/10 × Lo200 cm	90	7611097002827	43.50	7611097 002841	43.50
10/10 × Lo225 cm	90	7611097713501	50.65	7611097 713518	50.65
10/10 × Lo250 cm	90	7611097714003	55.05	7611097 714010	55.05
10/10 × Lo275 cm	90	7611097714503	60.75	7611097 714515	60.75
10/10 × Lo300 cm	90	7611097715000	65.60	7611097 715017	65.60

# Poteaux/montants/bois ronds

## Etais en mélèze

- scié, coupé des deux côtés; si naturel, sans aubier: mêmes prix; autre dimension possible
- mélèze d'Europe de CH/DE/AT/CZ, imprégné sous pression et sous vide, couleur brune
- **articles gras en stock**, si pas en stock, délai de livraison env. 3 semaines

N° d'article	Dimension	Prix/pce.
7611097670118	5/8 × Lo150 cm	23.85
7611097670132	5/8 × Lo175 cm	26.35
7611097670156	5/8 × Lo200 cm	28.85
7611097670163	5/8 × Lo225 cm	31.95
7611097670170	5/8 × Lo250 cm	34.00
7611097670187	5/8 × Lo275 cm	37.05
7611097670194	5/8 × Lo300 cm	40.90

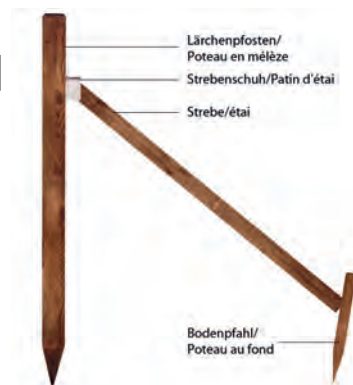

## Poteaux en chêne

- scié, pointu, chanfreiné en haut; longue durée de vie; naturel sur demande
- autre dimension possible; chêne de CH/DE, imprégné sous pression et sous vide, couleur brune
- **articles gras en stock**, si pas en stock, délai de livraison env. 3 semaines

N° d'article	Dimension	Unité V.	Prix/pce.
7611097000618	5/5 × Lo60 cm	1	7.10
7611097000625	5/5 × Lo80 cm	1	8.55
7611097000632	5/5 × Lo100 cm	1	9.95
7611097731505	8/10 × Lo125 cm	1	46.55
7611097731604	8/10 × Lo140 cm	1	50.90
7611097732007	8/10 × Lo150 cm	1	53.85
7611097732106	8/10 × Lo160 cm	1	56.70
7611097732502	8/10 × Lo175 cm	1	61.05
7611097732700	8/10 × Lo190 cm	1	65.50
7611097733004	8/10 × Lo200 cm	1	68.35
7611097741504	10/10 × Lo125 cm	1	55.65
7611097741603	10/10 × Lo140 cm	1	61.05
7611097742006	10/10 × Lo150 cm	1	64.70
7611097742105	10/10 × Lo160 cm	1	68.35
7611097742501	10/10 × Lo175 cm	1	73.85
7611097742709	10/10 × Lo190 cm	1	79.30
7611097743003	10/10 × Lo200 cm	1	82.95
7611097743508	10/10 × Lo225 cm	1	100.60
7611097744000	10/10 × Lo250 cm	1	110.70
7611097744505	10/10 × Lo275 cm	1	121.00
7611097745007	10/10 × Lo300 cm	1	131.20



## Etais en chêne

- scié, coupé des deux côtés; autre dimension possible
- chêne, imprégné sous pression et sous vide, couleur brune CH/DE
- **délai de livraison env. 3 semaines**

N° d'article	Dimension	Prix/pce.
7611097670217	5/8 × Lo150 cm	32.00
7611097670231	5/8 × Lo175 cm	35.65
7611097670255	5/8 × Lo200 cm	39.25
7611097670262	5/8 × Lo225 cm	46.35
7611097670279	5/8 × Lo250 cm	50.35
7611097670286	5/8 × Lo275 cm	54.40
7611097670293	5/8 × Lo300 cm	58.40



## Patin d'étai

- galvanisé à chaud, **articles gras en stock**, si pas en stock, délai de livraison env. 4 semaines

N° d'article	Prix/pce.
7611097680001	11.10



# Poteaux/montants/bois ronds

## Poteaux en chêne coeur refendu

- scié, coeur refendu, chanfreiné en haut, arêtes longitudinales légèrement chanfreinées
- naturel sur demande
- autre dimension possible
- dimension 10 / 12 cm jusqu'à largeur de porte 150 cm
- dimension 12 / 12 cm jusqu'à largeur de porte 200 cm
- chêne de CH/DE, imprégné sous pression et sous vide, couleur brune
- **articles gras en stock**, si pas en stock, délai de livraison env. 3 semaines



N° d'article	Dimension	Hauteur de la porte	Remarque	Prix/pce.
7611097751503	10/12 × Lo125 cm	60 cm	pointu	66.80
7611097751602	10/12 × Lo140 cm		pointu	73.35
7611097 <b>75200</b> 5	<b>10/12 × Lo150 cm</b>	<b>80 cm</b>	<b>pointu</b>	<b>77.70</b>
7611097752104	10/12 × Lo160 cm	90 cm	pointu	82.05
7611097 <b>75250</b> 0	<b>10/12 × Lo175 cm</b>	<b>100 cm</b>	<b>pointu</b>	<b>88.60</b>
7611097752708	10/12 × Lo190 cm	120 cm	pointu	95.15
7611097 <b>75300</b> 2	<b>10/12 × Lo200 cm</b>		<b>pointu</b>	<b>99.50</b>
7611097753507	10/12 × Lo225 cm	150 cm	pointu	121.00
7611097754009	10/12 × Lo250 cm		pointu	133.30
7611097761502	12/12 × Lo125 cm	60 cm	non pointu	82.80
7611097761601	12/12 × Lo140 cm		non pointu	90.60
7611097 <b>76200</b> 4	<b>12/12 × Lo150 cm</b>	<b>80 cm</b>	<b>non pointu</b>	<b>95.85</b>
7611097762103	12/12 × Lo160 cm	90 cm	non pointu	101.15
7611097 <b>76250</b> 9	<b>12/12 × Lo175 cm</b>	<b>100 cm</b>	<b>non pointu</b>	<b>108.70</b>
7611097762707	12/12 × Lo190 cm	120 cm	non pointu	116.90
7611097 <b>76300</b> 1	<b>12/12 × Lo200 cm</b>		<b>non pointu</b>	<b>122.00</b>
7611097 <b>76350</b> 6	<b>12/12 × Lo225 cm</b>	<b>150 cm</b>	<b>non pointu</b>	<b>147.60</b>
7611097764008	12/12 × Lo250 cm		non pointu	161.95
7611097764503	12/12 × Lo275 cm		non pointu	176.35
7611097765005	12/12 × Lo300 cm		non pointu	190.65
7611097772508	14/14 × Lo175 cm		non pointu	143.50
7611097772706	14/14 × Lo190 cm		non pointu	153.75
7611097 <b>77300</b> 0	<b>14/14 × Lo200 cm</b>		<b>non pointu</b>	<b>160.95</b>
7611097773505	14/14 × Lo225 cm		non pointu	195.80
7611097 <b>77400</b> 7	<b>14/14 × Lo250 cm</b>		<b>non pointu</b>	<b>215.30</b>
7611097774502	14/14 × Lo275 cm		non pointu	234.80
7611097775004	14/14 × Lo300 cm		non pointu	254.20

# Poteaux/montants/bois ronds

## Montants en acier T normalisés

- galvanisé à chaud, sans perçage
- pour clôture à palissades et à lattes
- **articles gras en stock**, si pas en stock, délai de livraison env. 3 semaines

N° d'article	Dimension	Hauteur de la clôture	Remarque	Prix/pce.
7611097160114	4,0/4,0/0,5 × Lo120 cm	80 cm		41.50
7611097161012	4,0/4,0/0,5 × Lo 74 cm	80 cm	avec semelle soudé	80.45
7611097160206	4,0/4,0/0,5 × Lo140 cm	100 cm		45.55
7611097161029	4,0/4,0/0,5 × Lo 92 cm	100 cm	avec semelle soudé	85.50
7611097162422	5,0/5,0/0,6 × Lo150 cm	jusqu'à 120 cm		69.85



## Montants en acier T

- galvanisé à chaud, avec perçages pour montage des clôtures (\*aussi pour clôtures Oxford, Bristol, Toblach, Chur, Zug, Luzern)
- **articles gras en stock**, si pas en stock, délai de livraison env. 3 semaines

N° d'article	Dimension	Hauteur de la clôture	type de clôture	Application	Prix/pce.
7611097160190	4,0/4,0/0,5 × Lo 80 cm	40 cm	clôture de palissade	terrain ouvert	41.50
7611097161197	4,0/4,0/0,5 × Lo 80 cm	40 cm	clôture de treillis	terrain ouvert	41.50
7611097160121	4,0/4,0/0,5 × Lo 48 cm	40 cm	clôture de palissade	évidement	35.40
7611097160138	4,0/4,0/0,5 × Lo 50 cm	40 cm	clôture de treillis	évidement	35.40
7611097160237	4,0/4,0/0,5 × Lo 90 cm	50 cm	clôture de palissade	terrain ouvert	43.50
7611097161234	4,0/4,0/0,5 × Lo 90 cm	50 cm	clôture de treillis	terrain ouvert	43.50
7611097160145	4,0/4,0/0,5 × Lo 58 cm	50 cm	clôture de palissade	évidement	37.45
7611097160152	4,0/4,0/0,5 × Lo 60 cm	50 cm	clôture de treillis	évidement	37.45
7611097160251	4,0/4,0/0,5 × Lo100 cm	60 cm	clôture de palissade	terrain ouvert	45.55
7611097161258	4,0/4,0/0,5 × Lo100 cm	60 cm	clôture de treillis	terrain ouvert	45.55
7611097160169	4,0/4,0/0,5 × Lo 68 cm	60 cm	clôture de palissade	évidement	39.45
7611097160176	4,0/4,0/0,5 × Lo 72 cm	60 cm	clôture de treillis	évidement	39.45
7611097160268	4,0/4,0/0,5 × Lo 110 cm	70 cm	clôture de palissade	terrain ouvert	47.55
7611097161265	4,0/4,0/0,5 × Lo110 cm	70 cm	clôture de treillis	terrain ouvert	47.55
7611097160183	4,0/4,0/0,5 × Lo 75 cm	70 cm	clôture de palissade	évidement	41.50
7611097160213	4,0/4,0/0,5 × Lo 82 cm	70 cm	clôture de treillis	évidement	41.50
7611097160275	4,0/4,0/0,5 × Lo120 cm	80 cm	clôture de palissade*	terrain ouvert	49.60
7611097161272	4,0/4,0/0,5 × Lo120 cm	80 cm	clôture de treillis	terrain ouvert	51.60
7611097160220	4,0/4,0/0,5 × Lo 85 cm	80 cm	clôture de palissade	évidement	43.50
7611097160244	4,0/4,0/0,5 × Lo 92 cm	80 cm	clôture de treillis	évidement	43.50
7611097160343	4,0/4,0/0,5 × Lo130 cm	90 cm	clôture de palissade	terrain ouvert	51.60
7611097161340	4,0/4,0/0,5 × Lo130 cm	90 cm	clôture de treillis	terrain ouvert	51.60
7611097160282	4,0/4,0/0,5 × Lo 95 cm	90 cm	clôture de palissade	évidement	45.55
7611097160299	4,0/4,0/0,5 × Lo104 cm	90 cm	clôture de treillis	évidement	47.55
7611097160350	4,0/4,0/0,5 × Lo140 cm	100 cm	clôture de palissade*	terrain ouvert	52.60
7611097161357	4,0/4,0/0,5 × Lo140 cm	100 cm	clôture de treillis	terrain ouvert	53.65
7611097160305	4,0/4,0/0,5 × Lo105 cm	100 cm	clôture de palissade	évidement	47.55
7611097160312	4,0/4,0/0,5 × Lo114 cm	100 cm	clôture de treillis	évidement	50.60
7611097160367	5,0/5,0/0,6 × Lo140 cm	110 cm	clôture de palissade	terrain ouvert	68.80
7611097161364	5,0/5,0/0,6 × Lo140 cm	110 cm	clôture de treillis	terrain ouvert	68.80
7611097160329	5,0/5,0/0,6 × Lo115 cm	110 cm	clôture de palissade	évidement	62.75
7611097160336	5,0/5,0/0,6 × Lo125 cm	110 cm	clôture de treillis	évidement	65.80
7611097160428	5,0/5,0/0,6 × Lo150 cm	120 cm	clôture de palissade	terrain ouvert	73.90
7611097161425	5,0/5,0/0,6 × Lo150 cm	120 cm	clôture de treillis	terrain ouvert	73.90
7611097160404	5,0/5,0/0,6 × Lo125 cm	120 cm	clôture de palissade	évidement	65.80
7611097160411	5,0/5,0/0,6 × Lo135 cm	120 cm	clôture de treillis	évidement	68.80



## Raccords

- galvanisé à chaud
- **articles gras en stock**, si pas en stock, délai de livraison env. 4 semaines

N° d'article	Dimension	Remarque	Application	Prix/pce.
7611097150023	3,0/0,4 × Lo10,0 cm	avec 3 trous	pour montants en acier T 4,0/4,0/0,5 cm	7.10
7611097150030	3,5/0,4 × Lo11,0 cm	avec 3 trous	pour montants en acier T 5,0/5,0/0,6 cm	7.70
7611097150016	4,0/0,5 × Lo 8,5 cm	soudé		32.40



# Poteaux/montants/bois ronds

## Montants en acier T pour portes

- galvanisé à chaud, avec perçages pour montage des portes
- dimension 5,0 / 5,0 / 0,6 cm et 6,0 / 6,0 / 0,7 cm jusqu'à largeur de porte 150 cm
- dimension 7,0 / 7,0 / 0,8 cm jusqu'à largeur de porte 200 cm
- **articles gras en stock**, si pas en stock, délai de livraison env. 2-3 semaines

N° d'article	Dimension	Remarque	Hauteur de la porte	Prix/pce.
7611097160435	5,0/5,0/0,6 × Lo100 cm		60 cm	63.75
7611097160503	6,0/6,0/0,7 × Lo100 cm		60 cm	79.95
7611097160657	7,0/7,0/0,8 × Lo100 cm		60 cm	98.15
7611097160442	5,0/5,0/0,6 × Lo120 cm		80 cm	66.80
7611097160510	<b>6,0/6,0/0,7 × Lo120 cm</b>		<b>80 cm</b>	<b>90.05</b>
7611097161517	<b>6,0/6,0/0,7 × Lo120 cm</b>	<b>avec perçage pour gonds</b>	<b>80 cm</b>	<b>92.10</b>
7611097160664	7,0/7,0/0,8 × Lo120 cm		80 cm	110.30
7611097160459	5,0/5,0/0,6 × Lo130 cm		90 cm	72.85
7611097160527	6,0/6,0/0,7 × Lo130 cm		90 cm	97.15
7611097160671	7,0/7,0/0,8 × Lo130 cm		90 cm	117.40
7611097160398	5,0/5,0/0,6 × Lo140 cm		100 cm	76.90
7611097160534	<b>6,0/6,0/0,7 × Lo140 cm</b>		<b>100 cm</b>	<b>99.20</b>
7611097161531	<b>6,0/6,0/0,7 × Lo140 cm</b>	<b>avec perçage pour gonds</b>	<b>100 cm</b>	<b>100.20</b>
7611097160688	7,0/7,0/0,8 × Lo140 cm		100 cm	123.45
7611097160541	6,0/6,0/0,7 × Lo150 cm		120 cm	105.25
7611097160695	7,0/7,0/0,8 × Lo150 cm		120 cm	129.55
7611097160558	6,0/6,0/0,7 × Lo190 cm		150 cm	124.50
7611097160596	7,0/7,0/0,8 × Lo190 cm		150 cm	153.80
7611097162538	<b>6,0/6,0/0,7 × Lo150 cm</b>	<b>sans perçage</b>	<b>120 cm</b>	<b>103.20</b>



## Suppléments pour montant en acier T

N° d'article	Description	Dimension	Prix/pce.
7611097169995	Plus value pour semelle soudée aux montants en acier T 40 mm	8/0,6 × Lo 8,5 cm	42.50
7611097169988	Plus-value pour semelle soudée aux montants en acier T 50-60 mm	10/0,6 × Lo11,0 cm	47.55
7611097169971	Plus-value pour semelle soudée aux montants en acier T et U	12/0,8 × Lo13,0 cm	55.65



## Patte de fixation pour poteau en acier en T

- galvanisé
- convient uniquement aux poteaux en T en acier 4,0/ 4,0/ 0,5 cm
- **articles gras en stock**, si pas en stock, délai de livraison env. 2-3 semaines

N° d'article	Dimension	Prix/pce.
7611097150009	<b>14,8/4,0 cm</b>	<b>5.90</b>



# Poteaux/montants/bois ronds

## Bois ronds de palissades brun

- fraisé cylindrique, perforé
- naturel sur demande
- épicéa commun de CH/DE/EE, imprégné sous pression et sous vide, couleur brune
- **articles gras en stock**, si pas en stock, délai de livraison env. 3–4 semaines



N° d'article	Dimension	Unité pal.	Remarque	Prix/pce.
7611097670002	Ø 7,0 × Lo150 cm		chanfreiné légèrement des deux côtés	10.70
7611097670019	Ø 7,0 × Lo175 cm		chanfreiné légèrement des deux côtés	12.40
7611097670026	Ø 7,0 × Lo200 cm		chanfreiné légèrement des deux côtés	14.25
7611097670033	Ø 7,0 × Lo225 cm		chanfreiné légèrement des deux côtés	16.25
7611097670040	Ø 7,0 × Lo250 cm		chanfreiné légèrement des deux côtés	17.40
7611097045008	Ø 8,5 × Lo300 cm	107	chanfreiné des deux côtés	32.05
7611097047002	Ø 8,5 × Lo400 cm	107	chanfreiné des deux côtés	44.40
7611097049006	Ø 8,5 × Lo500 cm	107	chanfreiné des deux côtés	51.65
7611097050507	Ø 10,0 × Lo 75 cm	89	chanfreiné d' un côté	10.30
7611097051009	Ø 10,0 × Lo100 cm	89	chanfreiné d' un côté	11.85
7611097051504	Ø 10,0 × Lo125 cm	89	chanfreiné d' un côté	13.40
7611097052006	Ø 10,0 × Lo150 cm	89	chanfreiné d' un côté	16.35
7611097052501	Ø 10,0 × Lo175 cm	89	chanfreiné d' un côté	18.70
7611097001745	Ø 10,0 × Lo200 cm	89	chanfreiné d' un côté	23.00
7611097001752	Ø 10,0 × Lo225 cm	89	chanfreiné d' un côté	27.50
7611097054000	Ø 10,0 × Lo250 cm	89	chanfreiné d' un côté	28.55
7611097055007	Ø 10,0 × Lo300 cm	89	chanfreiné des deux côtés	36.25
7611097057001	Ø 10,0 × Lo400 cm	89	chanfreiné des deux côtés	51.20
7611097059005	Ø 10,0 × Lo500 cm	89	chanfreiné des deux côtés	61.35
7611097004715	Ø 12,0 × Lo100 cm	63	chanfreiné d' un côté	16.80
7611097004722	Ø 12,0 × Lo125 cm	63	chanfreiné d' un côté	19.00
7611097004739	Ø 12,0 × Lo150 cm	63	chanfreiné d' un côté	22.00
7611097004746	Ø 12,0 × Lo175 cm	63	chanfreiné d' un côté	25.50
7611097004753	Ø 12,0 × Lo200 cm	63	chanfreiné d' un côté	29.80
7611097004760	Ø 12,0 × Lo225 cm	63	chanfreiné d' un côté	33.90
7611097004777	Ø 12,0 × Lo250 cm	63	chanfreiné d' un côté	37.05
7611097064504	Ø 12,0 × Lo275 cm	63	chanfreiné d' un côté	42.75
7611097065006	Ø 12,0 × Lo300 cm	63	chanfreiné des deux côtés	43.35
7611097066003	Ø 12,0 × Lo350 cm	63	chanfreiné des deux côtés	55.45
7611097067000	Ø 12,0 × Lo400 cm	63	chanfreiné des deux côtés	63.65
7611097069004	Ø 12,0 × Lo500 cm	63	chanfreiné des deux côtés	78.85
7611097071007	Ø 14,0 × Lo100 cm	48	chanfreiné d' un côté	22.65
7611097071502	Ø 14,0 × Lo125 cm	48	chanfreiné d' un côté	26.10
7611097072004	Ø 14,0 × Lo150 cm	48	chanfreiné d' un côté	31.35
7611097072509	Ø 14,0 × Lo175 cm	48	chanfreiné d' un côté	40.80
7611097073001	Ø 14,0 × Lo200 cm	48	chanfreiné d' un côté	42.25
7611097073506	Ø 14,0 × Lo225 cm	48	chanfreiné d' un côté	50.05
7611097074008	Ø 14,0 × Lo250 cm	48	chanfreiné d' un côté	52.20
7611097075005	Ø 14,0 × Lo300 cm	48	chanfreiné des deux côtés	59.30
7611097077009	Ø 14,0 × Lo400 cm	48	chanfreiné des deux côtés	83.80
7611097079003	Ø 14,0 × Lo500 cm	48	chanfreiné des deux côtés	104.55
7611097082508	Ø 16,0 × Lo175 cm		chanfreiné d' un côté	48.35
7611097083000	Ø 16,0 × Lo200 cm		chanfreiné d' un côté	55.05
7611097083505	Ø 16,0 × Lo225 cm		chanfreiné d' un côté	62.10
7611097084007	Ø 16,0 × Lo250 cm		chanfreiné d' un côté	68.55
7611097092507	Ø 18,0 × Lo175 cm		chanfreiné d' un côté	61.75
7611097093009	Ø 18,0 × Lo200 cm		chanfreiné d' un côté	69.20
7611097093504	Ø 18,0 × Lo225 cm		chanfreiné d' un côté	78.45
7611097094006	Ø 18,0 × Lo250 cm		chanfreiné d' un côté	83.95

# Poteaux/montants/bois ronds

## Bois ronds de palissades verdâtre

- fraisé cylindrique, perforé
- naturel sur demande
- épicéa commun de CH/DE/EE, imprégné sous pression et sous vide, couleur verdâtre
- **articles gras en stock**, si pas en stock délai de livraison 2env. 3–4 semaines



N° d'article	Dimension	Unité pal.	Remarque	Prix/pce.
7611097250501	Ø 10,0 × Lo 75 cm	89	chanfreiné d' un côté	10.05
7611097051016	Ø 10,0 × Lo100 cm	89	chanfreiné d' un côté	11.60
7611097051511	Ø 10,0 × Lo125 cm	89	chanfreiné d' un côté	13.10
7611097052013	Ø 10,0 × Lo150 cm	89	chanfreiné d' un côté	16.00
7611097052518	Ø 10,0 × Lo175 cm	89	chanfreiné d' un côté	18.30
7611097053010	Ø 10,0 × Lo200 cm	89	chanfreiné d' un côté	22.50
7611097053515	Ø 10,0 × Lo225 cm	89	chanfreiné d' un côté	26.85
7611097001769	Ø 10,0 × Lo250 cm	89	chanfreiné d' un côté	27.90
7611097061015	Ø 12,0 × Lo100 cm	63	chanfreiné d' un côté	16.40
7611097061510	Ø 12,0 × Lo125 cm	63	chanfreiné d' un côté	18.50
7611097062012	Ø 12,0 × Lo150 cm	63	chanfreiné d' un côté	21.40
7611097062517	Ø 12,0 × Lo175 cm	63	chanfreiné d' un côté	24.85
7611097063019	Ø 12,0 × Lo200 cm	63	chanfreiné d' un côté	29.00
7611097063514	Ø 12,0 × Lo225 cm	63	chanfreiné d' un côté	33.00
7611097064016	Ø 12,0 × Lo250 cm	63	chanfreiné d' un côté	36.15
7611097064511	Ø 12,0 × Lo275 cm	63	chanfreiné d' un côté	41.70
7611097065013	Ø 12,0 × Lo300 cm	63	chanfreiné des deux côtés	42.30
7611097066010	Ø 12,0 × Lo350 cm	63	chanfreiné des deux côtés	54.10
7611097067017	Ø 12,0 × Lo400 cm	63	chanfreiné des deux côtés	62.10
7611097069011	Ø 12,0 × Lo500 cm	63	chanfreiné des deux côtés	76.80
7611097071014	Ø 14,0 × Lo100 cm	48	chanfreiné d' un côté	22.10
7611097071519	Ø 14,0 × Lo125 cm	48	chanfreiné d' un côté	25.40
7611097072011	Ø 14,0 × Lo150 cm	48	chanfreiné d' un côté	30.55
7611097072516	Ø 14,0 × Lo175 cm	48	chanfreiné d' un côté	39.75
7611097073018	Ø 14,0 × Lo200 cm	48	chanfreiné d' un côté	41.15
7611097073513	Ø 14,0 × Lo225 cm	48	chanfreiné d' un côté	48.75
7611097074015	Ø 14,0 × Lo250 cm	48	chanfreiné d' un côté	50.90
7611097075012	Ø 14,0 × Lo300 cm	48	chanfreiné des deux côtés	57.85
7611097077016	Ø 14,0 × Lo400 cm	48	chanfreiné des deux côtés	81.70
7611097079010	Ø 14,0 × Lo500 cm	48	chanfreiné des deux côtés	101.85
7611097082515	Ø 16,0 × Lo175 cm		chanfreiné d' un côté	47.15
7611097083017	Ø 16,0 × Lo200 cm		chanfreiné d' un côté	53.70
7611097083512	Ø 16,0 × Lo225 cm		chanfreiné d' un côté	60.45
7611097084014	Ø 16,0 × Lo250 cm		chanfreiné d' un côté	66.85
7611097092514	Ø 18,0 × Lo175 cm		chanfreiné d' un côté	60.10
7611097093016	Ø 18,0 × Lo200 cm		chanfreiné d' un côté	67.45
7611097093511	Ø 18,0 × Lo225 cm		chanfreiné d' un côté	78.45
7611097094013	Ø 18,0 × Lo250 cm		chanfreiné d' un côté	81.80



## Barres d'obstacle

- fraisé cylindrique, chanfreiné des deux côtés, perforé
- épicéa commun de CH/DE/EE, naturel
- autre dimension possible
- **délai de livraison env. 2 semaines**



N° d'article	Dimension	Prix/pce.
7611097080122	Ø 10 × Lo300 cm	33.95
7611097080221	Ø 10 × Lo350 cm	41.95
7611097080320	Ø 10 × Lo400 cm	48.00



# Poteaux/montants/bois ronds

## Bois rond pergola/installation jeux

- fraisé cylindrique, coupés des deux côtés, perforé
- naturel sur demande
- prix pour longueurs jusqu' à 500 cm, jusqu' à 600 cm sur demande
- épicéa commun de CH/DE/EE, imprégné sous pression et sous vide
- délai de livraison env. 3-4 semaines



N° d'article	Dimension	Traitement	Remarque	Prix/ml.
7611097050903	Ø 5,5 cm	imprégné brun	chanfreiné des deux côtés	10.15
7611097060902	Ø 7,0 cm	imprégné brun	chanfreiné des deux côtés	12.20
7611097070901	Ø 8,5 cm	imprégné brun	chanfreiné des deux côtés	13.95
7611097050101	Ø 10,0 cm	imprégné brun	chanfreiné des deux côtés	15.40
7611097060100	Ø 12,0 cm	imprégné brun	chanfreiné des deux côtés	19.90
7611097070109	Ø 14,0 cm	imprégné brun	chanfreiné des deux côtés	27.80
7611097080108	Ø 16,0 cm	imprégné brun	coupé des deux côtés	35.80
7611097090503	Ø 18,0 cm	imprégné brun	coupé des deux côtés	44.95
7611097099902	Ø 20,0 cm	imprégné brun	coupé des deux côtés	55.85
7611097050910	Ø 5,5 cm	imprégné verdâtre	chanfreiné des deux côtés	9.95
7611097060919	Ø 7,0 cm	imprégné verdâtre	chanfreiné des deux côtés	11.95
7611097070918	Ø 8,5 cm	imprégné verdâtre	chanfreiné des deux côtés	13.60
7611097050118	Ø 10,0 cm	imprégné verdâtre	chanfreiné des deux côtés	15.05
7611097060117	Ø 12,0 cm	imprégné verdâtre	chanfreiné des deux côtés	19.45
7611097070116	Ø 14,0 cm	imprégné verdâtre	chanfreiné des deux côtés	27.10
7611097080115	Ø 16,0 cm	imprégné verdâtre	coupé des deux côtés	34.95
7611097090510	Ø 18,0 cm	imprégné verdâtre	coupé des deux côtés	41.10
7611097099919	Ø 20,0 cm	imprégné verdâtre	coupé des deux côtés	54.50

## Barres de glissement

- fraisé cylindrique, d'un côté avec perçage pour blocage, chanfreiné des deux côtés
- autre dimension possible
- par barre de glissement un étrier de glissement avec ardillon et deux étriers de glissement sans ardillon nécessaire
- épicéa commun de CH/DE/EE, imprégné sous pression et sous vide
- articles gras en stock, si pas en stock, délai de livraison env. 3-4 semaines



N° d'article	Dimension	Traitement	Prix/pce.
7611097004616	Ø 8,5 × Lo300 cm	imprégné brun	39.20
7611097004623	Ø 8,5 × Lo400 cm	imprégné brun	51.55
7611097090305	Ø 8,5 × Lo500 cm	imprégné brun	58.85
7611097090336	Ø 8,5 × Lo300 cm	imprégné verdâtre	39.20
7611097090329	Ø 8,5 × Lo400 cm	imprégné verdâtre	51.55
7611097090312	Ø 8,5 × Lo500 cm	imprégné verdâtre	58.85

## Suppléments bois ronds

N° d'article	Description	Prix/pce.
7611097090039	Supplément pour perçage	7.20
7611097090053	Supplément pour chanfrein de 15 cm	11.30

## Etrier de glissement

- Inox pour barres de glissement ø 8,5, 10 cm
- articles gras en stock, si pas en stock, délai de livraison env. 4 semaines

N° d'article	Remarque	Prix/pce.
7611097004524	avec ardillon	49.50
7611097004517	sans ardillon	27.50



# Bordures

## Mini-Palissades

- appointées, chanfreinées
- pin commun de PL, imprégné verdâtre
- délai de livraison 1 semaine

N° d'article	Dimension	Certification	Prix/pce.
7611097220092	Ø6 × Lo30 cm	PEFC	1.90
7611097220191	Ø6 × Lo50 cm	PEFC	2.45
7611097240106	Ø8 × Lo50 cm		3.00
7611097240595	Ø8 × Lo75 cm	PEFC	4.00



## Bordure ronde

- appointées
- reliées avec fils et des clips en acier inoxydables
- pin commun de PL, imprégné verdâtre
- délai de livraison 1 semaine

N° d'article	Dimension	Prix/pce.
7611097939093	Ø6,2 × H30 × Lo80 cm	18.35



## Rollboard

- en bois demi-ronds, chanfreinées ou biseautées
- reliées avec deux fils et des clips en acier inoxydables
- pin commun de PL, imprégné verdâtre ou brun sous pression et sous vide
- délai de livraison 1 semaine

### chanfreinée, imprégné verdâtre, certifié PEFC

N° d'article	Dimension	Prix/pce.
7611097939796	Ø6 × H20 × Lo200 cm	12.25
7611097939598	Ø6 × H30 × Lo200 cm	17.60



chanfreinée



biseautée

### biseautée, imprégné brun

N° d'article	Dimension	Prix/pce.
7611097939031*	Ø7 × H40 × Lo175 cm	42.50

## Bordure fixe

- fraisée cylindrique, chanfreinée en haut
- clouée sur deux traverses de 3,0 / 1,5 cm
- début et fin en bois demi-ronds 60 cm de long
- pin commun de PL, imprégné verdâtre, certifié PEFC, délai de livraison 1 semaine

N° d'article	Dimension	Prix/pce.
7611097980705	Ø7 × H30/60 × Lo97 cm	15.80



## Mini-clôture en lattes

- 9 lattes 6,0 / 1,4 x L 30 cm
- 2 lattes 6,0 / 1,4 x L 45 cm, lattes arrondies en haut
- clouées sur deux traverses de 3,0/1,5 cm
- pin commun de PL, imprégné verdâtre ou mélèze d'Europe de PL, naturel, délai de livraison 1 semaine

### imprégné verdâtre, certifié PEFC

N° d'article	Dimension	Prix/pce.
7611097939222	H30/45 × Lo120 cm	10.20

verdâtre



### mélèze, naturel, certifié PEFC

N° d'article	Dimension	Prix/pce.
7611097930045	H30/45 × Lo120 cm	15.50

nature

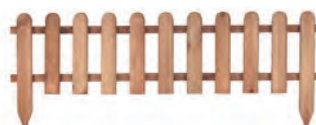

# Clôtures en bois/accessoires

## Palissades demi-rondes

- fraisée cylindrique, demi-ronde, pointue en haut; autre dimension possible; réduction si naturel: -5% sur les prix
- épicéa commun de CH/DE/EE, imprégnée sous pression et sous vide, couleur brune
- **articles gras en stock**, si pas en stock, délai de livraison env. 3 semaines



Dimension	Unité pal.	Application	TÊTE N° 1		TÊTE N° 6/7/8	
			N° d'article	Prix/pce.	N° d'article	Prix/pce.
Ø 5,0 × 50 cm	800	Clôture de palissade	761109734000 <sup>4</sup>	2.95	761109734002 <sup>8</sup>	4.05
Ø 5,0 × 60 cm	800	Clôture de palissade	761109700186 <sup>8</sup>	3.10	761109700187 <sup>5</sup>	4.20
Ø 5,5 × 70 cm	650	Clôture de palissade	761109700155 <sup>4</sup>	3.35	761109700166 <sup>0</sup>	4.45
Ø 5,5 × 80 cm	650	Clôture de palissade	761109700156 <sup>1</sup>	3.55	761109700170 <sup>7</sup>	4.65
Ø 6,0 × 90 cm	600	Clôture de palissade	761109734008 <sup>0</sup>	4.40	761109734010 <sup>3</sup>	5.50
Ø 6,0 × 100 cm	600	Clôture de palissade	761109700158 <sup>5</sup>	4.60	761109700171 <sup>4</sup>	5.70
Ø 6,0 × 110 cm	600	Clôture de palissade	761109734012 <sup>7</sup>	5.30	761109734014 <sup>1</sup>	6.50
Ø 7,0 × 120 cm	400	Clôture de palissade	761109700159 <sup>2</sup>	6.20	761109700172 <sup>1</sup>	7.35
Ø 7,0 × 140 cm	400	Clôture de palissade	761109734016 <sup>5</sup>	7.40	761109734021 <sup>9</sup>	8.50
Ø 8,5 × 150 cm	300	Clôture de palissade	761109734017 <sup>2</sup>	10.10	76110974022 <sup>6</sup>	11.25
Ø 8,5 × 160 cm	300	Clôture de palissade	761109734018 <sup>9</sup>	12.20	761109734023 <sup>3</sup>	13.30
Ø 8,5 × 175 cm	300	Clôture de palissade	761109734019 <sup>6</sup>	13.05	761109734024 <sup>0</sup>	14.20
Ø 8,5 × 200 cm	300	Clôture de palissade	761109734020 <sup>2</sup>	14.20	761109734025 <sup>7</sup>	15.35
Ø 4,2 × 60 cm	1100	Clôture à treillis	761109734003 <sup>5</sup>	2.90		
Ø 4,2 × 70 cm	1100	Clôture à treillis	761109734005 <sup>9</sup>	3.15		
Ø 4,2 × 80 cm	1100	Clôture à treillis	761109734007 <sup>3</sup>	3.30		
Ø 4,5 × 90 cm	900	Clôture à treillis	761109700154 <sup>7</sup>	4.05		
Ø 4,5 × 100 cm	900	Clôture à treillis	761109700157 <sup>8</sup>	4.25		
Ø 4,5 × 110 cm	900	Clôture à treillis	761109734013 <sup>4</sup>	5.05		
Ø 4,5 × 120 cm	900	Clôture à treillis	761109734015 <sup>8</sup>	5.55		



## Suppléments palissades demi-rondes

N° d'article	Description	Prix/pce.
761109734999 <sup>1</sup>	Supplément pour perçage de trous de vis	0.65
761109700092 <sup>2</sup>	Supplément pour longueurs spéciales de palissades/clôtures par position de commande	45.00

## Planches de serrure

- carrée, rabotée proprement de tout côté, côtés longitudinaux et tête légèrement chanfreinés
- épicéa commun de CH (LSH Lignum-30-0179), imprégnée sous pression et sous vide, couleur brune
- **articles gras en stock**, si pas en stock, délai de livraison env. 3 semaines



N° d'article	Dimension		Prix/pce.
761109752906 <sup>5</sup>	13/2,6 cm	jusqu' à Lo 90 cm	21.85
761109752905 <sup>8</sup>	13/2,6 cm	Lo 90–120 cm	28.85
761109752907 <sup>2</sup>	13/2,6 cm	Lo 121–150 cm	35.45
761109752916 <sup>4</sup>	11/2,6 cm	jusqu' à Lo 90 cm	19.95
761109752915 <sup>7</sup>	11/2,6 cm	Lo 90–120 cm	26.25



## Lattes en mélèze naturel

- carrée, rabotée, côtés longitudinaux et tête légèrement chanfreinés, arrondi en haut
- mélèze d'Europe de CH/DE/AT/IT, naturel
- **articles gras en stock**, si pas en stock, délai de livraison env. 2 semaines

N° d'article	Dimension	Caractéristiques du bois	Prix/pce.
761109736400 <sup>0</sup>	6,0/2,6 × 50 cm	sans aubier	8.35
761109736401 <sup>7</sup>	6,0/2,6 × 60 cm	sans aubier	9.50
761109736402 <sup>4</sup>	6,0/2,6 × 70 cm	sans aubier	10.70
761109736403 <sup>1</sup>	6,0/2,6 × 80 cm	sans aubier	11.70
761109736404 <sup>8</sup>	6,0/2,6 × 90 cm	sans aubier	12.85
761109736405 <sup>5</sup>	6,0/2,6 × 100 cm	sans aubier	14.00
761109736406 <sup>2</sup>	6,0/2,6 × 120 cm	sans aubier	16.20
761109736413 <sup>0</sup>	6,0/2,6 × 80 cm	avec aubier/branches	9.60
761109736414 <sup>7</sup>	6,0/2,6 × 100 cm	avec aubier/branches	11.50
761109736415 <sup>4</sup>	6,0/2,6 × 120 cm	avec aubier/branches	13.20



# Clôtures en bois/accessoires

## Lattes

- carré, raboté proprement de tout côté
- côtés longitudinaux et tête légèrement chanfreinée
- épicéa commun de CH (LSH Lignum-30-0179, imprégné sous pression et sous vide, couleur brune
- réduction si naturel: -5% sur les prix; autre dimension possible
- suppléments pour lattes en mélèze d'Europe imprégné brun: 40% sur les prix (36995)
- **articles gras en stock (seulement forme de tête n° 3)**, si pas en stock, délai de livraison env. 3 semaines

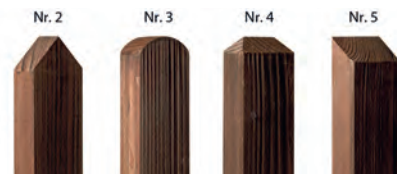

Dimension	TÊTE N° 3		TÊTE N° 2/5		TÊTE N° 4	
	N° d'article.	Prix/pce.	N° d'article	Prix/pce.	N° d'article	Prix/pce.
5,0/2,6 × 50 cm	7611097360002	5.65				
5,0/2,6 × 60 cm	7611097360019	6.25				
5,0/2,6 × 70 cm	7611097360026	6.80				
5,0/2,6 × 80 cm	7611097360033	7.15				
5,0/2,6 × 90 cm	7611097360040	8.15				
5,0/2,6 × 100 cm	7611097360057	9.10				
5,0/2,6 × 110 cm	7611097360064	10.20				
5,0/2,6 × 120 cm	7611097360071	11.00				
5,0/2,6 × 130 cm	7611097360088	11.65				
5,0/2,6 × 140 cm	7611097360095	12.55				
<b>6,0/2,6 × 50 cm</b>	7611097 <b>36016</b> 3	<b>6.25</b>	7611097360507	7.30	7611097360514	7.85
<b>6,0/2,6 × 60 cm</b>	7611097 <b>36017</b> 0	<b>7.00</b>	7611097360538	8.00	7611097360545	8.55
<b>6,0/2,6 × 70 cm</b>	7611097 <b>36018</b> 7	<b>7.70</b>	7611097360552	8.70	7611097360569	9.25
<b>6,0/2,6 × 80 cm</b>	7611097 <b>36019</b> 4	<b>8.50</b>	7611097360576	9.50	7611097360583	10.10
<b>6,0/2,6 × 90 cm</b>	7611097 <b>36020</b> 0	<b>9.30</b>	7611097360590	10.35	7611097360637	10.95
<b>6,0/2,6 × 100 cm</b>	7611097 <b>36021</b> 7	<b>10.15</b>	7611097360644	11.20	7611097360651	11.75
<b>6,0/2,6 × 110 cm</b>	7611097 <b>36022</b> 4	<b>10.95</b>	7611097360668	11.95	7611097360675	12.50
<b>6,0/2,6 × 120 cm</b>	7611097 <b>36023</b> 1	<b>11.65</b>	7611097360682	12.65	7611097360705	13.05
6,0/2,6 × 130 cm	7611097360248	12.75				
6,0/2,6 × 140 cm	7611097360255	13.55				
7,0/2,6 × 50 cm	7611097360262	6.35				
7,0/2,6 × 60 cm	7611097360279	7.45				
7,0/2,6 × 70 cm	7611097360286	8.15				
7,0/2,6 × 80 cm	7611097001899	9.20				
7,0/2,6 × 90 cm	7611097360293	10.65				
7,0/2,6 × 100 cm	7611097360309	11.55				
7,0/2,6 × 110 cm	7611097360316	12.40				
7,0/2,6 × 120 cm	7611097360323	13.45				
7,0/2,6 × 130 cm	7611097360330	14.35				
7,0/2,6 × 140 cm	7611097360347	15.45				
8,0/2,6 × 50 cm	7611097360354	6.95				
8,0/2,6 × 60 cm	7611097360361	8.05				
8,0/2,6 × 70 cm	7611097360378	9.00				
8,0/2,6 × 80 cm	7611097360385	9.80				
8,0/2,6 × 90 cm	7611097360392	11.35				
8,0/2,6 × 100 cm	7611097360408	12.55				
8,0/2,6 × 110 cm	7611097360415	13.45				
8,0/2,6 × 120 cm	7611097360422	14.35				
8,0/2,6 × 130 cm	7611097360439	15.55				
8,0/2,6 × 140 cm	7611097360446	16.55				
<b>6,0/2,0 × 50 cm</b>	7611097 <b>36010</b> 1	<b>5.10</b>	seulement forme de tête n° 3 disponible			
<b>6,0/2,0 × 60 cm</b>	7611097 <b>36011</b> 8	<b>5.65</b>	seulement forme de tête n° 3 disponible			
<b>6,0/2,0 × 70 cm</b>	7611097 <b>36012</b> 5	<b>6.25</b>	seulement forme de tête n° 3 disponible			
<b>6,0/2,0 × 80 cm</b>	7611097 <b>36013</b> 2	<b>6.95</b>	seulement forme de tête n° 3 disponible			
<b>6,0/2,0 × 90 cm</b>	7611097 <b>36014</b> 9	<b>7.45</b>	seulement forme de tête n° 3 disponible			
<b>6,0/2,0 × 100 cm</b>	7611097 <b>36015</b> 6	<b>8.05</b>	seulement forme de tête n° 3 disponible			
<b>6,0/2,0 × 120 cm</b>	7611097 <b>36045</b> 3	<b>9.30</b>	seulement forme de tête n° 3 disponible			



## Suppléments pour lattes

- Applications de couleurs à partir de 300 CHF pour les teintes foncées + RAL9010 (blanc pur)
- Applications de couleurs à partir de CHF 1000.- pour les teintes claires

N° d'article	Description	Unité	Prix/pce.
7611097369999	Supplément pour perçage de trous de vis des lattes	pce	0.65
7611097369944	Plus-value pour teinte foncé	m <sup>2</sup>	106.00
7611097369937	Plus-value pour teinte blanche et teintes claires	m <sup>2</sup>	142.00
7611097000922	Supplément pour longueurs spéciales de palissades/clôtures par position de commande		45.00

# Clôtures en bois/accessoires

## Lattes demi-rondes naturel

- fraisée cylindrique, perforée, côtés longitudinaux chanfreinés; autres dimensions sur demande
- épicéa commun de CH/DE/EE, naturel; **articles gras en stock**, si pas en stock, délai de livraison env. 3 semaines

N° d'article	Dimension	Unité pal.	Unité	Prix
7611097610824	ø 7,0 x 250 cm	50	pce	9.05
7611097610923	ø 7,0 x 500 cm	50	pce	19.45
7611097610527	ø 8,5 x 250 cm	50	pce	12.05
7611097610022	ø 8,5 x 500 cm	50	pce	28.25
7611097610626	ø10,0 x 250 cm	50	pce	15.40
7611097610121	ø10,0 x 500 cm	50	pce	33.65
7611097610725	ø12,0 x 250 cm	50	pce	20.25
7611097610220	ø12,0 x 500 cm	50	pce	40.50



## Lattes demi-rondes brun

- fraisée cylindrique, perforée, côtés longitudinaux chanfreinés
- réduction si naturel: -10% sur les prix imprégné brun; prix pour longueurs jusqu'à 500 cm, jusqu'à 600 cm sur demande
- épicéa commun de CH/DE/EE, imprégnée sous pression et sous vide, couleur brune
- **articles gras en stock**, si pas en stock, délai de livraison env. 3 semaines

N° d'article	Dimension	Unité pal.	Unité	Prix
7611097001233	ø 7,0 x 250 cm	50	pce	10.10
7611097610107	ø 7,0 x 300 cm	50	pce	13.05
7611097610206	ø 7,0 x 400 cm	50	pce	18.00
7611097610305	ø 7,0 x 500 cm	50	pce	21.60
7611097610008	ø 7,0 cm		ml	6.45
7611097003213	ø 8,5 x 250 cm	50	pce	13.40
7611097610503	ø 8,5 x 300 cm	50	pce	18.60
7611097610602	ø 8,5 x 400 cm	50	pce	27.55
7611097003220	ø 8,5 x 500 cm	50	pce	31.45
7611097610404	ø 8,5 cm		ml	8.05
7611097001219	ø10,0 x 250 cm	50	pce	17.05
7611097610800	ø10,0 x 300 cm	50	pce	22.70
7611097610909	ø10,0 x 400 cm	50	pce	32.30
7611097003237	ø10,0 x 500 cm	50	pce	37.35
7611097610701	ø10,0 cm		ml	9.45
7611097613009	ø12,0 x 250 cm	50	pce	22.50
7611097611104	ø12,0 x 300 cm	50	pce	27.00
7611097611203	ø12,0 x 400 cm	50	pce	35.80
7611097613504	ø12,0 x 500 cm	50	pce	45.05
7611097611005	ø12,0 cm		ml	11.65
7611097611302	ø14,0 cm		ml	14.75



## Lattes demi-rondes verdâtre

- fraisée cylindrique, perforée, côtés longitudinaux chanfreinés
- réduction si naturel: -10% sur les prix imprégné brun; prix pour longueurs jusqu'à 500 cm, jusqu'à 600 cm sur demande
- épicéa commun de CH/DE/EE, imprégnée sous pression et sous vide, couleur verdâtre; **articles gras en stock**, si pas en stock, délai de livr. env. 3 semaines

N° d'article	Dimension	Unité pal.	Unité	Prix
7611097611319	ø 7,0 x 250 cm	50	pce	10.10
7611097611111	ø 7,0 cm		ml	6.45
7611097610213	ø 8,5 x 250 cm	50	pce	13.40
7611097610312	ø 8,5 x 300 cm	50	pce	18.60
7611097610411	ø 8,5 x 500 cm	50	pce	31.45
7611097610114	ø 8,5 cm		ml	8.05
7611097610619	ø10,0 x 250 cm	50	pce	17.05
7611097610510	ø10,0 x 300 cm	50	pce	22.70
7611097610718	ø10,0 x 400 cm	50	pce	32.30
7611097612514	ø10,0 x 500 cm	50	pce	37.35
7611097611012	ø10,0 cm		ml	9.45
7611097610817	ø12,0 x 300 cm	50	pce	27.00
7611097610916	ø12,0 x 500 cm	50	pce	45.05
7611097611210	ø12,0 cm		ml	11.65
7611097610015	ø14,0 cm		ml	14.75



# Clôtures en bois/accessoires

## Traverses rectangulaires / biseautées

- rabotée proprement de tout côté, coés longitudinaux chanfreinés
- réduction si naturel: -10% sur les prix épicéa;
- épicéa commun de CH (LSH Lignum-30-0179) ou mélèze d'Europe CH/DE/CZ/AT, imprégnée sous pression et sous vide, couleur brune; **articles gras en stock**, si pas en stock, délai de livraison env. 3 semaines

Dimension	Bois	Unité	RECTANGULAIRE		BISEAUTÉ	
			N° d'article.	Prix	N° d'article	Prix
6/4,0 x 250 cm	épicéa	pce			761109738821 <sup>1</sup>	24.25
6/4,0 x 500 cm	épicéa	pce			761109738822 <sup>8</sup>	49.75
6/4,0 cm	épicéa	ml			761109738820 <sup>4</sup>	11.25
7/4,0 x 250 cm	épicéa	pce			761109700129 <sup>5</sup>	25.95
7/4,0 x 500 cm	épicéa	pce			761109738802 <sup>0</sup>	53.45
7/4,0 cm	épicéa	ml			761109738801 <sup>3</sup>	11.85
8/2,6 x 250 cm	épicéa	pce	761109738800 <sup>6</sup>	11.85		
8/4,0 x 250 cm	épicéa	pce	761109738819 <sup>8</sup>	20.70		
8/4,0 x 500 cm	épicéa	pce			761109738812 <sup>9</sup>	27.25
8/4,0 cm	épicéa	ml	761109738810 <sup>5</sup>	12.80	761109738811 <sup>2</sup>	12.80
9/4,0 x 250 cm	épicéa	pce			761109738831 <sup>0</sup>	31.45
9/4,0 x 500 cm	épicéa	pce			761109738832 <sup>7</sup>	66.50
9/4,0 cm	épicéa	ml	761109738833 <sup>4</sup>	14.80	761109738830 <sup>3</sup>	14.75
10/4,0 x 250 cm	épicéa	pce			761109738841 <sup>9</sup>	37.35
10/4,0 x 500 cm	épicéa	pce			761109738842 <sup>6</sup>	78.15
10/4,0 cm	épicéa	ml	761109738845 <sup>7</sup>	17.20	761109738840 <sup>2</sup>	17.20
10/4,5 cm	mélèze	ml			761109738850 <sup>1</sup>	23.75
12/4,5 cm	mélèze	ml			761109738851 <sup>8</sup>	28.15

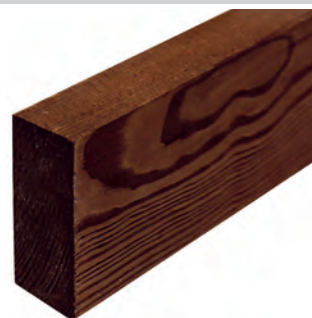

rectangulaires



biseautées

## Traverses en mélèze naturelles

- sans aubier, carrée, rabotée proprement de tout côté, côtés longitudinaux chanfreinés
- biseautée en haut, mélèze d'Europe de CH/DE/AT/IT, naturel; **délai de livraison env. 2 semaines**

N° d'article	Dimension	Prix/ml.
761109738890 <sup>7</sup>	6/4 cm	16.00
761109738891 <sup>4</sup>	8/4 cm	18.70
761109738897 <sup>6</sup>	10/4 cm	23.45



## Suppléments pour traverses/lattes demi-rondes

N° d'article	Prix/ml.	
761109738899 <sup>0</sup>	Plus-value traverses dans le sens longitudinal 2 x séparées ( pour rayon)	10.95

## Traverses en acier

- trouée Ø 6, mm, distance des trous 117,6 mm, galvanisée à chaud; perçages spéciaux: 30% sur prix au ml (48097)
- **articles gras en stock**, si pas en stock, délai de livraison env. 3 semaines

N° d'article	Description	Dimension	Unité	Prix
761109748002 <sup>1</sup>	acier U	4,0/2,0/0,5 x Lo200 cm	pce	78.50
761109748003 <sup>8</sup>	acier U	4,0/2,0/0,5 x Lo400 cm	pce	130.70
761109748001 <sup>4</sup>	acier	4,0/2,0/0,5 cm	ml	47.10
761109738009 <sup>3</sup>	acier plat	6,0/0,5 cm	ml	42.55
761109738019 <sup>2</sup>	acier plat	6,0/0,5 x Lo400 cm	pce	120.55

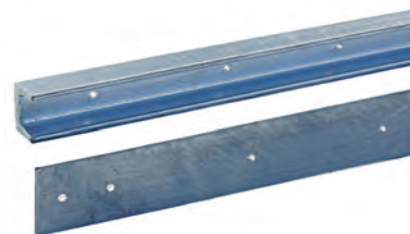

## Boulon à tête bombée

- inoxydable, écrou inclus, pour clôtures en bois avec des traverses en acier

N° d'article	Dimension	Remarque	Prix
761109760001 <sup>6</sup>	M5 x 35	1 pce	0.90
761109760000 <sup>9</sup>	M5 x 35	100 pce	51.65



# Clôtures en bois/accessoires

## Clôture croisée

- extensible, largeur des palissades 46 mm, sans traverses
- épicéa commun de CH/DE/EE, imprégné sous pression et sous vide, couleur brune
- palissades 20 cm plus long comme hauteur de clôture respectivement 22 palissades par champ
- **articles gras en stock**, si pas en stock, délai de livraison env. 1 semaine

N° d'article	Dimension	Palissades	Prix/pce.
7611097001363	La250 x H70 cm	Ø4,6 x L 90 cm	69.60
7611097001370	La250 x H80 cm	Ø4,6 x L100 cm	81.45



## Clôture de treillis

- traverses et palissades demi-rondes, fraisée cylindrique, clouée en croix avec des chevilles rainurées galvanisées
- indiquer la pente à partir de 6°; pour le revêtement 7 palissades supplémentaires nécessaires par élément
- palissades 10 cm plus long comme hauteur de clôture
- suppléments voir chapitre suppléments pour clôtures en bois; prix pour longueurs jusqu' à 500 cm, jusqu' à 600 cm sur demande
- épicéa commun de CH/DE/EE, imprégnée sous pression et sous vide, couleur brune; **délai de livraison env. 1-2 semaines**



N° d'article	Dimension	Palissades	Traverses	Prix/ml.
7611097310007	H 50 cm	4,2 cm	7,0 cm	62.10
7611097310106	H 60 cm	4,2 cm	7,0 cm	65.75
7611097310205	H 70 cm	4,2 cm	7,0 cm	70.75
7611097310304	H 80 cm	4,5 cm	7,0 cm	79.95
7611097310403	H 90 cm	4,5 cm	8,5 cm	85.50
7611097310601	H100 cm	4,5 cm	8,5 cm	95.25



## Suppléments pour clôtures de treillis

N° d'article	Dimension	Remarque	Prix/pce.
7611097310502	Revêtement d' extrémité pour clôture treillis	pce	50.25
7611097310519	Supplément pour clouage spécial	uniquement	77.60

## Clôture de palissade avec traverses en bois / acier en U

- traverses en bois et palissades demi-rondes, fraisée cylindrique, clouée avec des chevilles rainurées galvanisées; prix pour longueurs jusqu' à 500 cm, jusqu' à 600 cm sur demande
- traverses en acier en U galvanisées à chaud, vissée avec boulons inoxydable, distance entre poteaux max. 200 cm
- indiquer la pente à partir de 6°; suppléments voir chapitre suppléments pour clôtures en bois
- épicéa commun de CH/DE/EE, imprégnée sous pression et sous vide, couleur brune
- **délai de livraison tête no. 1 env. 1-2 semaines**, tête no. 6/7/8 & traverses en U env. 3-4 semaines

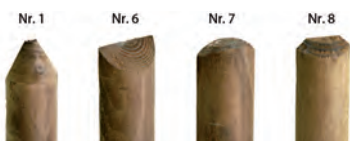

Hauteur clôture	Paissades	Espace intermédiaire	Traverses	TÊTE N° 1		TÊTE N° 6/7/8	
				N° d'article	Prix/ml.	N° d'article	Prix/ml.
<b>avec traverses en bois</b>							
H 50 cm	5,0 cm		7,0 cm	7611097300008	51.45	7611097300015	59.25
H 60 cm	5,0 cm		7,0 cm	7611097300107	54.60	7611097300114	62.40
H 70 cm	5,5 cm		7,0 cm	7611097300206	57.00	7611097300213	64.75
H 80 cm	5,5 cm		8,5 cm	7611097301005	59.95	7611097301012	67.75
H 90 cm	6,0 cm		8,5 cm	7611097300305	63.90	7611097300312	71.70
H100 cm	6,0 cm		8,5 cm	7611097300404	64.95	7611097300411	72.70
H110 cm	6,0 cm		8,5 cm	7611097300503	68.55	7611097300510	76.30
H120 cm	7,0 cm		10,0 cm	7611097300602	71.10	7611097300619	78.90
H140 cm	7,0 cm		10,0 cm	7611097300701	78.00	7611097300718	85.75
H150 cm	8,5 cm		10,0 cm	7611097300800	97.80	7611097300817	105.55
H160 cm	8,5 cm		10,0 cm	7611097300909	105.60	7611097300916	113.45
<b>avec traverses en acier en U</b>							
H 60 cm	5,0 cm	5,0 cm	4,0/2,0/0,5 cm	7611097309919	162.95	7611097310014	171.05
H 80 cm	5,5 cm	5,5 cm	4,0/2,0/0,5 cm	7611097309933	167.00	7611097310021	175.10
H100 cm	6,0 cm	5,8 cm	4,0/2,0/0,5 cm	7611097309957	175.10	7611097310038	183.15
H120 cm	7,0 cm	7,0 cm	4,0/2,0/0,5 cm	7611097309964	182.15	7611097310045	190.25
H140 cm	7,0 cm	7,0 cm	4,0/2,0/0,5 cm	7611097309971	189.25	7611097310052	197.35
H150 cm	8,5 cm	7,0 cm	5,0/2,5/0,6 cm	7611097309988	203.40	7611097310069	210.50

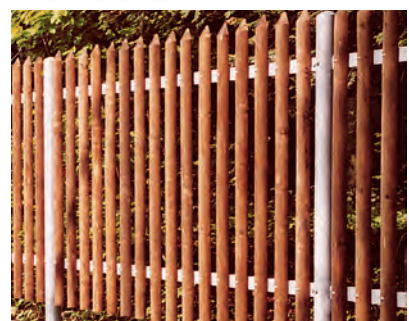

# Clôtures en bois/accessoires

## Clôture de palissade normalisée

- traverses et palissades demi-rondes, fraisée cylindrique
- clouée avec des chevilles rainurées galvanisées
- seulement disponible en forme de tête n° 1
- épicéa commun de CH/DE/EE, imprégnée sous pression et sous vide, couleur brune
- **articles gras en stock**, si pas en stock, délai de livraison env. 1-2 semaines



N° d'article	Dimension	Prix/pce.
7611097001608	La250 x H 60 cm	115.80
7611097301104	La400 x H 60 cm	185.55
7611097301500	La500 x H 60 cm	231.70
7611097001653	La250 x H 70 cm	121.00
7611097301203	La400 x H 70 cm	193.75
7611097301609	La500 x H 70 cm	241.90
7611097001615	<b>La250 x H 80 cm</b>	<b>122.85</b>
7611097301906	La400 x H 80 cm	204.00
7611097302002	La500 x H 80 cm	254.20
7611097001622	<b>La250 x H100 cm</b>	<b>133.00</b>
7611097301302	La400 x H100 cm	220.40
7611097301708	La500 x H100 cm	275.75
7611097001691	La250 x H120 cm	150.70
7611097301401	La400 x H120 cm	241.90
7611097301807	La500 x H120 cm	301.35

## Clôture à lattes avec traverses en bois / acier en U

- traverses en bois et lattes équarries, rabotées proprement de tout côté, côtés longitudinaux légèrement; chanfreinés, éléments cloués; prix pour longueurs jusqu' à 500 cm, jusqu' à 600 cm sur demande
- traverses en acier en U galvanisées à chaud, lattes carrées, rabotées, chanfreinés, vissé avec boulons inoxydables, distance entre poteaux 200 cm max.
- indiquer la pente à partir de 6, suppléments voir chapitre suppléments pour clôtures en bois
- épicéa commun de CH (LSH Lignum-30-0179), imprégné sous pression et sous vide, couleur brune
- **délai de livraison tête no. 3 env. 1-2 semaines;** à partir de la hauteur H 110 cm, tête no. 2/4/5 & avec traverses en acier en U env. 3-4 semaines

Dimension	Lattes	Espace intermédiaire	Traverses	TÊTE N° 3		TÊTE N° 2/5		TÊTE N° 4	
				N° d'article	Prix/ml.	N° d'article	Prix/ml.	N° d'article	Prix/ml.
<b>avec traverses en bois</b>									
H 50 cm	6,0/2,6 cm		6,0/4,0 cm	7611097330401	79.55	7611097 330418	85.75	7611097 330432	90.95
H 60 cm	6,0/2,6 cm		6,0/4,0 cm	7611097330500	86.60	7611097 330517	92.80	7611097 330531	97.95
H 70 cm	6,0/2,6 cm		7,0/4,0 cm	7611097330609	97.25	7611097 330616	103.45	7611097 330623	108.65
H 80 cm	6,0/2,6 cm		7,0/4,0 cm	7611097330708	103.55	7611097 330715	109.75	7611097 330722	114.90
H 90 cm	6,0/2,6 cm		8,0/4,0 cm	7611097330807	113.80	7611097 330821	119.95	7611097 330838	125.20
H100 cm	6,0/2,6 cm		8,0/4,0 cm	7611097330906	118.90	7611097 330913	125.15	7611097 330920	130.30
H110 cm	6,0/2,6 cm		9,0/4,0 cm	7611097331002	130.20	7611097 331026	136.40	7611097 331033	141.60
H120 cm	6,0/2,6 cm		9,0/4,0 cm	7611097331101	135.30	7611097 331132	141.55	7611097 331149	146.70
H140 cm	7,0/2,6 cm		10,0/4,5 cm	7611097331200	154.80	7611097 331224	161.00	7611097 331231	166.15
H150 cm	7,0/2,6 cm		10,0/4,5 cm	7611097331309	161.95	7611097 331316	168.20	7611097 331323	173.35
<b>avec traverses en acier en U</b>									
H 60 cm	6,0/2,6 cm	5,8 cm	4,0/2,0/0,5 cm	7611097331507	187.20	7611097 331514	194.30	7611097 331521	199.35
H 80 cm	6,0/2,6 cm	5,8 cm	4,0/2,0/0,5 cm	7611097331705	200.40	7611097 331712	206.45	7611097 331729	211.50
H100 cm	6,0/2,6 cm	5,8 cm	4,0/2,0/0,5 cm	7611097331903	215.55	7611097 331910	221.65	7611097 331927	226.70
H120 cm	6,0/2,6 cm	5,8 cm	4,0/2,0/0,5 cm	7611097332702	230.75	7611097 332719	236.80	7611097 332726	241.85
H140 cm	7,0/2,6 cm	6,0 cm	4,0/2,0/0,5 cm	7611097332801	245.90	7611097 332818	252.00	7611097 332825	257.05
H150 cm	7,0/2,6 cm	6,0 cm	5,0/2,5/0,6 cm	7611097332900	259.05	7611097 332917	265.15	7611097 332924	271.20

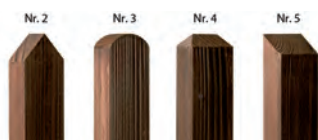

# Clôtures en bois/accessoires

## Clôture à lattes Luzern / Zug

- tête arrondie et chanfreinée
- traverses carrées, rabotées lisse, chanfreinées
- haute qualité
- construction massive
- autre dimension possible, seulement tête n° 3 disponible
- épicea commun de CH (LSH Lignum-30-0179), imprégné sous pression et sous vide, couleur brune
- **délai de livraison env. 1-2 semaines**



Luzern					
N° d'article	Dimension	Lattes	Traverses	Unité	Prix/pce.
7611097332009	La250 × H 60 cm	6,0/2,6 mm	6,0/4,0 cm	pce	189.65
7611097332108	La250 × H 80 cm	6,0/2,6 mm	7,0/4,0 cm	pce	228.60
7611097332207	La250 × H100 cm	6,0/2,6 mm	8,0/4,0 cm	pce	260.40
7611097332603	La250 × H120 cm	6,0/2,6 mm	9,0/4,0 cm	pce	296.25

Zug					
N° d'article	Dimension	Lattes	Traverses	Unité	Prix/pce.
7611097330104	La250 × H 60 cm	6,0/2,0 mm	8,0/2,6 cm	pce	174.25
7611097330203	La250 × H 80 cm	6,0/2,0 mm	8,0/2,6 cm	pce	205.05
7611097330302	La250 × H100 cm	6,0/2,0 mm	8,0/2,6 cm	pce	231.70
7611097330005	La250 × H120 cm	6,0/2,0 mm	8,0/2,6 cm	pce	260.40
7611097332306	H 60 cm	6,0/2,0 mm	6,0/4,0 cm	ml	79.00
7611097332405	H 80 cm	6,0/2,0 mm	7,0/4,0 cm	ml	93.05
7611097332504	H 100 cm	6,0/2,0 mm	8,0/4,0 cm	ml	105.05
7611097333006	H 120 cm	6,0/2,0 mm	9,0/4,0 cm	ml	118.70

## Clôture à lattes Bern / lattes pour clôture à lattes Bern

- Bois avec noeuds, lattes 4,5/2,0 cm
- Traverses 60/40 mm biseautées pour une hauteur de 60/80 cm ou 80/40 mm biseautées pour une hauteur de 100/120 cm
- n° de tête 3 (arrondi) ou 5 (biseauté)
- clouage sur l'about, les 2 dernières lattes à droite (vue extérieure) sont livrées en vrac (ml)
- épicea de CH (LSH Lignum-30-0179), imprégné sous pression et sous vide, couleur brune
- **articles gras en stock**, si pas en stock, délai de livraison env. 1-2 semaines



Dimension	CLÔTURE TÊTE N° 3		LATTES TÊTE N° 3		CLÔTURE TÊTE N° 5		LATTES TÊTE N° 5	
	N° d'article.	Prix	N° d'article	Prix	N° d'article	Prix	N° d'article	Prix
H 60cm (ml)	7611097330555	76.80	7611097000366	4.65	7611097330753	76.80	7611097000397	4.65
H 80cm (ml)	7611097330562	83.90	7611097000403	<b>5.35</b>	7611097330760	83.90	7611097000410	<b>5.35</b>
H100cm (ml)	7611097330630	93.60	7611097000427	<b>5.65</b>	7611097330852	93.60	7611097000434	<b>6.00</b>
H120cm (ml)	7611097330647	100.20	7611097000441	6.70	7611097330869	100.20	7611097000458	6.70
La250 × H 60cm	7611097330654	163.95			7611097330944	163.95		
<b>La250 × H 80cm</b>	7611097330661	<b>179.10</b>			7611097330951	<b>179.10</b>		
<b>La250 × H100cm</b>	7611097330739	<b>199.35</b>			7611097330968	<b>199.35</b>		
La250 × H120cm	7611097330746	212.50			7611097331330	212.50		

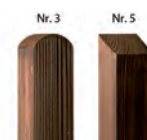

NEW!

## Clôture à lattes Chur mélèze naturel

- lattes 60 x 26 mm, tête arrondie; carré, rabotée, chanfreinée
- vis inoxydables,
- haute qualité
- construction très solide, seulement tête n° 3 disponible
- mélèze d'Europe naturel de CH/DE/AT/IT
- **délai de livraison env. 1-2 semaines**

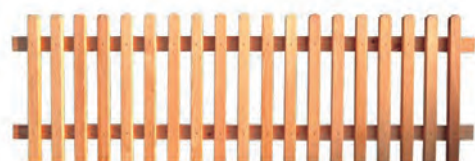

N° d'article	Dimension	Traverses	Bois	Prix/pce.
7611097332078	La250 × H 60 cm	6,0/4,0 cm	sans aubier	256.00
7611097332177	La250 × H 80 cm	8,0/4,0 cm	sans aubier	309.00
7611097332276	La250 × H100 cm	8,0/4,0 cm	sans aubier	354.00
7611097332375	La250 × H120 cm	10,0/4,0 cm	sans aubier	406.00
7611097333075	La250 × H 80 cm	8,0/4,0 cm	avec aubier/branches	257.00
7611097333174	La250 × H100 cm	8,0/4,0 cm	avec aubier/branches	299.00
7611097333273	La250 × H120 cm	10,0/4,0 cm	avec aubier/branches	346.00

# Clôtures en bois/accessoires

## Clôture à lattes en mélèze naturel (traverses en bois / acier en U)

- traverses et lattes équarries, rabotées proprement de tout côtés, sans aubier, côtés longitudinaux légèrement chanfreinés; prix pour longueurs jusqu' à 500 cm, jusqu' à 600 cm sur demande
- traverses en acier en U galvanisées à chaud; distance entre poteaux 200 cm max.
- vis inoxydables
- indiquer la pente à partir de 6°
- suppléments voir chapitre suppléments pour clôtures
- mélèze d'Europe de CH/DE/AT/IT, naturel
- **délai de livraison tête no. 3 env. 1-2 semaines; tête no. 2/4/5 & avec acier traverses en U env. 3-4 semaines**



Dimension	Lattes	Traverses	TÊTE N° 3		TÊTE N° 2/5		TÊTE N° 4	
			N° d'article	Prix/ml.	N° d'article	Prix/ml.	N° d'article	Prix/ml.
<b>avec traverses en bois</b>								
H 50 cm	6,0/2,6 cm	6,0/4,0 cm	7611097330470	108.70	7611097330487	115.35	7611097330494	120.45
H 60 cm	6,0/2,6 cm	6,0/4,0 cm	7611097330579	115.80	7611097330586	122.45	7611097330593	127.50
H 70 cm	6,0/2,6 cm	6,0/4,0 cm	7611097330678	129.20	7611097330685	135.60	7611097330692	140.65
H 80 cm	6,0/2,6 cm	8,0/4,0 cm	7611097330777	140.45	7611097330784	146.75	7611097330545	151.80
H 90 cm	6,0/2,6 cm	8,0/4,0 cm	7611097330876	150.70	7611097330883	156.85	7611097330937	161.90
H100 cm	6,0/2,6 cm	8,0/4,0 cm	7611097330975	160.95	7611097331040	167.00	7611097331255	172.05
H120 cm	6,0/2,6 cm	10,0/4,0 cm	7611097330982	184.55	7611097331248	191.25	7611097331293	196.35
H 80 cm	6,0/2,6 cm, avec aubier/branches	8,0/4,0 cm	7611097330791	115.80				
H100 cm	6,0/2,6 cm, avec aubier/branche	8,0/4,0 cm	7611097330890	135.30				
H120 cm	6,0/2,6 cm, avec aubier/branche	10,0/4,0 cm	7611097330999	155.85				
<b>avec traverses en acier en U</b>								
H 60 cm	6,0/2,6 cm	4,0/2,0/0,5 cm	7611097331347	213.55	7611097331415	219.60	7611097331453	224.65
H 80 cm	6,0/2,6 cm	4,0/2,0/0,5 cm	7611097331354	228.70	7611097331422	234.80	7611097331491	239.85
H100 cm	6,0/2,6 cm	4,0/2,0/0,5 cm	7611097331361	245.90	7611097331439	252.00	7611097331538	257.05
H120 cm	6,0/2,6 cm	4,0/2,0/0,5 cm	7611097331392	263.10	7611097331446	269.20	7611097331545	274.25

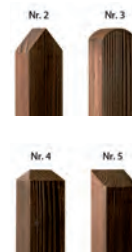

## Clôture à lattes Davos (traverses en bois / acier en U)

- traverses et lattes équarries, rabotées de tout côtés, sans aubier, côtés longitudinaux légèrement chanfreinés, tête biseautée 30°, coupé en bas
- vissé visible de derrière
- traverses en acier en U galvanisées à chaud, distance entre poteaux 200 cm max.
- indiquer la pente à partir de 6°; suppléments voir au-dessous
- prix mètre linéaire pour longueurs: jusqu' à 500 cm, jusqu' à 600 cm sur demande
- mélèze d'Europe, naturel de CH/DE
- **délai de livraison env. 1-2 semaines; avec traverses en acier en U env. 3-4 semaines**



Dimension	Lattes	Traverses	Unité	N° d'article	Prix
<b>avec traverses en bois</b>					
La250 × H 80 cm	3,0/5,5 cm	8,0/4,0 cm	pce	7611097331019	510.00
La250 × H100 cm	3,0/5,5 cm	8,0/4,0 cm	pce	7611097331118	576.00
La250 × H120 cm	3,0/5,5 cm	10,0/4,0 cm	pce	7611097331217	637.00
H 80 cm	3,0/5,5 cm	8,0/4,0 cm	ml	7611097330012	239.00
H100 cm	3,0/5,5 cm	8,0/4,0 cm	ml	7611097330111	270.00
H120 cm	3,0/5,5 cm	10,0/4,0 cm	ml	7611097330210	299.00
H180 cm	3,0/5,5 cm	12,0/4,5 cm	ml	7611097330814	420.00
<b>avec traverses en acier en U</b>					
H 80 cm	3,0/5,5 cm	4,0/2,0/0,5 cm	ml	7611097330012	346.00
H100 cm	3,0/5,5 cm	4,0/2,0/0,5 cm	ml	7611097330111	376.00
H120 cm	3,0/5,5 cm	4,0/2,0/0,5 cm	ml	7611097330210	409.00

## Suppléments pour clôtures en bois

N° d'article	Description	Unité	Prix
7611097339923	Supplément pour clôtures en pente / descente / espaces spéciaux	ml	11.40
7611097339930	Clouage adapté pour couverture du joint	pce	11.40
7611097389065	Plus-value traverses en acier U en rayon	ml	113.35
7611097339954	Plus-value pour clôtures avec cintrage	pce	113.35

# Clôtures en bois/accessoires

## Porte normalisée de palissade

- cadre carré, raboté; lattes demi-rondes; sans ferrures
- épicéa commun de CH/DE/EE, imprégnée sous pression et sous vide, couleur brune
- **articles gras en stock**, si pas en stock, délai de livraison env. 1-2 semaines



N° d'article	Dimension	Remarque	Prix/pce.
7611097001646	La100 x H 60 cm		181.00
7611097001639	La100 x H 70 cm		187.00
7611097001677	La100 x H 80 cm		193.00
7611097001684	La100 x H100 cm		206.00
7611097003817	La100 x H120 cm		233.00
7611097509999		dimensions spéciales jusqu' à 120x120 cm	284.00

## Porte normalisée clôture croisée

- pour clôture extensible/trellis, cadre carré, raboté; lattes demi-rondes; sans ferrures
- épicéa commun de CH/DE/EE, imprégnée sous pression et sous vide, couleur brune
- **articles gras en stock**, si pas en stock, délai de livraison env. 1-2 semaines



N° d'article	Dimension	Versión	Remarque	Prix/pce.
7611097001929	La100 x H70 cm	clôture extensible		195.00
7611097001936	La100 x H80 cm	clôture extensible		208.00
7611097519998		clôture extensible	dimensions spéciales jusqu' à La120xH80 cm	287.00
7611097511022		clôture treillis	max. La100xH90 cm	287.00

## Porte normalisée en lattes (Zug/Luzern/Bern)

- cadre carré, raboté; sans ferrures
- lattes 60 x 20 mm ou 60 x 26 mm, Bern 45 x 20 mm
- tête arrondie (tête no. 3), Bern aussi biseauté (tête no. 5) possible
- épicéa commun de CH (LSH Lignum-30-0179), imprégnée sous pression, couleur brune
- **articles gras en stock**, si pas en stock, délai de livraison env. 1-2 semaines



N° d'article	Dimension	Lattes	Remarque	Prix/pce.
7611097338100	La100 x H 60 cm	6,0/2,0 cm	tête no. 3	214.00
7611097338209	La100 x H 80 cm	6,0/2,0 cm	tête no. 3	227.00
7611097338308	La100 x H100 cm	6,0/2,0 cm	tête no. 3	239.00
7611097338407	La100 x H120 cm	6,0/2,0 cm	tête no. 3	251.00
7611097529997		6,0/2,0 cm	dimensions spéciales jusqu' à 120x120 cm	316.00
7611097338148	La100 x H 60 cm	6,0/2,6 cm	tête no. 3	214.00
7611097338247	La100 x H 80 cm	6,0/2,6 cm	tête no. 3	227.00
7611097338346	La100 x H100 cm	6,0/2,6 cm	tête no. 3	239.00
7611097338445	La100 x H120 cm	6,0/2,6 cm	tête no. 3	251.00
7611097529980		6,0/2,6 cm	dimensions spéciales jusqu' à 120x120 cm	316.00
7611097338438	La100 x H 60 cm	4,5/2,0 cm	tête no. 3	195.00
7611097338452	La100 x H 80 cm	4,5/2,0 cm	tête no. 3	207.00
7611097338469	La100 x H100 cm	4,5/2,0 cm	tête no. 3	220.00
7611097338483	La100 x H120 cm	4,5/2,0 cm	tête no. 3	239.00
7611097338490	La100 x H 60 cm	4,5/2,0 cm	tête no. 5	195.00
7611097338506	La100 x H 80 cm	4,5/2,0 cm	tête no. 5	207.00
7611097338513	La100 x H100 cm	4,5/2,0 cm	tête no. 5	220.00
7611097338520	La100 x H120 cm	4,5/2,0 cm	tête no. 5	239.00



## Porte normalisée pour clôture Chur

- cadre carré, raboté, lattes 60 x 26 mm, tête arrondie, vis inoxydables; haute qualité
- construction très solide; sans ferrures; mélèze d'Europe de CH/DE/AT/IT, naturel, sans aubier; **délai de livraison env. 1-2 semaines**



N° d'article	Dimension	Prix/pce.
7611097338179	La100 x H 60 cm	258.00
7611097338278	La100 x H 80 cm	274.00
7611097338377	La100 x H100 cm	290.00
7611097338476	La100 x H120 cm	307.00

# Clôtures en bois/accessoires

## Porte normalisée pour clôture Davos

- cadre carré, raboté
- lattes de clôture 30 × 55 mm, tête biseautée à 30°, vissé visible de derrière
- qualité supérieure, construction très robuste
- sans ferrures
- mélèze d'Europe de CH/DE, naturel,
- **délai de livraison env. 1-2 semaines**



N° d'article	Dimension	Prix/pce.
7611097338018	La100 × H 80 cm	341.00
7611097338117	La100 × H100 cm	376.00
7611097338216	La100 × H120 cm	412.00

## Porte normalisée avec treillis

- cadre carré 110 / 26 mm, raboté
- revêtement en treillis diagonal Galfan 50 / 50 / 2,5 mm, revêtement en autre treillis possible
- épicea commun de CH (LSH Lignum-30-0179), imprégné sous pression et sous vide, couleur brune
- sans ferrures
- **délai de livraison env. 1-2 semaines**



N° d'article	Dimension	Remarque	Prix/pce.
7611097532003	La100 × H 80 cm		218.00
7611097532010	La100 × H100 cm		230.00
7611097532027	La100 × H120 cm		242.00
7611097532034		dimensions spéciales jusqu' à 120x120 cm	301.00

## Porte de clôture treillis

- cadre renforcé en bois équarri, avec ferrures galvanisées à chaud, gonds réglables, bandes longitudinales, serrure avec clé ou section de cylindre Kaba
- épicea commun, imprégnée sous pression et sous vide, couleur brune
- suppléments voir chapitre suppléments pour portesépicea von CH/DE/EE
- **délai de livraison env. 3 semaines**



N° d'article	Largeur	Hauteur	Prix/pce.
7611097511008	80 - 120 cm	jusqu' à 90 cm	676.00
7611097511015	80 - 120 cm	91-120 cm	722.00

## Double porte de clôture treillis

- cadre renforcé en bois équarri, avec ferrures galvanisées à chaud, gonds réglables, bandes longitudinales, serrure avec clé ou section de cylindre Kaba, verrou et douille de fond
- épicea commun de CH/DE/EE, imprégnée sous pression et sous vide, couleur brune
- suppléments voir chapitre suppléments pour portes
- **délai de livraison env. 3 semaines**

N° d'arti	Largeur	Hauteur	Prix/pce.
7611097510001	151-200 cm	jusqu' à 90 cm	1'312.00
7611097510018	151-200 cm	91-120 cm	1'406.00
7611097510025	201-300 cm	jusqu' à 90 cm	1'567.00
7611097510032	201-300 cm	91-120 cm	1'677.00
7611097510049	301-400 cm	jusqu' à 90 cm	1'715.00
7611097510056	301-400 cm	91-120 cm	1'837.00
7611097510063	401-500 cm	jusqu' à 90 cm	2'081.00
7611097510070	401-500 cm	91-120 cm	2'251.00



# Clôtures en bois/accessoires

## Porte de palissade avec cadre en bois / acier en U

- cadre renforcé en bois équarri ou cadre en acier galvanisé à chaud, avec ferrures galvanisées à chaud, gonds réglables, bandes longitudinales, serrure avec clé ou section de cylindre Kaba
- épicea commun de CH/DE/EE, imprégnée sous pression et sous vide, couleur brune
- suppléments voir chapitre suppléments pour portes
- délai de livraison env. 3 semaines

N° d'article	Largeur	Hauteur	Prix/pce.
<b>avec traverses en bois</b>			
7611097502006	80-120 cm	jusqu'à 90 cm	614.00
7611097502013	80-120 cm	91-120 cm	640.00
7611097502020	80-120 cm	121-150 cm	672.00
7611097502037	80-120 cm	151-200 cm	689.00
<b>avec traverses en acier en U</b>			
7611097503003	80-100 cm	jusqu'à 90 cm	1'149.00
7611097503010	101-120 cm	jusqu'à 90 cm	1'201.00
7611097503027	80-100 cm	91-120 cm	1'189.00
7611097503034	101-120 cm	91-120 cm	1'237.00
7611097503041	80-100 cm	121-150 cm	1'255.00
7611097503058	101-120 cm	121-150 cm	1'282.00



## Double porte de palissade avec cadre en bois / acier en U

- cadre renforcé en bois équarri ou cadre en acier galvanisé à chaud, avec ferrures galvanisées à chaud, gonds réglables, bandes longitudinales, serrure avec clé ou section de cylindre Kaba, verrou et douille de sol; épicea commun de CH/DE/EE, imprégnée sous pression et sous vide, couleur brune; suppléments voir chapitre suppléments pour portes, délai de livraison env. 3 semaines

N° d'article	Largeur	Hauteur	Prix/pce.
<b>avec traverses en bois</b>			
7611097500002	151-200 cm	jusqu'à 90 cm	1'154.00
7611097500019	151-200 cm	91-120 cm	1'184.00
7611097500026	151-200 cm	121-150 cm	1'306.00
7611097500033	151-200 cm	151-200 cm	1'500.00
7611097500040	201-300 cm	jusqu'à 90 cm	1'326.00
7611097500057	201-300 cm	91-120 cm	1'413.00
7611097500064	201-300 cm	121-150 cm	1'512.00
7611097500071	201-300 cm	151-200 cm	1'697.00
7611097500088	301-400 cm	jusqu'à 90 cm	1'515.00
7611097500095	301-400 cm	91-120 cm	1'556.00
7611097500101	301-400 cm	121-150 cm	1'730.00
7611097500118	301-400 cm	151-200 cm	1'888.00
7611097500125	401-500 cm	jusqu'à 90 cm	1'882.00
7611097500132	401-500 cm	91-120 cm	1'957.00
7611097500149	401-500 cm	121-150 cm	2'110.00
7611097500156	401-500 cm	151-200 cm	2'297.00
<b>avec traverses en acier en U</b>			
7611097501009	200-300 cm	jusqu'à 90 cm	2'061.00
7611097501016	200-300 cm	91-120 cm	2'143.00



## Porte à lattes avec cadre en bois / acier en U

- cadre renforcé en bois équarri ou cadre en acier galvanisé à chaud, avec ferrures galvanisées à chaud, gonds réglables, bandes longitudinales, serrure avec clé ou section de cylindre Kaba
- épicea commun de CH (LSH Lignum-30-0179), imprégnée sous pression et sous vide, couleur brune; suppléments voir chapitre suppléments pour portes
- délai de livraison env. 3 semaines

N° d'article	Largeur	Hauteur	Prix/pce.
<b>avec traverses en bois</b>			
7611097522004	80-120 cm	jusqu'à 90 cm	645.00
7611097522011	80-120 cm	91-120 cm	677.00
7611097522028	80-120 cm	121-150 cm	720.00
<b>avec traverses en acier en U</b>			
7611097523001	80-100 cm	jusqu'à 90 cm	1'188.00
7611097523018	101-120 cm	jusqu'à 90 cm	1'230.00
7611097523025	80-100 cm	91-120 cm	1'247.00
7611097523032	101-120 cm	91-120 cm	1'290.00

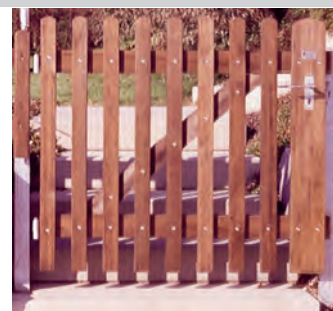
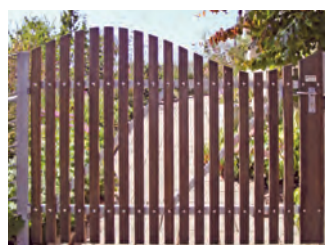

# Clôtures en bois/accessoires

## Double porte à lattes avec cadre en bois / acier en U

- cadre renforcé en bois équarri ou cadre en acier galvanisé à chaud, avec ferrures galvanisées à chaud, gonds réglables, bandes longitudinales, serrure avec clé ou section de cylindre Kaba, verrou et douille de fond
- épicéa commun de CH (LSH Lignum-30-0179), imprégnée sous pression et sous vide, couleur brune
- suppléments voir chapitre suppléments pour portes, **délai de livraison env. 3 semaines**

N° d'article	Largeur	Hauteur	Prix/pce.
<b>avec traverses en bois</b>			
7611097520000	151-200 cm	bis 90 cm	1'194.00
7611097520017	151-200 cm	91-120 cm	1'251.00
7611097520024	151-200 cm	121-150 cm	1'373.00
7611097520031	201-300 cm	bis 90 cm	1'461.00
7611097520048	201-300 cm	91-120cm	1'552.00
7611097520055	201-300 cm	121-150 cm	1'649.00
7611097520062	301-400 cm	bis 90cm	1'662.00
7611097520079	301-400 cm	91-120 cm	1'759.00
7611097520086	301-400 cm	121-150m	1'938.00
7611097520093	401-500 cm	bis 90c cm	2'076.00
7611097520109	401-500 cm	91-120 cm	2'226.00
7611097520116	401-500 cm	121-150 cm	2'407.00
<b>avec traverses en acier en U</b>			
7611097521007	200-300 cm	jusqu' à 90 cm	2'148.00
7611097521014	200-300 cm	91-120 cm	2'209.00



Kopf Nr. 5 / Tête No. 5

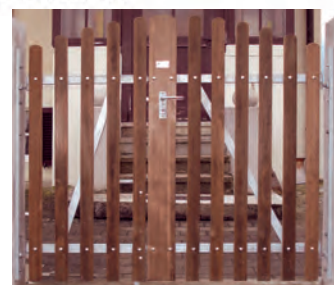

Mit Schweifung / avec cintrage

## Porte à lattes en mélèze naturel avec cadre en bois / acier en U

- cadre renforcé en bois équarri ou cadre en acier galvanisé à chaud, avec ferrures galvanisées à chaud, gonds réglables, bandes longitudinales, serrure avec clé ou section de cylindre Kaba
- mélèze d'Europe de CH/DE/AT/IT, naturel, sans aubier,
- suppléments voir chapitre suppléments pour portes
- **délai de livraison env. 3 semaines**

N° d'article	Largeur	Hauteur	Prix/pce.
<b>avec traverses en bois</b>			
7611097522103	80-120 cm	jusqu' à 90 cm	714.00
7611097522110	80-120 cm	91-120 cm	758.00
7611097522127	80-120 cm	121-150 cm	794.00
<b>avec traverses en acier en U</b>			
7611097002629	80-100 cm	jusqu' à 90 cm	1'359.00
7611097002636	101-120 cm	jusqu' à 90 cm	1'399.00
7611097002643	80-100 cm	91-120 cm	1'439.00
7611097002650	101-120 cm	91-120 cm	1'483.00



## Double porte à lattes en mélèze naturel avec cadre en bois / acier en U

- cadre renforcé en bois équarri ou cadre en acier galvanisé à chaud, avec ferrures galvanisées à chaud, gonds réglables, bandes longitudinales, serrure avec clé ou section de cylindre Kaba, verrou et douille de fond
- mélèze d'Europe de CH/DE/AT/IT, naturel, sans aubier, **délai de livraison env. 3 semaines**

N° d'article	Largeur	Hauteur	Prix/pce.
<b>avec traverses en bois</b>			
7611097520215	151-200 cm	bis 90 cm	1'337.00
7611097520222	151-200 cm	91-120 cm	1'414.00
7611097520253	151-200 cm	121-150 cm	1'481.00
7611097520239	201-300 cm	bis 90 cm	1'657.00
7611097520246	201-300 cm	91-120 cm	1'778.00
7611097520260	201-300 cm	121-150 cm	1'883.00
<b>avec traverses en acier en U</b>			
7611097002667	200-300 cm	jusqu' à 90 cm	2'492.00
7611097002674	200-300 cm	91-120 cm	2'594.00



# Clôtures en bois/accessoires

## Porte à lattes Davos avec cadre en bois / acier en U

- cadre renforcé en bois équarri ou cadre en acier galvanisé à chaud, avec ferrures galvanisées à chaud, gonds réglables, bandes longitudinales, serrure avec clé ou section de cylindre Kaba
- lattes de clôture 30 × 55 mm, tête biseautée à 30°, vissé visible de derrière
- suppléments voir chapitre suppléments pour portes
- mélèze d'Europe de CH/DE, naturel, sans aubier. **délai de livraison env. 3 semaines**

N° d'article	Largeur	Hauteur	Prix/pce.
<b>avec traverses en bois</b>			
7611097524008	80-120 cm	80 cm	753.00
7611097524107	80-120 cm	100 cm	805.00
7611097524206	80-120 cm	120 cm	852.00
7611097524305	80-120 cm	140 cm	891.00
7611097524800	80-120 cm	180 cm	1'596.00
<b>avec traverses en acier en U</b>			
7611097002407	80-120 cm	80 cm	1'398.00
7611097002414	80-120 cm	100 cm	1'449.00
7611097002421	80-120 cm	120 cm	1'489.00
7611097002445	80-120 cm	140 cm	1'533.00
7611097002452	80-120 cm	180 cm	2'327.00



NEW!



## Double porte à lattes Davos avec cadre en bois / acier en U

- cadre renforcé en bois équarri ou cadre en acier galvanisé à chaud, avec ferrures galvanisées à chaud, gonds réglables, bandes longitudinales, serrure avec clé ou section de cylindre Kaba, verrou et douille de fond
- lattes de clôture 30 × 55 mm, tête biseautée à 30°, vissé visible de derrière
- suppléments voir chapitre suppléments pour portes
- mélèze d'Europe, naturel, sans aubier CH/DE
- **délai de livraison env. 3 semaines**

N° d'article	Largeur	Hauteur	Prix/pce.
<b>avec traverses en bois</b>			
7611097524015	151-200 cm	80 cm	1'418.00
7611097524022	151-200 cm	100 cm	1'516.00
7611097524039	151-200 cm	120 cm	1'615.00
7611097524077	151-200 cm	140 cm	1'701.00
7611097524046	201-300 cm	80 cm	1'731.00
7611097524053	201-300 cm	100 cm	1'873.00
7611097524060	201-300 cm	120 cm	1'997.00
7611097524084	201-300 cm	140 cm	2'118.00
<b>avec traverses en acier en U</b>			
7611097002469	200-300 cm	bis 90 cm	2'592.00
7611097002476	200-300 cm	91-120 cm	2'694.00



NEW!

## Porte de clôture de pré avec cadre en bois

- cadre renforcé en bois équarri, avec ferrures galvanisées à chaud, gonds réglables, bandes longitudinales, serrure avec clé ou section de cylindre Kaba
- épicea commun de CH/DE/EE, imprégnée sous pression et sous vide, couleur brune
- indiquer la hauteur des lattes transversales
- suppléments voir chapitre suppléments pour portes
- **délai de livraison env. 3 semaines**

N° d'article	Breite	Hauteur	Prix/pce.
7611097551004	80-120 cm	jusqu' à 90 cm	716.00
7611097551011	80-120 cm	91-120 cm	740.00
7611097551028	80-120 cm	121-150 cm	776.00
7611097551035	80-120 cm	151-200 cm	807.00



# Clôtures en bois/accessoires

## Double porte de clôture de pré avec cadre en bois

- cadre renforcé en bois équarri, avec ferrures galvanisées à chaud, gonds réglables, bandes longitudinales, serrure avec clé ou section de cylindre Kaba, verrou et douille de fond
- indiquer la hauteur des lattes transversales; suppléments voir chapitre suppléments pour portes
- épicea commun de CH/DE/EE, imprégnée sous pression et sous vide, couleur brune
- **délai de livraison env. 3 semaines**



N° d'article	Largeur	Hauteur	Prix/pce.
7611097550007	151-200 cm	jusqu' à 90 cm	1'263.00
7611097550014	151-200 cm	91-120 cm	1'286.00
7611097550021	151-200 cm	121-150 cm	1'335.00
7611097550038	151-200 cm	151-200 cm	1'382.00
7611097550045	201-300 cm	jusqu' à 90 cm	1'462.00
7611097550052	201-300 cm	91-120 cm	1'485.00
7611097550069	201-300 cm	121-150 cm	1'549.00
7611097550076	201-300 cm	151-200 cm	1'606.00
7611097550083	301-400 cm	jusqu' à 90 cm	1'678.00
7611097550090	301-400 cm	91-120 cm	1'726.00
7611097550106	301-400 cm	121-150 cm	1'779.00
7611097550113	301-400 cm	151-200 cm	1'828.00
7611097550120	401-500 cm	jusqu' à 90 cm	2'017.00
7611097550137	401-500 cm	91-120 cm	2'068.00
7611097550144	401-500 cm	121-150 cm	2'147.00
7611097550151	401-500 cm	151-200 cm	2'252.00



## Porte en bois avec treillis

- cadre renforcé en bois équarri, revêtement en treillis métallique en diagonale ou treillis à noeud, avec ferrures galvanisées à chaud, gonds réglables, bandes longitudinales, serrure avec clé ou section de cylindre Kaba;
- spécifier le type de treillis
- suppléments voir chapitre suppléments pour portes
- épicea commun de CH (LSH Lignum-30-0179), imprégnée sous pression et sous vide, couleur brune
- **délai de livraison env. 3 semaines**



N° d'article	Breite	Hauteur	Prix/pce.
7611097531006	80 -120 cm	jusqu' à 90 cm	720.00
7611097531013	80 -120 cm	91-120 cm	759.00
7611097531020	80 -120 cm	121-150 cm	778.00
7611097531037	80 -120 cm	151-200 cm	835.00



## Double porte en bois avec treillis

- cadre renforcé en bois équarri, revêtement en treillis métallique en diagonale ou treillis à noeud, avec ferrures galvanisées à chaud, gonds réglables, bandes longitudinales, serrure avec clé ou section de cylindre Kaba, verrou et douille de fond, suppléments voir chapitre suppléments pour portes
- épicea commun de CH (LSH Lignum-30-0179), imprégnée sous pression et sous vide, couleur brune
- spécifier le type de treillis, **délai de livraison env. 3 semaines**

N° d'article	Largeur	Hauteur	Prix/pce.
7611097530009	151-200 cm	jusqu' à 90 cm	1'213.00
7611097530016	151-200 cm	91-120 cm	1'405.00
7611097530023	151-200 cm	121-150 cm	1'527.00
7611097530030	151-200 cm	151-200 cm	1'661.00
7611097530047	201-300 cm	jusqu' à 90 cm	1'527.00
7611097530054	201-300 cm	91-120 cm	1'601.00
7611097530061	201-300 cm	121-150 cm	1'772.00
7611097530078	201-300 cm	151-200 cm	1'923.00
7611097530085	301-400 cm	jusqu' à 90 cm	1'765.00
7611097530092	301-400 cm	91-120 cm	1'869.00
7611097530108	301-400 cm	121-150 cm	2'027.00
7611097530115	301-400 cm	151-200 cm	2'193.00
7611097530122	401-500 cm	jusqu' à 90 cm	2'071.00
7611097530139	401-500 cm	91-120 cm	2'170.00
7611097530146	401-500 cm	121-150 cm	2'289.00
7611097530153	401-500 cm	151-200 cm	2'476.00



# Clôtures en bois/accessoires

## Porte de levage

- cadre renforcé en bois équarri, revêtement en palissades, lattes ou treillis métallique, quatre crochets de levage galvanisée
- épicéa commun de CH (LSH Lignum-30-0179), exception palissades CH/DE/EE, imprégnée sous pression et sous vide, couleur brune
- indiquer le maillage; **délai de livraison env. 2 semaines**

N° d'article	Largeur	Hauteur	Version	Prix/pce.
7611097540800	100-200 cm	jusqu'à 90 cm	Palissades	405.00
7611097540909	201-300 cm	jusqu'à 90 cm	Palissades	536.00
7611097541005	301-400 cm	jusqu'à 90 cm	Palissades	666.00
7611097541104	401-500 cm	jusqu'à 90 cm	Palissades	810.00
7611097541203	100-200 cm	jusqu'à 120 cm	Palissades	472.00
7611097541302	201-300 cm	jusqu'à 120 cm	Palissades	587.00
7611097541401	301-400 cm	jusqu'à 120 cm	Palissades	728.00
7611097541500	401-500 cm	jusqu'à 120 cm	Palissades	860.00
7611097541609	100-200 cm	jusqu'à 90 cm	Lattes	405.00
7611097541708	201-300 cm	jusqu'à 90 cm	Lattes	536.00
7611097541807	301-400 cm	jusqu'à 90 cm	Lattes	666.00
7611097541906	401-500 cm	jusqu'à 90 cm	Lattes	810.00
7611097542002	100-200 cm	jusqu'à 120 cm	Lattes	472.00
7611097542101	201-300 cm	jusqu'à 120 cm	Lattes	587.00
7611097542200	301-400 cm	jusqu'à 120 cm	Lattes	728.00
7611097542309	401-500 cm	jusqu'à 120 cm	Lattes	860.00
7611097540008	100-200 cm	jusqu'à 90 cm	treillis métallique	605.00
7611097540107	201-300 cm	jusqu'à 90 cm	treillis métallique	700.00
7611097540206	301-400 cm	jusqu'à 90 cm	treillis métallique	812.00
7611097540305	401-500 cm	jusqu'à 90 cm	treillis métallique	889.00
7611097540404	100-200 cm	jusqu'à 120 cm	treillis métallique	629.00
7611097540503	201-300 cm	jusqu'à 120 cm	treillis métallique	735.00
7611097540602	301-400 cm	jusqu'à 120 cm	treillis métallique	870.00
7611097540701	401-500 cm	jusqu'à 120 cm	treillis métallique	958.00



## Crochets de levage

- acier plat galvanisé à chaud 40/5 mm, pour des lattes transversales/traverses/portes de levage
- **articles gras en stock, si pas en stock délai de livraison env. 2-3 semaines**

N° d'article	pour Traverses	Remarque	Prix/pce.
7611097580134	80/40mm		17.50
7611097580110	100/40mm		20.50
7611097580103	120/40mm		23.50
7611097580127	100/50mm		23.50
7611097580141	80/40mm	8.0 cm large	22.50



## Suppléments pour portes

- plus-value ouverture vers l'extérieur sur demande, plus-value vantail non identique sur demande

N° d'article	Description	Prix/pce.
7611097529027	Plus-value pour portes en pente	135.00
7611097529034	Plus-value pour portes à deux vantaux en pente	280.00
7611097529096	Plus-value pour ouverture 180° porte un vantail	111.00
7611097529089	Plus-value pour ouverture 180° par vantail des doubles portes	111.00
7611097529010	Plus-value pour porte avec cintrage	104.00
7611097529003	Plus-value pour porte double avec cintrage	208.00
7611097569009	Plus-value pour revêtement en treillis métalliques	74.00
7611097569016	Plus-value pour revêtement en treillis métallique pour double porte	155.00
7611097520123	Plus-value pour production de porte selon modèle	60.00
7611097569030	Moins-value pour portes sans treillis (porte normalisée excl.)	74.00
7611097560914	Moins-value pour portes doubles sans treillis	154.00
7611097600023	Raccordement mural pour les portes (acier en U)	167.00
7611097600030	Profilé d'acier à angle	73.00
7611097580493	Moins-value pour verrou de sol	57.00

# Clôtures en bois/accessoires

**Veillez photocopier cette page, la remplir et la joindre à votre commande.**

- Type de porte:  porte de clôture de palissade  porte à cadre en bois/porte de levage  
 porte de clôture à lattes  porte de clôture de pré  
 en mélèze d'Europe  porte de paroi pare-vue  
 porte avec acier en U  porte sur modèle  
 porte de clôture treillis
- Forme de la tête:      
 Nr. 1 Nr. 6 Nr. 7 Nr. 8      
 Nr. 2 Nr. 4 Nr. 3 Nr. 5
- Lattes:  50/26 mm  60/26 mm  70/26 mm  80/26 mm  
 100/26 mm  .....mm
- Espace intermédiaire:  .....mm  
 autres Ø-bois  .....mm
- Imprégnation:  brun  verdâtre  non imprégné
- Remplissage de treillis:  treillis diagonal 50/50/2,5mm  treillis à noeud  sans treillis
- Serrure:  clé numérique  avec section de cylindre Kaba  
 loquet de levage/verrou profilé  avec cylindre Kaba (plus-value)
- Montants:  chêne 10/12 cm  acier en T 50/50/6 mm  
 chêne 12/12 cm  acier en T 60/60/7 mm  
 mélèze 10/10cm  acier en T 70/70/8 mm  
 montage au mur  pour acier en T du client  
 sans montants  pour acier en T existant  
 autres montants:

Remarques: .....

.....

## Montage aux montants de bois:

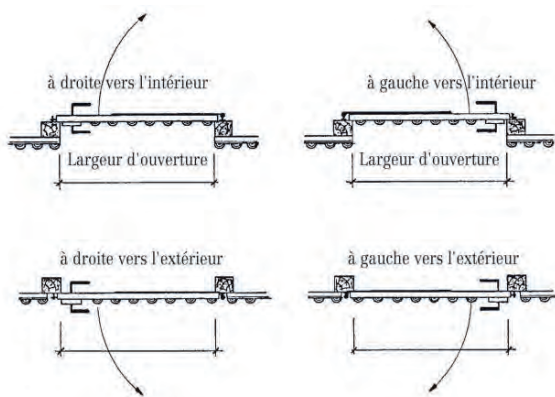

## Montage aux aciers en T:

- à droite vers l'intérieur hauteur :  à gauche vers l'Intérieur hauteur :
- 
- à droite vers l'extérieur hauteur:  à gauche vers l'extérieur hauteur :

# Clôtures en bois/accessoires

## Planches pour clôture en enclos

- rabotées, côtés longitudinaux chanfreinés
- épicéa commun ou mélèze d'Europe de CH/DE, imprégné brun sous pression et sous vide ou naturel, sans aubier
- possibilité d'avoir d'autres mesures, **délai de livraison 4-5 semaines**



### épicéa, imprégné brun

N° d'article	Dimension	Prix/pce.
7611097388938	12/4 × Lo500 cm	68.80
7611097388945	12/4 × Lo250 cm	34.55

### mélèze

N° d'article	Dimension	Version	Prix/pce.
7611097388600	12/4 × Lo250 cm	imprégné brun	77.10
7611097388624	12/4 × Lo250 cm	naturel, sans aubier	83.70

## Poteaux pour clôture en enclos en épicéa

- fraisés cylindriques, pointus, chanfreinés, pour planches 12 / 4 cm
- épicéa commun de CH/DE, imprégné brun sous pression et sous vide
- possibilité d'avoir d'autres mesures, **délai de livraison 4-5 semaines**



### pour 3 planches

N° d'article	Dimension	Version	Prix/pce.
7611097279007	Ø14 × Lo200 cm	montant central	74.35
7611097279106	Ø14 × Lo200 cm	montant T	81.20
7611097279205	Ø14 × Lo200 cm	montant d'angle	81.20
7611097279304	Ø14 × Lo200 cm	montant extrémité	72.00
7611097279403	Ø14 × Lo225 cm	montant central	79.95
7611097279502	Ø14 × Lo225 cm	montant T	86.70
7611097279601	Ø14 × Lo225 cm	montant d'angle	86.70
7611097279700	Ø14 × Lo225 cm	montant extrémité	77.55

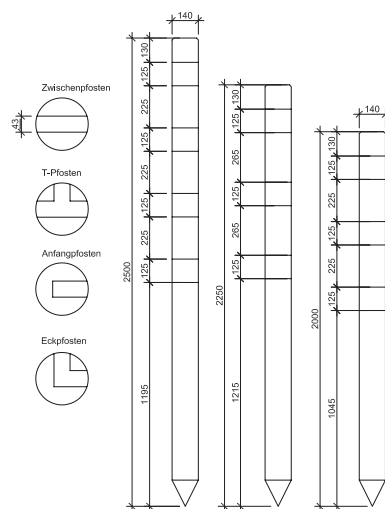

### pour 4 planches

N° d'article	Dimension	Version	Prix/pce.
7611097279809	Ø14 × Lo250 cm	montant central	94.45
7611097279908	Ø14 × Lo250 cm	montant T	103.50
7611097278901	Ø14 × Lo250 cm	montant d'angle	103.50
7611097278802	Ø14 × Lo250 cm	montant extrémité	91.35

## Poteaux pour clôture en enclos en mélèze

- carrés, rabotés lisses, pointus, côtés longitudinaux chanfreinés, pour planches 12 / 4 cm
- mélèze d'Europe de CH/DE/AT/CZ, imprégné brun sous pression et sous vide
- possibilité d'avoir d'autres mesures, **délai de livraison 4-5 semaines**



### pour 3 planches

N° d'article	Dimension	Version	Prix/pce.
7611097719008	9,5/9,5xLo200 cm	montant central	101.50
7611097719107	9,5/9,5xLo200 cm	montant T	108.70
7611097719206	9,5/9,5xLo200 cm	montant d'angle	108.70
7611097719305	9,5/9,5xLo200 cm	montant extrémité	108.70
7611097719404	4,0/9,5xLo200 cm	raccordement mur	62.50
7611097719503	9,5/9,5xLo225 cm	montant central	107.65
7611097719602	9,5/9,5xLo225 cm	montant T	115.80
7611097719701	9,5/9,5xLo225 cm	montant d'angle	115.80
7611097719800	9,5/9,5xLo225 cm	montant extrémité	115.80
7611097719909	4,0/9,5xLo225 cm	raccordement mur	85.85

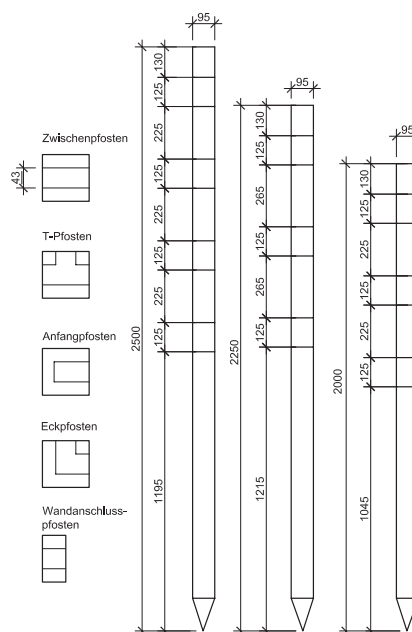

### pour 4 planches

N° d'article	Dimension	Version	Prix/pce.
7611097718902	9,5/9,5 × Lo250 cm	montant central	124.00
7611097718803	9,5/9,5 × Lo250 cm	montant T	134.30
7611097718704	9,5/9,5 × Lo250 cm	montant d'angle	134.30
7611097718605	9,5/9,5 × Lo250 cm	montant extrémité	134.30
7611097718506	4,0/9,5 × Lo250 cm	raccordement mur	97.05

# Clôtures en bois/accessoires

## Poteaux pour clôture en enclos en chêne

- carrés, rabotés lisses, pointus, côtés longitudinaux chanfreinés, tête en forme pyramide avec rainure circulaire
- pour planches 12 / 4 cm, chêne de CH/DE, naturel, non traité, possibilité d'avoir d'autres mesures
- délai de livraison 4 semaines

### pour 3 planches

N° d'article	Dimension	Version	Prix/pce.
7611097749029	10/10 × Lo200 cm	montant central	171.20
7611097749128	10/10 × Lo200 cm	montant T	179.45
7611097749227	10/10 × Lo200 cm	montant d'angle	179.45
7611097749326	10/10 × Lo200 cm	montant extrémité	179.45
7611097749425	5/10 × Lo200 cm	raccordement mur	91.75
7611097749524	10/10 × Lo225 cm	montant central	190.65
7611097749623	10/10 × Lo225 cm	montant T	199.90
7611097749722	10/10 × Lo225 cm	montant d'angle	199.90
7611097749821	10/10 × Lo225 cm	montant extrémité	199.90
7611097749920	5/10 × Lo225 cm	raccordement mur	101.80

### pour 4 planches

N° d'article	Dimension	Version	Prix/pce.
7611097748022	10/10 × Lo250 cm	montant central	216.30
7611097748121	10/10 × Lo250 cm	montant T	228.60
7611097748220	10/10 × Lo250 cm	montant d'angle	228.60
7611097748329	10/10 × Lo250 cm	montant extrémité	228.60
7611097748428	5/10 × Lo250 cm	raccordement mur	114.80

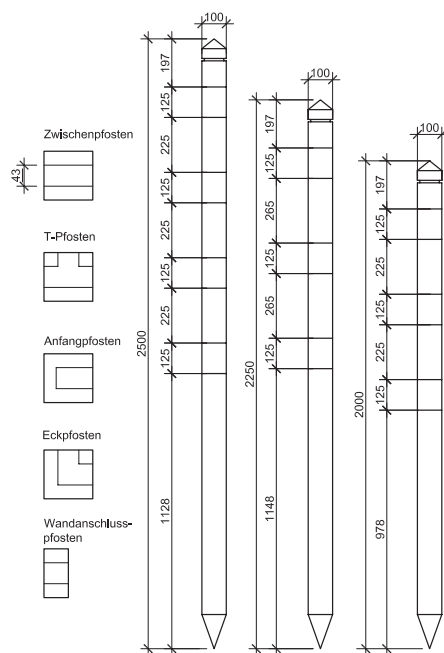

## Poteaux pour barrière en bois ronds en épicéa

- fraisés cylindriques, pointus, chanfreinés, pour bois ronds Ø 7,0 cm
- épicéa commun de CH/DE/EE/BY, imprégné brun sous pression et sous vide
- possibilité d'avoir d'autres mesures, articles gras en stock, si pas en stock, délai de livraison 4 semaines

### pour 2 bois ronds

N° d'article	Dimension	Version	Prix/pce.
7611097269008	Ø12 × Lo200 cm	montant central	44.85
7611097269107	Ø14 × Lo200 cm	montant T	63.40
7611097269206	Ø14 × Lo200 cm	montant d'angle	63.40
7611097269305	Ø12 × Lo200 cm	montant extrémité	43.25

### pour 3 bois ronds

N° d'article	Dimension	Version	Prix/pce.
7611097269404	Ø12 × Lo225 cm	montant central	51.60
7611097269503	Ø14 × Lo225 cm	montant T	75.30
7611097269602	Ø14 × Lo225 cm	montant d'angle	75.30
7611097269701	Ø12 × Lo225 cm	montant extrémité	49.20

### pour 4 bois ronds

N° d'article	Dimension	Version	Prix/pce.
7611097269800	Ø12 × Lo250 cm	montant central	64.05
7611097269909	Ø14 × Lo250 cm	montant T	88.60
7611097268902	Ø14 × Lo250 cm	montant d'angle	88.60
7611097268803	Ø12 × Lo250 cm	montant extrémité	60.45

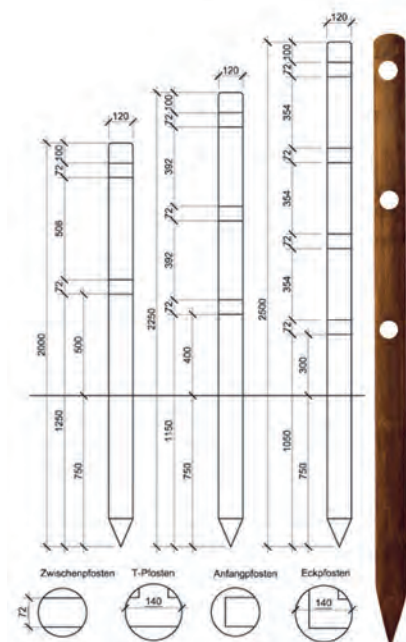

## Bois ronds pour barrière en bois ronds

- fraisés cylindriques, possibilité d'avoir d'autres mesures
- épicéa commun de CH/DE/EE/BY, imprégné brun sous pression et sous vide, délai de livraison 1 semaine



N° d'article	Dimension	Prix/pce.
7611097670040	Ø7,0 × Lo250 cm	17.40



## Suppléments

- autre fraisages sur demande
- délai de livraison 4 semaines

N° d'article	Plus-value pour	Prix/pce.
7611097891001	tête pyramide des poteaux mélèze d'Europe de clôture d'enclos	22.60

# Clôtures en bois/accessoires

## Clôtures en lattes en châtaignier

- lattes fendues, appointées
- distance entre lattes env. 5 cm
- montées sur 3 fils horizontaux
- rouleau 5 m de long, rouleau 10 m de long sur demande
- châtaignier de FR, naturel, non traité
- **délai de livraison 1 semaine**



N° d'article	Dimension	Prix/pce.
7611097338803	H 80 cm	179.00
7611097338810	H100 cm	195.00
7611097338827	H120 cm	235.00

## Porte pour clôture en lattes en châtaignier

- lattes fendues, appointées
- distance entre lattes env. 5 cm
- cadre en bois de châtaignier, incl. ferrures
- châtaignier de FR, naturel, non traité
- **délai de livraison 1 semaine**



N° d'article	Dimension	Prix/pce.
7611097338858	La100 × H 80 cm	379.00
7611097338896	La100 × H100 cm	409.00
7611097338902	La100 × H120 cm	429.00

## Clôture en lattes de châtaignier rustique

- lattes en bois naturel, demi-rondes, sciées, épaisseur env. 5,0 / 6,5
- traverses en bois de châtaignier, épaisseur 4 / 8 cm, biseautées en haut
- distance entre les lattes env. 10 cm
- châtaignier de FR
- **délai de livraison 1 semaine**



N° d'article	Dimension	Prix/pce.
7611097338926	La185 × H100 cm	239.00

## Porte pour clôture en lattes de châtaignier rustique

- lattes en bois naturel, demi-rondes, sciées, épaisseur env. 5,0 / 6,5
- traverses en bois de châtaignier, épaisseur 4 / 8 cm, biseautées en haut
- distance entre les lattes env. 10 cm
- Châtaignier de FR
- ferrures incluses (en vrac)
- **délai de livraison 1 semaine**



N° d'article	Dimension	Prix/pce.
7611097338933	La100 × H100 cm	389.00

# Clôtures en bois/accessoires

## Clôtures en lattes

- lattes fendues, appointées
- distance entre lattes env. 5 cm
- montées sur 3 fils horizontaux
- rouleau 5 m de long
- noisette de PL, naturel, non traité
- **délai de livraison 1 semaine**



N° d'article	Dimension	Prix/pce.
7611097 <b>33980</b> 0	H 80 cm	114.65
7611097 <b>33981</b> 7	H100 cm	117.00
7611097 <b>33982</b> 4	H120 cm	141.40

## Porte pour clôture en lattes

- lattes fendues, appointées
- distance entre lattes env. 5 cm
- cadre en bois de noisette
- incl. ferrures
- noisette de PL, naturel, non traité
- **délai de livraison 1 semaine**



N° d'article	Dimension	Prix/pce.
7611097 <b>33985</b> 5	La100 x H 80 cm	194.25
7611097 <b>33989</b> 3	La100 x H100 cm	214.00
7611097 <b>33999</b> 2	La100 x H120 cm	247.00

## Pièce de jonction

- pour relier les débuts / fins
- à visser
- **délai de livraison 1 semaine**

N° d'article	Prix/pce.
7611097 <b>33901</b> 5	7.50



## Clôture à madrier

- planches en bois massif (planches écorcées)
- non coupé, en pente
- épaisseur du bois env. 2,4 cm
- épicéa commun de CH, imprégné brun
- **délai de livraison 1 semaine**



N° d'article	Dimension	Prix/pce.
7611097 <b>93398</b> 5	La15-20 x Lo250 cm	25.10

# Clôtures en bois/accessoires

## Clôture en lattes Toblach

- lattes 11,5 / 2,0 cm, têtes arrondies ou 30° biseautées, traverses 7,0 / 2,6 cm
- visées avec vis inoxydables
- mélèze d'Europe de IT/AT/CH/DE, naturel, non traité
- délai de livraison 2-3 semaines



### tête arrondie

N° d'article	Dimension	Prix/pce.
7611097331071	La200 x H 78 cm	241.00
7611097331170	La200 x H 98 cm	272.00
7611097331279	La200 x H118 cm	303.00



tête arrondie



tête 30° biseautée

### tête 30° biseautée

N° d'article	Dimension	Prix/pce.
7611097331378*	La200 x H 78 cm	241.00
7611097331477*	La200 x H 98 cm	272.00
7611097331576*	La200 x H118 cm	303.00

## Clôture en lattes Bristol

- lattes 1,8 / 8,8 cm, têtes arrondies, rabotées lisses
- montées sur deux traverses 2,8 / 6,8 cm avec vis en acier inoxydables
- mélèze d'Europe de PL, naturel, non traité
- délai de livraison 1 semaine



### sans arc

N° d'article	Dimension	Prix/pce.
7611097339473	La180 x H 80 cm	145.00
7611097339572	La180 x H100 cm	162.00



### avec arc

N° d'article	Dimension	Prix/pce.
7611097339275	La180 x H 80/ 70 cm	162.00
7611097339374	La180 x H100/ 90 cm	174.00
7611097339176	La180 x H 80/ 90 cm	162.00
7611097339077	La180 x H100/110 cm	174.00

## Porte normalisée pour clôture en lattes Bristol

- lattes 1,8 / 8,8 cm, têtes arrondies
- cadre 2,8 / 6,8 cm carré, raboté lisse
- sans ferrures (voir chapitre ferrures/poteaux carrés/couleurs)
- mélèze d'Europe de PL, naturel, non traité
- délai de livraison 2 semaines



### sans arc

N° d'article	Dimension	Prix/pce.
7611097339879	La100 x H 80 cm	155.00
7611097339671	La100 x H100 cm	164.00



### avec arc

N° d'article	Dimension	Prix/pce.
7611097338872	La100 x H 80/ 90 cm	167.00
7611097338971	La100 x H100/110 cm	175.00

# Clôtures en bois/accessoires

## Clôture en lattes London

- 14 lattes 2,5 / 7,5 cm, têtes arrondies, rabotées lisses, montées sur deux traverses 3,0 / 7,5 cm
- pin commun de PL, imprégné verdâtre
- délai de livraison 1 semaine

N° d'article	Dimension	Prix/pce.
7611097331064	La200 × H 80 cm	99.00
7611097331163	La200 × H100 cm	110.00



## Portes pour clôture en lattes London

- lattes 2,5 / 7,5 cm, têtes arrondies, rabotées lisses
- sans ferrures (voir chapitre ferrures/poteaux carrés/couleurs)
- pin commun de PL, imprégné verdâtre
- délai de livraison 2-3 semaines

### porte simple

N° d'article	Dimension	Prix/pce.
7611097331767	La100 × H 80 cm	142.00
7611097331866	La100 × H100 cm	160.00



### porte double

N° d'article	Dimension	Prix/pce.
7611097332368	La300 × H 80 cm	341.00
7611097332467	La300 × H100 cm	386.00

## Clôture en lattes Oxford

- 10 lattes 8,8 / 1,8 cm, têtes arrondies, rabotées lisses
- montées sur deux traverses 8,8 / 2,0 cm avec clous en acier inoxydables
- pin commun de PL, imprégné verdâtre ou brun
- délai de livraison 1 semaine

### sans arc

N° d'article	Dimension	Couleur	Certification	Prix/pce.
7611097338124	La180 × H 80 cm	verdâtre	PEFC	58.00
7611097338186	La180 × H100 cm	verdâtre		75.00
7611097338131	La180 × H 80 cm	brun	PEFC	64.00



vert



### avec arc vers le bas, verdâtre

N° d'article	Dimension	Prix/pce.
7611097338285	La180 × H 80/68 cm	83.00
7611097338384	La180 × H100/88 cm	94.00



brun



## Porte normalisée pour clôture en lattes Oxford

- lattes 8,8 / 1,8 cm, têtes arrondies, rabotées lisses
- sans ferrures (voir chapitre ferrures/poteaux carrés/couleurs)
- pin commun de PL, imprégné verdâtre ou brun
- délai de livraison 2-3 semaines

### sans arc

N° d'article	Dimension	Couleur	Certification	Prix/pce.
7611097509012	La100 × H 80 cm	verdâtre	PEFC	104.00
7611097508794	La100 × H100 cm	verdâtre		120.00
7611097338254	La100 × H 80 cm	brun	PEFC	111.00



### avec arc vers le haut, verdâtre

N° d'article	Dimension	Prix/pce.
7611097508893	La100 × H 80/92 cm	133.00



# Clôtures en bois/accessoires

## Lattes pour clôture en lattes Bristol

- carrées, rabotées lisse
- arrondie en haut
- mélèze d'Europe de PL, naturel, non traité
- délai de livraison 1 semaine



N° d'article	Dimension	Prix/pce.
7611097362976	8,8/1,8 × Lo 80 cm	7.00
7611097363072	8,8/1,8 × Lo 100 cm	10.00
7611097363171	8,8/1,8 × Lo 110 cm	10.30

## Lattes pour clôture en lattes Toblach

- carrées, arrondies en haut ou 30° biseautées
- mélèze d'Europe de CH/DE/IT/AT, naturel
- non traité
- délai de livraison 2-3 semaines



### tête arrondie

N° d'article	Dimension	Prix/pce.
8005938358058	11,5/2,0 × Lo 78 cm	10.50
8005938358072	11,5/2,0 × Lo 98 cm	12.50
8005938660540	11,5/2,0 × Lo 118 cm	14.50

### tête 30° biseautée

N° d'article	Dimension	Prix/pce.
8005938358010	11,5/2,0 × Lo 78 cm	10.50
8005938358027	11,5/2,0 × Lo 98 cm	12.50
8005938358034	11,5/2,0 × Lo 118 cm	14.50

## Lattes pour clôture en lattes Oxford et London

- carrées, arrondies en haut, rabotées lisses
- pin commun de PL, imprégné verdâtre
- délai de livraison 1 semaine



### Lattes Oxford, certifié PEFC

N° d'article	Dimension	Prix/pce.
7611097370452	8,8/1,8 × Lo 80 cm	3.45
7611097369890	8,8/1,8 × Lo 100 cm	4.40

### Lattes London

N° d'article	Dimension	Prix/pce.
7611097362969	7,5/2,5 × Lo 80 cm	5.00
7611097363065	7,5/2,5 × Lo 100 cm	7.00

## Traverses pour clôture en lattes Bristol et Toblach

- carrées, rabotées lisses
- mélèze, naturel, non traité
- délai de livraison 1 semaine



### traverse Bristol, mélèze d'Europe de PL

N° d'article	Dimension	Prix/pce.
7611097383179	6,8/2,8 × Lo 180 cm	15.30

### traverse Toblach, mélèze d'Europe de CH/DE

N° d'article	Dimension	Prix/pce.
7611097388709	7,0/2,6 × Lo 200 cm	17.40

## Traverses pour clôture en lattes Oxford und London

- carrées, rabotées lisses
- pin commun de PL, imprégné verdâtre
- délai de livraison 1 semaine



### Traverses Oxford, certifié PEFC

N° d'article	Dimension	Prix/pce.
7611097389997	9,0/1,8 × Lo 200 cm	9.00

### Traverses London

N° d'article	Dimension	Prix/pce.
7611097383186	7,5/3,0 × Lo 200 cm	13.70

# Clôtures en bois/accessoires

## Bandes de porte

- galvanisé à chaud
- **articles gras en stock**, si pas en stock, délai de livraison env. 2-3 semaines

N° d'article	Longueur	Dimension	Ø Rouleau	Remarque	Prix/pce.
7611097580608	Lo 50 cm	4,0 × 0,4 cm	1,2 cm		20.25
7611097580615	Lo 60 cm	4,0 × 0,4 cm	1,2 cm		21.75
7611097580622	Lo 70 cm	4,0 × 0,5 cm	1,4 cm		25.80
7611097580639	Lo 80 cm	4,0 × 0,5 cm	1,4 cm		28.35
7611097580646	Lo100 cm	5,0 × 0,6 cm	1,6 cm		45.55
7611097580653	Lo120 cm	5,0 × 0,6 cm	1,6 cm		51.60
7611097580899	Lo 50 cm	4,0 × 0,4 cm	1,2 cm	coudé	29.35
7611097580660	Lo 60 cm	4,0 × 0,4 cm	1,2 cm	coudé	31.90
7611097580677	Lo 70 cm	4,0 × 0,5 cm	1,4 cm	coudé	34.40
7611097580684	Lo 80 cm	4,0 × 0,5 cm	1,4 cm	coudé	38.95
7611097580691	Lo100 cm	5,0 × 0,6 cm	1,6 cm	coudé	51.10
7611097580769	Lo120 cm	5,0 × 0,6 cm	1,6 cm	coudé	58.70



## Gonds réglables

- galvanisé à chaud
- quantité livrée: 1 gond, 2 écrous
- **articles gras en stock**, si pas en stock, délai de livraison env. 2-3 semaines

N° d'article	Type	Version	pour ouverture	Longueur	Prix/pce.
7611097580516	12/M14	sans trou		Lo 65mm	26.30
7611097580523	12/M14	sans trou		Lo120mm	28.35
7611097580530	14/M16	sans trou		Lo 75mm	30.35
7611097580547	14/M16	sans trou		Lo140mm	36.95
7611097580509	16/M18	sans trou		Lo 85mm	41.00
7611097580554	16/M18	sans trou		Lo160mm	42.50
7611097580714	12/M14	avec trou		Lo 65mm	30.35
7611097580721	12/M14	avec trou		Lo120mm	33.40
7611097580738	14/M16	avec trou		Lo 75mm	34.90
7611097580745	14/M16	avec trou		Lo140mm	41.00
7611097580707	16/M18	avec trou		Lo 85mm	43.50
7611097580752	16/M18	avec trou		Lo160mm	45.05
7611097580561	18/M20	sans trou		Lo 90mm	47.55
7611097580578	20/M24	sans trou		Lo100mm	61.25
7611097580851	12/M14	avec trou, coudé	droit l'extérieur	Lo 65mm	76.90
7611097580875	12/M14	avec trou, coudé	gauche l'extérieur	Lo 65mm	76.90
7611097580776	14/M16	avec trou, coudé	droit l'extérieur	Lo 80mm	79.95
7611097580790	14/M16	avec trou, coudé	gauche l'extérieur	Lo 80mm	79.95
7611097580813	16/M18	avec trou, coudé	droite l'extérieur	Lo 90mm	84.50
7611097580837	16/M18	avec trou, coudé	gauche l'extérieur	Lo 90mm	84.50
7611097580868	12/M14	sans trou, coudé	droite l'extérieur	Lo 65mm	74.40
7611097580882	12/M14	sans trou, coudé	gauche l'extérieur	Lo 65mm	74.40
7611097580783	14/M16	sans trou, coudé	droite l'extérieur	Lo 80mm	77.40
7611097580806	14/M16	sans trou, coudé	gauche l'extérieur	Lo 80mm	77.40
7611097580820	16/M18	sans trou, coudé	droite l'extérieur	Lo 90mm	81.95
7611097580844	16/M18	sans trou, coudé	gauche l'extérieur	Lo 90mm	81.95



## Plaques à visser

- galvanisé à chaud
- **articles gras en stock**, si pas en stock, délai de livraison env. 2-3 semaines

N° d'article	Filetage	pour gond	Prix/pce.
7611097580004	M14	12	29.35
7611097580011	M16	14	31.90
7611097580035	M18	16	38.95
7611097580042	M20	18	41.50



# Clôtures en bois/accessoires

## Verrou de sol

– tige en acier galvanisé à chaud; **articles gras en stock**, si pas en stock, délai de livraison env. 2-3 semaines

N° d'article	Prix/pce.
7611097 <b>58045</b> 5	<b>57.00</b>



## Cale pour verrou

– galvanisé à chaud; **articles gras en stock**, si pas en stock, délai de livraison env. 2-3 semaines

N° d'article	Dimension	Prix/pce.
7611097 <b>58046</b> 2	pour portes à lattes et palissades	<b>57.70</b>
7611097 <b>58047</b> 9	pour portes de clôture treillis et cadre en bois	<b>57.70</b>



## Verrou avec guidage

– verrou avec guidage (pour porte double au dessus 119 cm) acier rond Ø 27 mm galvanisé à chaud, avec vis inox, fixation avec levier de réglage à excentrique, longueur guidage de barre à emboîter 350 mm), galvanisé à chaud  
– **articles gras en stock**, si pas en stock, délai de livraison env. 2-3 semaines

N° d'article	Longueur	Hauteur de la porte	Guidage	Prix/pce.
7611097 <b>58042</b> 4	Lo 60 cm	50 - 79 cm	25 cm	<b>233.00</b>
7611097 <b>58044</b> 8	Lo 70 cm	80 - 99 cm	25 cm	<b>236.00</b>
7611097 <b>58041</b> 7	Lo 85 cm	100 - 119 cm	35 cm	<b>241.00</b>
7611097 <b>58043</b> 1	Lo 110 cm	über 119 cm	35 cm	<b>246.00</b>



## Douille de fond pour verrou de sol/verrou avec guidage

– galvanisé à chaud; **articles gras en stock**, si pas en stock, délai de livraison env. 2-3 semaines

N° d'article	Dimension	Remarque	Prix/pce.
7611097 <b>58040</b> 0	50/25/2 × Lo250mm	convient pour verrou de sol	<b>42.50</b>
7611097 <b>58048</b> 6	50/35/2 × L350 mm	convient pour verrou avec guidage	<b>46.55</b>



## Ferme-porte automatique

– acier galvanisé, utilisation à droite et à gauche  
– **articles gras en stock**, si pas en stock, délai de livraison env. 2-3 semaines

N° d'article	Taille	Prix/pce.
7611097 <b>58099</b> 8	4	<b>79.00</b>
7611097 <b>58098</b> 1	5	<b>119.50</b>



## Angle de mur

– acier plat galvanisé à chaud 30 / 4 mm  
– **articles gras en stock**, si pas en stock, délai de livraison env. 2-3 semaines

N° d'article	Dimension	Prix/pce.
7611097 <b>15004</b> 7	100/50mm	<b>8.00</b>



## Fers de raccordement

– acier plat galvanisé à chaud  
– **articles gras en stock**, si pas en stock, délai de livraison env. 2-3 semaines

N° d'article	Dimension	Application	Remarque	Prix/pce.
7611097 <b>48098</b> 4	35/4 × Lo150mm	raccordement des éléments de clôture	4 trous	<b>8.20</b>
7611097 <b>48099</b> 1	30/4 × Lo200mm	raccords pour montants en béton	3 trous	<b>9.00</b>
7611097 <b>48096</b> 0	20/4 × Lo 50mm	raccords pour des traverses en acier U	2 trous	<b>6.80</b>



# Ferrures/poteaux carrés/couleurs

## Ferrures pour portes simples et doubles

- pour portes des clôtures palissades et croisées, galvanisées
- délai de livraison 1 semaine

N° d'article	Application	Prix/pce.
7611097003510	porte simple	60.00
7611097986905	porte double	225.00



pour porte simple



pour porte double

## Ferrures pour portes simples pare-vue et clôture ornementale

- pour porte droit, galvanisées jaune bleu
- délai de livraison 1 semaine

N° d'article	Prix/pce.
7611097986028	149.00



## Loquet de porte de jardin

- Acier, électro-galvanisé, protection à couche épaisse, incl. vis, utilisable à gauche et à droit
- délai de livraison 1 semaine

N° d'article	Dimension	Prix/pce.
7611097000601	La8,0 x Lo8,0 cm	19.00



## Loquet de levage

- galvanisé à chaud avec barre de traction inox
- longueur de loquet 23 cm, à gauche/à droit
- articles gras en stock, si pas en stock, délai de livraison env. 4 semaines

N° d'article	Prix/pce.
7611097580974	98.00

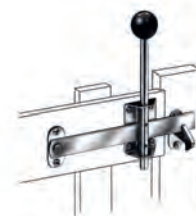

## Serrure pour portes en bois

- serrure spéciale à l'emploi extérieur, cage de serrure laiton bleu galvanisé, plaque galvanisé à chaud
- poignée aluminium brut, vis de poignée inoxydable
- gond de fermeture 14 mm, galvanisé à chaud
- utilisable à gauche et à droit
- délai de livraison 1 semaine

N° d'article	Dimension	Prix/pce.
7611097600054	avec clé numérique	120.00
7611097600047	avec section Kaba	123.00
7611097600146	poignée un côté plus long pour des portes croisée	146.00
7611097600344	clé numérique	17.20



## Verrou profilé

- en acier inoxydable
- brossé mat
- incl. gonds de fermeture
- délai de livraison 1 semaine



N° d'article	Épine	Course du verrou	Plaque de base	Prix/pce.
7611097986073	Ø12mm	24mm	La5,5 x Lo 9 cm	53.00
7611097986080	Ø16mm	62mm	La6,0 x Lo11 cm	88.00

## Serrure

- adaptée à la porte pare-vue
- pour un actionnement intérieur et extérieur
- galvanisée jaune
- délai de livraison 1 semaine



N° d'article	Prix/pce.
7611097986066	47.00

# Ferrures/poteaux carrés/couleurs

## Poteaux

- rabotés structurés, coupés des deux côtés
- pin commun de PL, imprégné verdâtre
- délai de livraison 1 semaine

N° d'article	Dimension	Certification	Prix/pce.
761109792220	7/7 x Lo130 cm		10.40
761109792229	7/7 x Lo160 cm	PEFC	11.85
761109792240	7/7 x Lo180 cm	PEFC	12.75
761109792251	7/7 x Lo210 cm		13.75
761109792259	7/7 x Lo240 cm	PEFC	15.50
761109792270	7/7 x Lo270 cm		18.80

N° d'article	Dimension	Certification	Prix/pce.
761109792609	9/9 x Lo 90 cm	PEFC	12.55
761109792619	9/9 x Lo130 cm	PEFC	14.80
761109792629	9/9 x Lo160 cm	PEFC	18.70
761109792639	9/9 x Lo180 cm	PEFC	22.35
761109792649	9/9 x Lo210 cm	PEFC	23.70
761109792659	9/9 x Lo240 cm	PEFC	27.95
761109792679	9/9 x Lo270 cm	PEFC	29.85



7 x 7 cm



9 x 9 cm

## Poteaux avec tête arrondie

- raboté lisse, tête arrondie
- pin/ épicéa commun de PL/IT/AT, imprégné brun ou verdâtre
- délai de livraison 1 semaine

### imprégné verdâtre

N° d'article	Dimension	Version	Certification	Prix/pce.
761109792813	9/9 x Lo 90 cm			14.55
761109792822	9/9 x Lo110 cm			16.40
761109792829	9/9 x Lo190 cm		PEFC	24.70
761109792850	9/9 x Lo210 cm		PEFC	30.55
800593865054	9/9 x Lo300 cm	coupés des 2 côtés		62.00

### imprégné brun

N° d'article	Dimension	Certification	Prix/pce.
761109792801	9/9 x Lo 90 cm	PEFC	18.80
761109792811	9/9 x Lo110 cm	PEFC	20.55
761109792821	9/9 x Lo190 cm	PEFC	29.85
761109792839	9/9 x Lo210 cm		32.90



## Poteaux pour panneau pare-vue KOS

- rabotés, avec tête arrondie d'un côté
- épicéa de PL, apprêté, pré-lazuré couleur Telegris, similaire au RAL 7046
- délai de livraison 1 semaine

N° d'article	Dimension	Prix/pce.
761109700212	9/9 x Lo190 cm	34.00

NEW!



## Poteaux en mélèze

- raboté lisse, tête arrondie
- mélèze d'Europe de PL, naturel, non traité, certifié PEFC
- délai de livraison 1 semaine

N° d'article	Dimension	Prix/pce.
761109792250	9/9 x Lo 90 cm	26.00
761109792260	9/9 x Lo110 cm	33.00
761109792241	9/9 x Lo190 cm	52.00
761109792230	9/9 x Lo210 cm	60.00



## Poteaux biseautés

- raboté lisse, un côté jusqu'à aëauté
- mélèze d'Europe de PL, naturel, non traité
- certifié PEFC; délai de livraison 1 semaine

N° d'article	Dimension	Prix/pce.
761109792301	9/9 x Lo100 cm	28.00
761109792302	9/9 x Lo190 cm	52.00





# Ferrures/poteaux carrés/couleurs



## Protection décoratives

– galvanisé ou acier inoxydable, délai de livraison 1 semaine



pour poteau 7 x 7 cm, galvanisé

N° d'article	Dimension	Prix/pce.
4013514 <b>07261</b> 2	La7,1 x Lo7,1 cm 	3.60
4013514 <b>07263</b> 6	La7,1 x Lo7,1 cm boule Ø 6 cm 	8.75



pour poteau 7 x 7 cm, acier inoxydable

N° d'article	Dimension	Prix/pce.
4013514 <b>91289</b> 5	La7,1 x Lo7,1 cm 	5.25
4013514 <b>91291</b> 8	La7,1 x Lo7,1 cm boule Ø 6 cm 	12.40

pour poteau 9 x 9 cm, galvanisé

N° d'article	Dimension	Prix/pce.
4013514 <b>07262</b> 9	La9,1 x Lo9,1 cm 	5.30
4013514 <b>07264</b> 3	La9,1 x Lo9,1 cm boule Ø 8 cm 	11.40

pour poteau 9 x 9 cm, acier inoxydable

N° d'article	Dimension	Prix/pce.
4013514 <b>91290</b> 1	La9,1 x Lo9,1 cm 	5.70
4013514 <b>91292</b> 5	La9,1 x Lo9,1 cm boule Ø 8 cm 	15.00
8005938 <b>38132</b> 2*	La9,0 x Lo13,0 cm jusqu'à hauteur 30° 	19.00

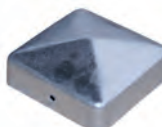
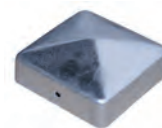

## Supports pour clôtures et clôtures treillis

– délai de livraison 1 semaine

avec boulon à vis, carton à 4 pce.

N° d'article	Version	Prix/pce.
7611097 <b>98000</b> x	4 pièces avec clou à visser 	5.60
7611097 <b>00432</b> 6	100 pièces sans vis	112.00

avec vis, carton à 24 pce.

N° d'article	Prix/pce.
7611097 <b>98600</b> 4	49.50 

avec vis, acier inoxydable, carton à 4 pce.

N° d'article	Prix/pce.
8005938 <b>40762</b> 6*	59.00 

avec vis, acier inoxydable, carton à 4 pce.

N° d'article	Prix/pce.
4013514 <b>96297</b> 5	11.30 

## Boulons

– galvanisé, incl. écous

– délai de livraison 1 semaine

pour poteau 7 x 7 cm, carton à 20 pce

N° d'article	Dimension	Prix/pce.
7611097 <b>98500</b> 7	1 x 9 cm 	29.50

pour poteau 7 x 7 cm, 1 pce

N° d'article	Dimension	Prix/pce.
7611097 <b>98706</b> 3	1 x 9 cm	2.20

pour poteau 9 x 9 cm, carton à 20 pce

N° d'article	Dimension	Prix/pce.
7611097 <b>98501</b> 4	1 x 11 cm	35.50

pour poteau 9 x 9 cm, 1 pce

N° d'article	Dimension	Prix/pce.
7611097 <b>98707</b> 0	1 x 11 cm	3.10

## Outils de frappe

– pour enfoncer des ancrs à enfoncer, en PVC

– délai de livraison 1 semaine

pour poteau 7 x 7 cm

N° d'article	Dimension	Prix/pce.
7611097 <b>98709</b> 4	Lo19,5 cm 	20.50

pour poteau 9 x 9 cm

N° d'article	Dimension	Prix/pce.
7611097 <b>98719</b> 3	Lo17 cm	25.50

## Bande d'angle

– adaptée à la porte pare-vue pour gonds Ø 13 mm, 40 / 4 / 25 cm

– bande supérieure et inférieure

– galvanisées à chaud

– délai de livraison 1 semaine

N° d'article	Prix/pce.
7611097 <b>98633</b> 2	93.00 

## Gond réglables

– adaptés à la ferrure angulaire, 1 pièce

– Ø 13 mm

– galvanisé à chaud

– délai de livraison 1 semaine

N° d'article	Dimension	Prix/pce.
7611097 <b>98605</b> 9	Lo19,5 cm 	36.00

# Ferrures/poteaux carrés/couleurs

## Pied d'ancrage

- galvanisé
- délai de livraison 1 semaine

### pour poteau 7 x 7 cm

N° d'article	Dimension	Prix/pce.
7611097987001	La20 x H20 x P5 cm	9.00

### pour poteau 9 x 9 cm

N° d'article	Dimension	Prix/pce.
7611097987100	La20 x H20 x P6 cm	10.00



L'ancrage des poteaux devrait être réaliser à l'aide de supports de poteaux mentionnés. Vous obtiendrez clôture et pergola extrêmement stable, pendant plus de dix ans. Il convient de laisser un passage d'air entre les poteaux et le béton. Si le poteau est monté à l'envers, il est possible d'utiliser une coiffe ou sphère.

## Ancre é béton forme H

- galvanisé
- délai de livraison 1 semaine

### pour poteau 7 x 7 cm

N° d'article	Dimension	Prix/pce.
7611097987025	La8,5 x H60 x P5 cm	18.00

### pour poteau 9 x 9 cm, acier inoxydable

N° d'article	Dimension	Prix/pce.
7611097987162	La9,9 x H60 x P6 cm	129.00

### pour poteau 12x12 cm

N° d'article	Dimension	Prix/pce.
7611097987902	La14,0 x H80 x P6 cm	41.00

### pour poteau 9 x 9 cm

N° d'article	Dimension	Prix/pce.
7611097987124	La10,5 x H60 x P6 cm	19.00

### pour poteau 9 x 9 cm, avec trous de vis enfoncé

N° d'article	Dimension	Prix/pce.
7611097987209	La10,5 x H50 x P6 cm	54.00



## Ancre é béton forme U

- galvanisé
- délai de livraison 1 semaine

### pour poteau 7 x 7 cm, pour hauteur de la clôture jusqu'à 120 cm

N° d'article	Dimension	Prix/pce.
7611097987018	La8,5 x H40 x T6 cm	10.00

### pour poteau 9 x 9 cm, pour hauteur de la clôture jusqu'à 120 cm

N° d'article	Dimension	Prix/pce.
7611097987117	La10,5 x H40 x T6 cm	11.00



## Ancre à enfoncer

- galvanisé
- délai de livraison 1 semaine

### pour poteau 7 x 7 cm, pour hauteur de la clôture jusqu'à 120 cm

N° d'article	Dimension	Prix/pce.
7611097987032	La8,5 x H75 x T8,5 cm	11.00

### pour poteau 9 x 9 cm, pour hauteur de la clôture jusqu'à 120 cm

N° d'article	Dimension	Prix/pce.
7611097987131	La10,2 x H90 x T10,2 cm	14.00

### pour poteau 9 x 9 cm, réglable, pour hauteur de la clôture jusqu'à 150 cm

N° d'article	Dimension	Prix/pce.
7611097987148	La10,2 x H90 x T10,2 cm	73.00



## Support de fixation pour demi-lattes

- galvanisé promat, sans vis
- vis Spax, galvanisé bleu, carton à 50 pces.
- délai de livraison 1 semaine

N° d'article	Dimension	Prix/pce.
7611097986509	support de fix. Ø8.5-10 cm	3.25
7611097986516	support de fix. Ø12-14 cm	4.35
7611097985205	vis 0.8x10.0 cm	52.50
7611097985212	vis 0.8x12.0 cm	57.50
7611097985229	vis 0.8x14.0 cm	59.50



## Vis à tête fraisée

- Spax A2
- carton à 100 pces. (art.no. 98505 = 200 pce.)
- délai de livraison 1 semaine

N° d'article	Dimension	Unité	Prix/pce.
7611097985052	0,4 x 4,5 cm	200 pce	80.00
7611097985038	0,5 x 6,0 cm	100 pce	64.00
7611097985045	0,5 x 7,0 cm	100 pce	85.00
7611097985069	0,5 x 8,0 cm	100 pce	110.00
7611097985076	0,5 x 9,0 cm	100 pce	126.00



# Ferrures/poteaux carrés/couleurs

## Impralit Cut-Guard

- lasure de protection pour bois
- pour le traitement de gerçures, d'endroits de coupe de forage
- protection préventive contre les insectes et les atteints de mois
- applicable immédiatement, **délai de livraison 1 semaine**

N° d'article	Contenu	Couleur	Prix/pce.
7611097984062	0,25l	verdâtre	32.00
7611097984079	0,25l	brun	32.00
7611097984222	0,75l	verdâtre	97.00
7611097984239	0,75l	brun	97.00



## Profilan Teoma

- huile d'entretien et de rafraîchissement des bois
- hydrofuge et intachable
- applicable immédiatement, séchage rapide
- consommation env. 120 ml/m<sup>2</sup>
- **délai de livraison 2 semaines**

N° d'article	Contenu	Couleur	Prix/pce.
7611097984109	0,75l	incolore	59.00
7611097984116	2,50l	incolore	144.00
7611097984123	0,75l	teak	59.00
7611097984130	2,50l	teak	144.00
7611097984147	0,75l	bangkirai	59.00
7611097984161	2,50l	bangkirai	144.00



## Profilan Color

- lasure de protection pour bois
- résistant aux intempéries
- hydrofuge
- consommation env. 100-120 ml/m<sup>2</sup>
- **délai de livraison 1 semaine**

N° d'article	Contenu	Couleur	Prix/pce.
7611097984000	0,75l	incolore	31.00
7611097984031	5,00l	incolore	159.00
7611097984024	0,75l	vert sel	31.00
7611097984055	5,00l	vert sel	159.00
7611097984017	0,75l	brun noyer	31.00
7611097984086	2,50l	brun noyer	89.00
7611097984048	5,00l	brun noyer	159.00
7611097984208	0,75l	brun noix	31.00
7611097984215	5,00l	brun noix	159.00



brun noyer

brun noix

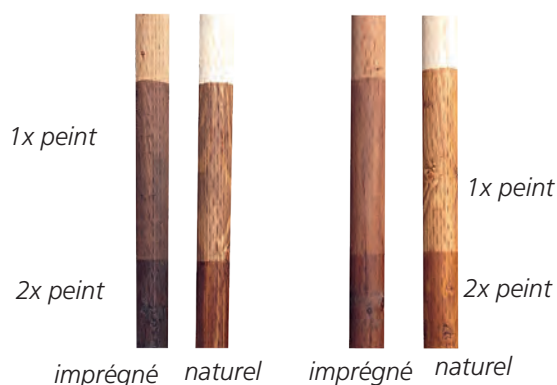

# Panneaux pare-vue et accessoires profi

## Panneau pare-vue en madriers

- système simple avec montant en profilé U ou bois
- hauteur de vue madriers 12,5 cm (photo ci-dessus) ou 8,2 cm (photo ci-dessous)
- épicéa commun de CH/DE/IT/AT, imprégné brun sous pression et sous vide, ou mélèze d'Europe de CH/DE/IT/AT, naturel
- toutes les versions biseautées à 45°, y compris 2 entretoises en PVC
- possibilité d'avoir d'autres mesures et versions spéciales
- Attention: Le bois va se rétrécir et peut se déformer. Pour minimiser ce problème au moins 3 lames verticales sont installés par élément (ou une latte centrale et fixation dans l'acier en U)
- **délai de livraison 1 semaine**



### scié, fermé, imprégné brun

N° d'article	Dimension	Prix/pce.
7611097359402	12,5 x 3 x Lo198 cm	20.90



### raboté, fermé/avec forme de toiture, imprégné brun

N° d'article	Dimension	Prix/pce.
7611097359303	13,5 x 3 x Lo198 cm	29.15

### raboté, fermé/avec forme de toiture, mélèze, naturel

N° d'article	Dimension	Prix/pce.
7611097359327	13,5 x 3 x Lo198 cm	39.50



### raboté, avec espace intermédiaire, 45° biseauté, imprégné brun

N° d'article	Dimension	Prix/pce.
7611097359501	12,5 x 3 x Lo198 cm	24.95

### raboté, avec espace intermédiaire, 45° biseauté, mélèze, naturel

N° d'article	Dimension	Prix/pce.
7611097359426	12,5 x 3 x Lo198 cm	40.50

### raboté, avec espace intermédiaire, 45° biseauté, imprégné brun

N° d'article	Dimension	Prix/pce.
7611097359624	8,2 x 3 x Lo198 cm	19.00

### raboté, avec espace intermédiaire, 45° biseauté, mélèze, naturel

N° d'article	Dimension	Prix/pce.
7611097359631	8,2 x 3 x Lo198 cm	29.10

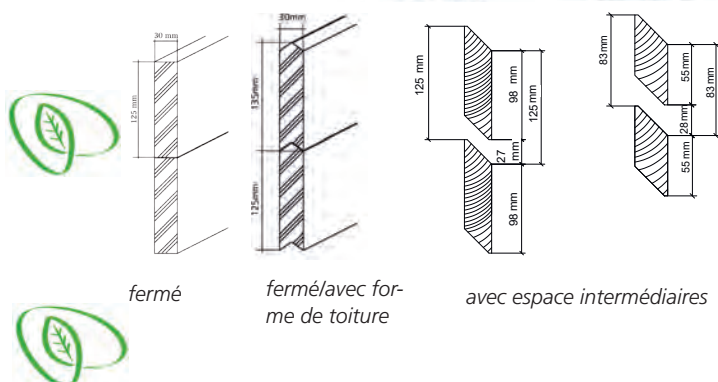

## Latte verticale

- pour le vissage des madriers (empêche l'affaissement et le glissement des madriers)
- 2-3 pces. par élément de paroi
- épicéa commun de CH, imprégné brun sous pression et sous vide ou mélèze d'Europe de CH/DE, naturel, sans aubier
- **délai de livraison 1 semaine**



### épicéa, imprégné brun

N° d'article	Dimension	Prix/pce.
7611097359518	6,0/2,6 x Lo200 cm	17.35



### mélèze, naturel, sans aubier

N° d'article	Dimension	Prix/pce.
7611097359228	6,0/2,6 x Lo200 cm	24.00



## Latte en aluminium

- bandes d'aluminium de 3 mm
- arêtes de coupe brute, non perforé
- incolore anodisé
- **délai de livraison 1 semaine**



N° d'article	Dimension	Prix/pce.
7611097460405	4,0/0,3 x Lo200 cm	32.80

# Panneaux pare-vue et accessoires profi

## Montant en acier U pour pare-vue en madriers

- en acier U enroulé à froid, galvanisé à chaud, avec perçage d'un côté ou sans perçage
- U-barre pour la connexion de deux montants (montants intermédiaires)

### montant en acier U, délai de livraison 1 semaine

N° d'article	Dimension	Version	Prix/pce.
7611097170205	4/4/0,4 × Lo200 cm		66.80
7611097170007	4/4/0,4 × Lo225 cm		75.90
7611097170106	4/4/0,4 × Lo250 cm		84.00
7611097170601	4/4/0,4 × Lo200 cm	pré-percé 125mm	72.85
7611097170700	4/4/0,4 × Lo225 cm	pré-percé 125mm	81.95
7611097170809	4/4/0,4 × Lo250 cm	pré-percé 125mm	90.05

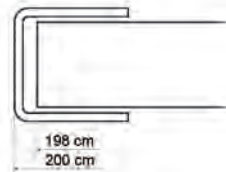

montant début et fin



### U-barre, délai de livraison 1 semaine

N° d'article	Prix/pce.
7611097460450	7.10

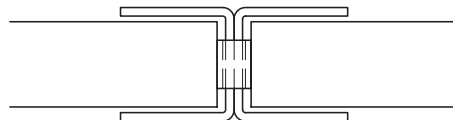

montant intermédiaire, incl. U-barre

### plus-value semelle soudée, délai de livraison 2 semaines

N° d'article	Prix/pce.
7611097169971	55.65

## Poteaux en bois pour pare-vue en madriers

- rainurés des deux côtés, rabotés
- épicéa commun de CH (LSH Lignum-30-0179, imprégné brun sous pression et sous vide

### poteaux en bois, délai de livraison 4 semaines

N° d'article	Dimension	Prix/pce.
7611097209004	12/12 × Lo150 cm	130.55
7611097209103	12/12 × Lo175 cm	144.20
7611097209202	12/12 × Lo200 cm	158.40



### ancre à béton H 12 / 12 cm, galvanisé, délai de livraison 1 semaine

N° d'article	Dimension	Prix/pce.
7611097987902	6 × 0,6 × Lo80 cm	41.00

### vis pour ancre à béton H, galvanisé, délai de livraison 1 semaine

N° d'article	Dimension	Prix/pce.
7611097987087	M10-150	2.75

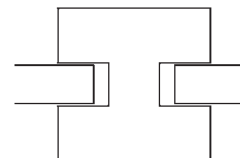

## Panneau pare-vue alterné

- Eléments de panneau fini cloués, se composant de: traverses en mélèze d'Europe de CH/DE, carrées, rabotées; planches en épicéa commun de CH 15 x 2 cm clouées avec 5 cm d'interstice
- espacement des poteaux env. 200 cm; imprégné brun sous pression et sous vide, verdâtre sur demande
- poteaux voir chapitre ferrures/poteaux carrés/couleurs; construction très solide
- possibilité d'avoir d'autres mesures et versions spéciales; **délai de livraison 4 semaines**

### planches sciées

N° d'article	Dimension	Traverses	Prix/ml.
7611097350287	H150 cm	10 × 4,5 cm	282.00
7611097350300	H160 cm	10 × 4,5 cm	297.00
7611097350324	H175 cm	10 × 4,5 cm	308.00
7611097350348	H190 cm	12 × 4,5 cm	325.00
7611097350362	H200 cm	12 × 4,5 cm	335.00



### planches rabotées

N° d'article	Dimension	Traverses	Prix/ml.
7611097350294	H150 cm	10 × 4,5 cm	322.00
7611097350317	H160 cm	10 × 4,5 cm	338.00
7611097350331	H175 cm	10 × 4,5 cm	353.00
7611097350355	H190 cm	12 × 4,5 cm	376.00
7611097350379	H200 cm	12 × 4,5 cm	391.00

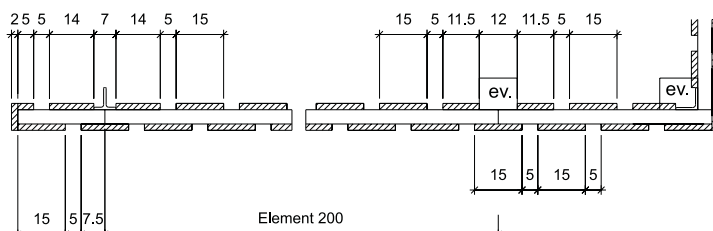

# Panneaux pare-vue et accessoires profi

## Panneau pare-vue avec recouvrement

- Éléments de panneau fini cloués, se composant de:
- traverses en mélèze, carrées, rabotées
- planches en épicéa commun 15 x 2 cm et 10 x 2 cm clouées avec env. 2,5 cm de recouvrement
- espacement des poteaux env. 200 cm
- épicéa de CH / mélèze d'Europe de CH/DE, imprégné brun sous pression et sous vide, verdâtre sur demande
- poteaux voir chapitre ferrures/poteaux carrés/couleurs
- construction très solide
- possibilité d'avoir d'autres mesures et versions spéciales, p. ex. mélèze naturel
- **délai de livraison 4 semaines**

### planches sciées

N° d'article	Dimension	Traverses	Prix/ml.
7611097350102	H150 cm	10 x 4,5 cm	267.00
7611097350126	H160 cm	10 x 4,5 cm	282.00
7611097350140	H175 cm	10 x 4,5 cm	295.00
7611097350164	H190 cm	12 x 4,5 cm	310.00
7611097350188	H200 cm	12 x 4,5 cm	320.00

### planches rabotées

N° d'article	Dimension	Traverses	Prix/ml.
7611097350119	H150 cm	10 x 4,5 cm	306.00
7611097350133	H160 cm	10 x 4,5 cm	322.00
7611097350157	H175 cm	10 x 4,5 cm	335.00
7611097350171	H190 cm	12 x 4,5 cm	361.00
7611097350195	H200 cm	12 x 4,5 cm	371.00

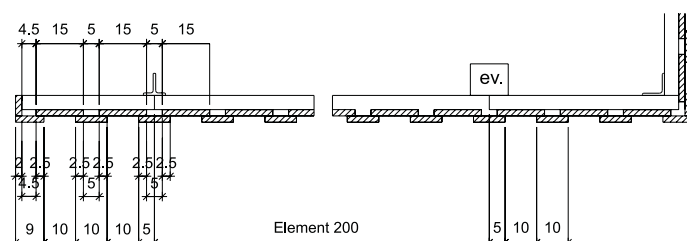
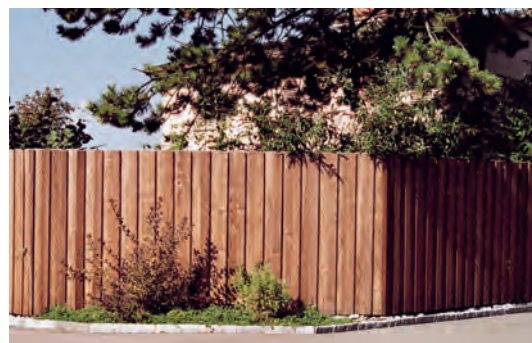

## Panneau pare-vue avec planches feuillurées

- Éléments de panneau (sans montage) fini cloués, se composant de:
- traverses en mélèze d'Europe de CH/DE, carrées, rabotées
- planches en épicéa commun de CH 15 x 2,4 cm (largeur de visibilité 13,5 cm)
- espacement des poteaux env. 200 cm
- imprégné brun sous pression et sous vide, verdâtre sur demande
- poteaux voir la fin de ce chapitre
- construction très solide
- possibilité d'avoir d'autres mesures et versions spéciales, p. ex. mélèze naturel
- **délai de livraison 4 semaines**

### planches sciées

N° d'article	Dimension	Traverses	Prix/ml.
7611097350508	H150 cm	10 x 4,5 cm	285.00
7611097350584	H160 cm	10 x 4,5 cm	300.00
7611097350515	H175 cm	10 x 4,5 cm	310.00
7611097350522	H190 cm	12 x 4,5 cm	331.00
7611097350539	H200 cm	12 x 4,5 cm	357.00

### planches rabotées

N° d'article	Dimension	Traverses	Prix/ml.
7611097350546	H150 cm	10 x 4,5 cm	324.00
7611097350591	H160 cm	10 x 4,5 cm	344.00
7611097350553	H175 cm	10 x 4,5 cm	361.00
7611097350560	H190 cm	12 x 4,5 cm	407.00
7611097350577	H200 cm	12 x 4,5 cm	431.00



Vue de l'extérieur

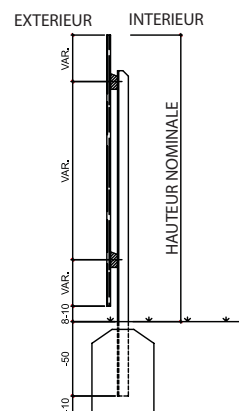
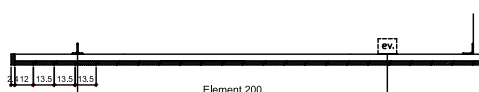

# Panneaux pare-vue et accessoires profi

## Encadrement de container

- traverses en bois de sapin 100 / 40 mm, carrées, rabotées, biseautées en haut
- planches de sapin sciées, 100 / 20 mm et 150 / 20 mm, verticales clouées avec chevauchement sur des traverses
- épicéa commun de CH (LSH Lignum-30-0179), imprégnées sous pression et sous vide, couleur brune, imprégné verdâtre possible
- **délai de livraison env. 4 semaines**



N° d'article	Dimension	Unité	Prix
7611097359006	La104 × H130 cm	pce	268.00
7611097359013	La121 × H130 cm	pce	311.00
7611097359020	La161 × H130 cm	pce	415.00
7611097359037	La165 × H130 cm	pce	415.00
7611097359044	La336 × H130 cm	pce	819.00
7611097359105	H130 cm	ml	257.00

## Poteaux pour encadrement de container

- galvanisé à chaud
- **délai de livraison env. 1 semaine**

N° d'article	Dimension	Remarque	Prix/pce.
7611097160015	montant en acier à cornière	5,0/5,0/0,6 × Lo164 cm	86.00
7611097160497	montant en acier T	5,0/5,0/0,6 × Lo164 cm	86.00

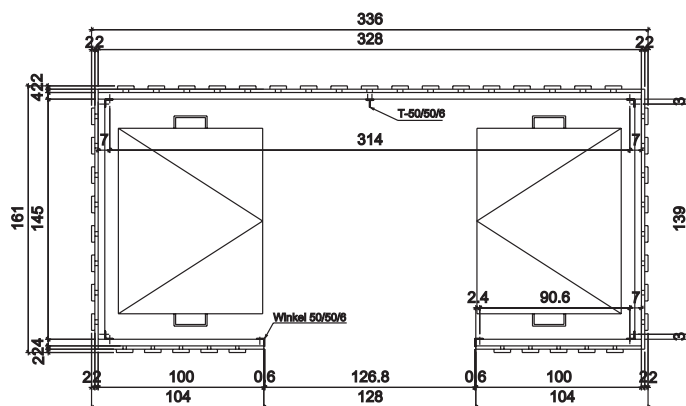
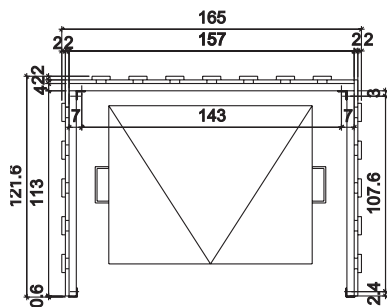
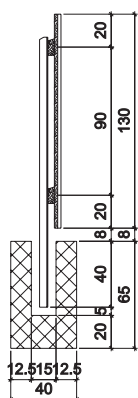

## Paroi pare-vue alternée horizontal

- montants tubulaires carrés galvanisés 40 / 40 mm, pour les coups 40 / 25 mm, avec planches en sapin 100 / 20 mm
- utilisable dans les deux sens, horizontales, vissé avec vis autopercuseuses à tête cylindrique bombée inoxydable sur des montants
- épicéa commun de CH LSH Lignum-30-0179), imprégné sous pression et sous vide, couleur brune
- imprégné verdâtre possible, autre dimension possible, **délai de livraison env. 4 semaines**



grünlich Imprägniert / imprégné verdâtre

N° d'article	Hauteur	PoteauLongueur	Remarque	Prix/ml.
7611097350201	H150 cm	200 cm	sciée	365.00
7611097350218	H150 cm	200 cm	rabotée	402.00
7611097350225	H160 cm	210 cm	sciée	396.00
7611097350232	H160 cm	210 cm	rabotée	426.00
7611097350249	H175 cm	230 cm	sciée	432.00
7611097350256	H175 cm	230 cm	rabotée	475.00
7611097350263	H200 cm	250 cm	sciée	446.00
7611097350270	H200 cm	250 cm	rabotée	491.00

# Panneaux pare-vue et accessoires profi

## Panneau pare-vue en bois demi-ronds

- Eléments de panneau (sans montage) fini cloués, se composant de:
- traverses en mélèze d'Europe de CH/DE, carrées, rabotées
- palissades en épicéa commun de CH/DE/EE/BY, demi-ronds, fraisées cylindriques, 8,5 cm de large
- espacement des poteaux env. 200 cm
- tête chanfreinée, autres formes de tête possibles, voir palissades
- imprégné brun sous pression et sous vide, verdâtre sur demande
- poteaux voir chapitre ferrures/poteaux carrés/couleurs; construction très solide
- possibilité d'avoir d'autres mesures et versions spéciales
- **délai de livraison 4 semaines**

N° d'article	Dimension	Traverses	Prix/ml.
7611097350003	H150 cm	10 × 4,5 cm	248.00
7611097350010	H160 cm	10 × 4,5 cm	266.00
7611097350027	H175 cm	10 × 4,5 cm	272.00
7611097350034	H190 cm	12 × 4,5 cm	305.00
7611097350041	H200 cm	12 × 4,5 cm	317.00

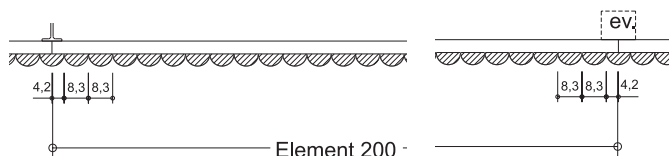

## Panneau pare-vue en bois demi-ronds avec denture

- description du matériel voyez ci-dessus, **délai de livraison 4 semaines**

N° d'article	Dimension	Traverses	Prix/ml.
7611097350058	H150 cm	10 × 4,5 cm	305.00
7611097350065	H160 cm	10 × 4,5 cm	328.00
7611097350072	H175 cm	10 × 4,5 cm	344.00
7611097350089	H190 cm	12 × 4,5 cm	367.00
7611097350096	H200 cm	12 × 4,5 cm	378.00



## Sichtschutzwand Rhombus

- Eléments de panneau fini vissés, se composant de:
- lattes horizontales 9,0 x 2,6 cm rabotées en losange
- 3 baguettes verticales 6,0 x 2,6 cm; visés avec vis inoxydables
- épicéa commun de CH, imprégné brun sous pression et sous vide ou mélèze d'Europe de CH/DE, naturel, sans aubier
- construction très solide
- possibilité d'avoir d'autres mesures et versions spéciales
- **délai de livraison 4 semaines**

### épicéa, imprégné brun

N° d'article	Dimension	Unité	Prix.
7611097350621	La198 × H146 cm	pce	570.00
7611097350614	La198 × H173 cm	pce	642.00
7611097350607	La198 × H200 cm	pce	712.00
7611097350683	H146 cm	ml	312.00
7611097350676	H173 cm	ml	354.00
7611097350669	H200 cm	ml	394.00

### mélèze, naturel

N° d'article	Dimension	Unité	Prix
7611097350652	La198 × H146 cm	pce	727.00
7611097350645	La198 × H173 cm	pce	826.00
7611097350638	La198 × H200 cm	pce	938.00
7611097350713	H146 cm	ml	399.00
7611097350706	H173 cm	ml	453.00
7611097350690	H200 cm	ml	514.00



EXTERIEUR

INTERIEUR



# Panneaux pare-vue et accessoires profi

## Panneau pare-vue alterné mélèze naturel

- Eléments de panneau fini cloués, se composant de:
- traverses 10 x 4,5 cm en mélèze carrées, rabotées; planches en mélèze 15 x 2 cm clouées avec 5 cm d'interstice; espacement des poteaux env. 200 cm
- mélèze d'Europe de CH, naturel, sans aubier
- poteaux voir chapitre ferrures/poteaux carrés/couleurs; construction très solide
- possibilité d'avoir d'autres mesures et versions spéciales; **délai de livraison 4 semaines**



### planches sciées

N° d'article	Dimension	Prix/ml.
7611097350928	jusqu' à H165 cm	366.00
7611097350942	jusqu' à H195 cm	406.00

### planches rabotées

N° d'article	Dimension	Prix/ml.
7611097350935	jusqu' à H165 cm	400.00
7611097350959	jusqu' à H195 cm	453.00

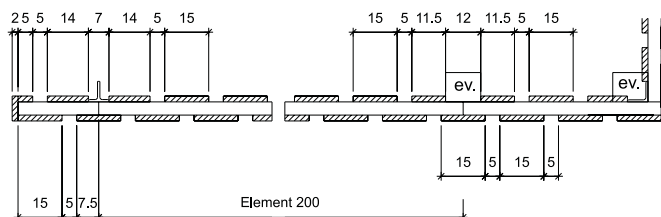

## Panneau pare-vue horizontal

- Kit livré démonté, se composant de:
- montants en acier à cornière 5 / 5 / 0,5 cm galvanisés à chaud, percés, distance des trous 10 cm
- lattes horizontales en forme de rhombe 20°, rabotées en lattes 8,0 / 4,5 cm, dimensions finies 7,4 (6,0) / 4,0 cm
- lattes percées au bouts, vis incl.; possibilité d'avoir d'autres mesures et versions spéciales
- mélèze d'Europe de CH/DE, naturel, sans aubier
- Attention: lattes peuvent se tortiller; **délai de livraison 4 semaines**



### élément de base avec 2 montants en acier à cornière

N° d'article	Dimension	Montants	Prix/pce.
7611097350805	La198 x H150 cm	200 cm	818.00
7611097350812	La198 x H180 cm	220 cm	988.00
7611097350829	La198 x H200 cm	250 cm	1'075.00

### élargissement avec 2 montants en acier à cornière, percés latéraux

N° d'article	Dimension	Montants	Prix/pce.
7611097350874	La198 x H150 cm	200 cm	818.00
7611097350881	La198 x H180 cm	220 cm	988.00
7611097350898	La198 x H200 cm	250 cm	1'075.00

## Latte pour panneau pare-vue horizontal

- mélèze d'Europe de CH/DE
- **délai de livraison 3 semaines**

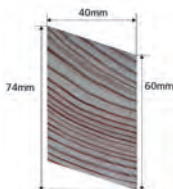

N° d'article	Dimension	Prix/pce.
7611097359525	6/4 x Lo198 cm	34.40

## Boulon à tête bombée inoxydable

- **délai de livraison 1 semaine**

N° d'article	Dimension	Prix/pce.
7611097600207	M6 x 5,5 cm	1.20



## Montant de début ou fin

- acier à cornière, percé
- galvanisé à chaud
- **délai de livraison 4 semaines**



N° d'article	Dimension	Prix/pce.
7611097160909	5/5/0,5 x Lo200 cm	122.00
7611097160916	5/5/0,5 x Lo220 cm	139.00
7611097160923	5/5/0,5 x Lo250 cm	155.00

## Montant central

- deux montants en acier à cornière, percés, vissés
- galvanisé à chaud
- **délai de livraison 4 semaines**



N° d'article	Dimension	Prix/pce.
7611097160749	10/5/0,5 x Lo200 cm	245.00
7611097160756	10/5/0,5 x Lo220 cm	277.00
7611097160763	10/5/0,5 x Lo250 cm	310.00

# Panneaux pare-vue et accessoires profi

## Montants pour paroi pare-vue

- montants en acier, galvanisé à chaud; montants en mélèze d'Europe, imprégné sous pression et sous vide, couleur brune, tête chanfreinée, non pointue
- délai de livraison en acier 1 semaine / en mélèze env. 4 semaines

### en acier T

N° d'article	Dimension	Hauteur du mur	Prix/pce.
761109716060 <sub>2</sub>	7/7/0,8 × Lo200 cm	140-160 cm	159.00
761109716062 <sub>6</sub>	7/7/0,8 × Lo220 cm	170-180 cm	173.00
761109716064 <sub>0</sub>	7/7/0,8 × Lo240 cm	190-200 cm	191.00

### en acier à cornière

N° d'article	Dimension	Hauteur du mur	Prix/pce.
761109716160 <sub>9</sub>	7/7/0,8 × Lo200 cm	140-160 cm	159.00
761109716162 <sub>3</sub>	7/7/0,8 × Lo220 cm	170-180 cm	173.00
761109716164 <sub>7</sub>	7/7/0,8 × Lo240 cm	190-200 cm	191.00

### en mélèze

N° d'article	Dimension	Hauteur du mur	Prix/pce.
761109772300 <sub>5</sub>	10/12 × Lo200 cm	150 cm	73.95
761109772350 <sub>0</sub>	10/12 × Lo225 cm	175 cm	77.15
761109772390 <sub>6</sub>	10/12 × Lo240 cm	190 cm	85.70
761109772400 <sub>2</sub>	10/12 × Lo250 cm	200 cm	86.80



## Porte de panneau pare-vue en épicéa / mélèze

- cadre renforcé en bois équarri ou cadre métallique
- revêtement avec des planches ou des palissades
- avec ferrures galvanisées à chaud, gonds réglables, bandes longitudinales, serrure avec clé ou section de cylindre Kaba
- largeur d'ouverture 80-120 cm, autre dimension possible, imprégné verdâtre possible
- construction très solide; indiquer le revêtement
- délai de livraison env. 4 semaines



N° d'article	Largeur	Hauteur du mur	Version	Prix/pce.
<b>épicéa</b>				
761109735100 <sub>0</sub>	80-120 cm	jusqu'à 150 cm	cadre renforcé en bois équarri	997.00
761109735101 <sub>7</sub>	80-120 cm	151-175 cm	cadre renforcé en bois équarri	1'185.00
761109735102 <sub>4</sub>	80-120 cm	176-200 cm	cadre renforcé en bois équarri	1'372.00
761109735200 <sub>7</sub>	80-120 cm	jusqu'à 150 cm	cadre tube d'acier 60/40	1'895.00
761109735201 <sub>4</sub>	80-120 cm	151-175 cm	cadre tube d'acier 60/40	2'048.00
761109735202 <sub>1</sub>	80-120 cm	176-200 cm	cadre tube d'acier 60/40	2'200.00
<b>mélèze</b>				
761109700232 <sub>2</sub>	80-120 cm	jusqu'à 150 cm	cadre renforcé en bois équarri	1'147.00
761109700233 <sub>9</sub>	80-120 cm	151-175 cm	cadre renforcé en bois équarri	1'345.00
761109700234 <sub>6</sub>	80-120 cm	176-200 cm	cadre renforcé en bois équarri	1'539.00
761109700235 <sub>3</sub>	80-120 cm	jusqu'à 150 cm	cadre tube d'acier 60/40	2'015.00
761109700236 <sub>0</sub>	80-120 cm	151-175 cm	cadre tube d'acier 60/40	2'178.00
761109700237 <sub>7</sub>	80-120 cm	176-200 cm	cadre tube d'acier 60/40	2'339.00
761109752904 <sub>1</sub>	Plus-value pour portes en pente			167.00



NEW!

## Montants en T pour porte pare-vue

- en acier, galvanisé à chaud; délai de livraison env. 4 semaines

N° d'article	Dimension	Hauteur de la porte	Prix/pce.
761109716071 <sub>8</sub>	8,0/8,0/0,9 × Lo200 cm	jusqu'à 150 cm	207.00
761109716072 <sub>5</sub>	8,0/8,0/0,9 × Lo225 cm	jusqu'à 175 cm	229.00
761109716073 <sub>2</sub>	8,0/8,0/0,9 × Lo250 cm	jusqu'à 200 cm	251.00



## Montant pour porte pare-vue

- tête chanfreinée, non pointue; chêne de CH/DE, imprégné sous pression, couleur brune; imprégné verdâtre possible
- articles gras en stock, si pas en stock, délai de livraison env. 4 semaines

N° d'article	Dimension	Hauteur de la porte	Prix/pce.
761109776300 <sub>1</sub>	12/12 × Lo200 cm	jusqu'à 150 cm	122.00
761109776350 <sub>6</sub>	12/12 × Lo225 cm	jusqu'à 175 cm	147.60
761109776400 <sub>8</sub>	12/12 × Lo250 cm	jusqu'à 200 cm	161.95



# Parois antibruit et accessoires

## Paroi antibruit type 28

- Éléments de panneau fini cloués/vissés se composant de:
- bois de construction/traverses en mélèze d'Europe de CH/DE, carrées, rabotées
- filière supérieure en mélèze d'Europe de CH/DE; palissades en épicéa commun de CH/DE/EE/BY, demi-ronds, fraisées cylindriques, 7,0 cm de large;
- planches en épicéa commun de CH 10 x 2 et 15 x 2 cm
- Isolation Isover PBA 40 mm (ou similaire) avec tissu de protection
- poids env. 28 kg/m<sup>2</sup>; poteaux voir fin de ce chapitre
- imprégné brun sous pression et sous vide, verdâtre sur demande
- testé EMPA (rapport de test no. 415892)
- possibilité d'avoir d'autres mesures et versions spéciales
- **délai de livraison 5 semaines**

N° d'article	Dimension	Remarque	Unité	Prix
7611097370001	La200 x H100 cm	scié	pce	772.00
7611097370018	La200 x H100 cm	raboté	pce	831.00
7611097370032	H100 cm	scié	ml	435.00
7611097370049	H100 cm	raboté	ml	466.00
7611097370056	La200 x H150 cm	scié	pce	913.00
7611097370063	La200 x H150 cm	raboté	pce	1'002.00
7611097370087	H150 cm	scié	ml	519.00
7611097370094	H150 cm	raboté	ml	561.00
7611097370100	La200 x H175 cm	scié	pce	1'009.00
7611097370117	La200 x H175 cm	raboté	pce	1'101.00
7611097370131	H175 cm	scié	ml	566.00
7611097370148	H175 cm	raboté	ml	612.00
7611097370155	La200 x H200 cm	scié	pce	1'072.00
7611097370162	La200 x H200 cm	raboté	pce	1'189.00
7611097370186	H200 cm	scié	ml	607.00
7611097370193	H200 cm	raboté	ml	665.00

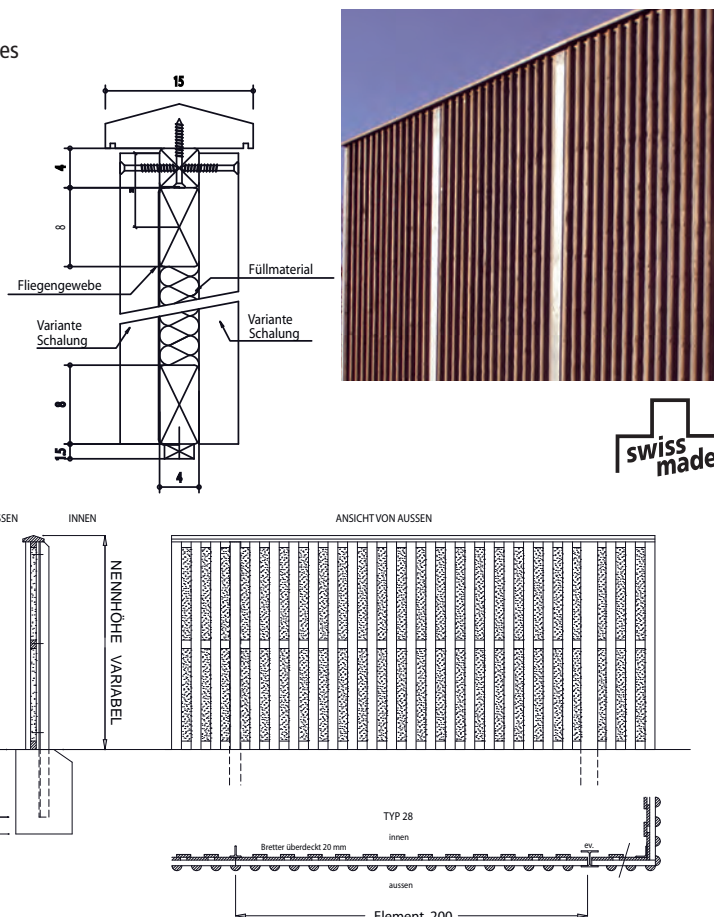

## Paroi antibruit type 34

- Éléments de panneau (sans montage) fini cloués/vissés se composant de:
- bois de construction/traverses en mélèze d'Europe de CH/DE, carrées, rabotées
- filière supérieure en mélèze d'Europe de CH/DE
- palissades en épicéa commun de CH/DE/EE/BY, demi-ronds, fraisées cylindriques, 7,0 cm de large
- planches en épicéa commun 15 x 2,4 cm
- Isolation Isover PBA 40 mm (ou similaire) avec tissu de protection
- poids env. 30 kg/m<sup>2</sup>
- poteaux voir la fin de ce chapitre
- imprégné brun sous pression et sous vide, verdâtre sur demande
- testé EMPA (rapport de test no. 452132)
- possibilité d'avoir d'autres mesures et versions spéciales
- **délai de livraison 5 semaine**

N° d'article	Dimension	Remarque	Unité	Prix
7611097370360	La200 x H150 cm	scié	pce	937.00
7611097370391	La200 x H150 cm	raboté	pce	1'009.00
7611097370308	H150 cm	scié	ml	536.00
7611097370339	H150 cm	raboté	ml	573.00
7611097370377	La200 x H175 cm	scié	pce	1'043.00
7611097370407	La200 x H175 cm	raboté	pce	1'126.00
7611097370315	H175 cm	scié	ml	583.00
7611097370346	H175 cm	raboté	ml	623.00
7611097370384	La200 x H200 cm	scié	pce	1'102.00
7611097370414	La200 x H200 cm	raboté	pce	1'196.00
7611097370322	H200 cm	scié	ml	618.00
7611097370353	H200 cm	raboté	ml	671.00

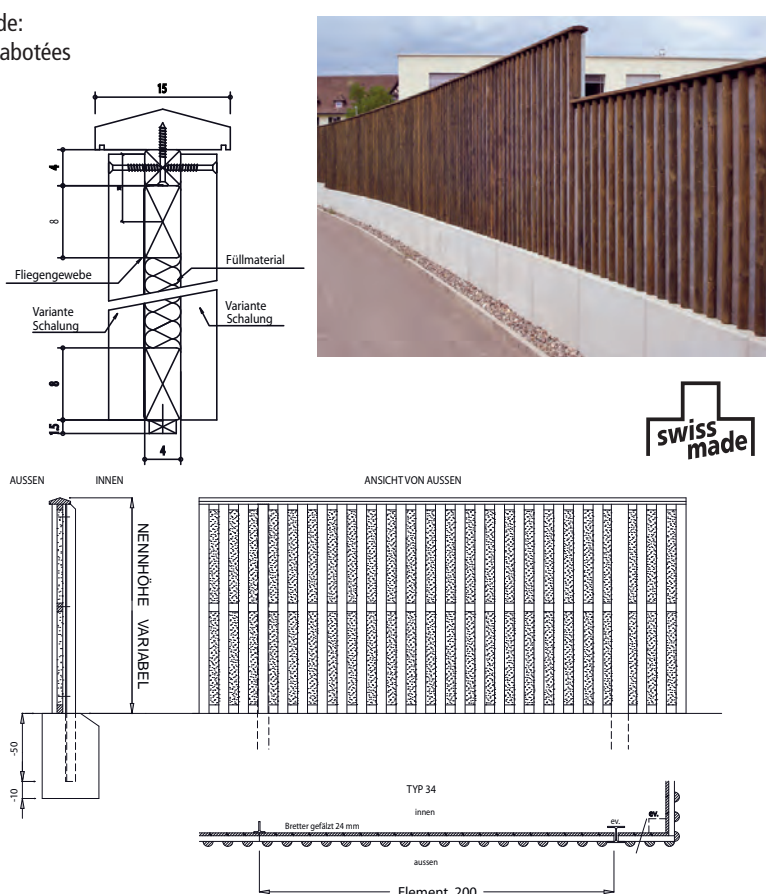

# Parois antibruit et accessoires

	Norm Bewertung	Typ 34	Norm Bewertung	Typ28
<b>Schallabsorption</b>				
Empa-Prüfbericht		Nr. 452132.8		Nr. 415892.2
Schallabsorptionsgrad $\alpha_w$	EN ISO 11654:1997	0.80	EN ISO 11654:1994	0.75
Schallabsorptionsklasse	EN ISO 11654:1997	B		
Einzahl-Angabe der Schallabsorption $DL_\alpha$	EN 1793-1-2012	8.3	RLS 90 /ZTV-Lsw88	8.0
Kategorie der Schallabsorptionseigenschaften	EN 1793-1-2012	A3		
Bewertung	VDI 3755:2015-01	Höchst absorbierend	RLS 90 /ZTV-Lsw88	Hoch absorbierend
<b>Luftschalldämmung</b>				
Empa-Prüfbericht		Nr. 452132.9		Nr. 415892.1
Rw (C; Ctr)	EN ISO 717-1	34 (-1; -4) dB	EN ISO 717-1	28 (-2; -5) dB
Einzahl-Angabe der Luftschalldämmung $DL_R$	EN 1793-2 (8/2018)	30 dB		
Gruppe der Luftschalldämmung	EN 1793-1+2	B3		

## Variantes de parois antibruits

- prix pour hauteurs spéciales sur demande
- indiquer le sens de développement des revêtements en diagonale et chevron
- délai de livraison env. 5 semaines

N° d'article	Description	Remarque	Plus-value/m2
7611097370209	Variante de parois antibruits, côté extérieur avec des lattes en sapin 60/26 mm, imprégné brun	côté extérieur	23.55
7611097370216	Variante de parois antibruits, côté extérieur avec des lattes en mélèze d'Europe 60/26 mm, imprégné brun	côté extérieur	54.45
7611097370223	Variante de parois antibruits, côté extérieur revêtu en diagonale	côté extérieur	38.65
7611097370230	Variante de parois antibruits, côté extérieur revêtu en chevron	côté extérieur	69.65
7611097370247	Variante de parois antibruits, imprégné brun, côté intérieur avec chevronnement en bois de mélèze d'Europe	côté intérieur Typ 28	28.30
7611097370445	Variante paroi antibruit, imprégné brun, côté intérieur en planches de mélèze d'Europe raboté, feuilluré	côté intérieur Typ 34	28.30
7611097370278	Variante de parois antibruits, côté intérieur revêtu en diagonale	côté intérieur	61.90
7611097370285	Variante de parois antibruits, côté intérieur revêtu en chevron	côté intérieur	84.35
7611097370292	Variante de parois antibruits, côté intérieur et extérieur vissé avec des vis inoxydables	côté extérieur/intérieur	68.85

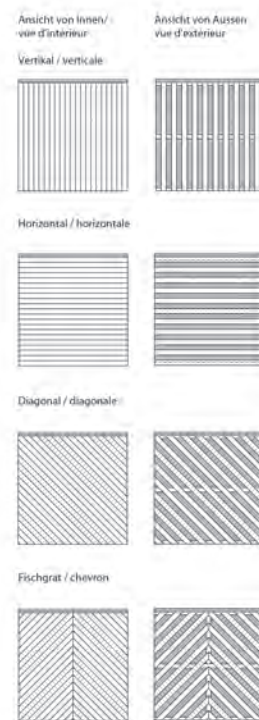

## Filière supérieur en mélèze

- filière supérieur en mélèze d'Europe 150 / 50 mm pour panneaux pare-vue ou antibruits, incl. latte carrée 40 / 40 mm pour vissage invisible
- rabotée
- mélèze d'Europe de CH/DE, imprégné sous pression et sous vide, couleur brune
- délai de livraison 5 semaines



N° d'article	Dimension	Prix/ml.
7611097389003	15/5 cm	66.90

# Parois antibruit et accessoires

## Montants pour parois anti-bruits

- montant en chêne équarri, imprégné sous pression et sous vide, couleur brune
- montant métallique galvanisé à chaud
- **articles gras en stock**, si pas en stock, délai de livraison env. 5 semaines



N° d'article	Hauteur de paroi	Version	Longueur de montant	Prix/pce.
7611097160701	100 cm	Montants en acier	8,0/8,0/0,9 × Lo150 cm	163.00
7611097179994	100 cm	Montants en acier cornière	8,0/8,0/0,8 × Lo150 cm	163.00
7611097180013	100 cm	Profilés larges ailes HEA-100	Lo150 cm	218.00
7611097 <b>762004</b>	<b>100 cm</b>	<b>Poteaux en chêne brun non pointu</b>	<b>12/12 × Lo150 cm</b>	<b>95.85</b>
7611097160718	150 cm	Montant T en acier	8,0/8,0/0,9 × Lo200 cm	207.00
7611097179987	150 cm	Montants en acier cornière	8,0/8,0/0,8 × Lo200 cm	207.00
7611097180020	150 cm	Profilés larges ailes HEA-100	Lo200 cm	279.00
7611097 <b>763001</b>	<b>150 cm</b>	<b>Poteaux en chêne brun non pointu</b>	<b>12/12 × Lo200 cm</b>	<b>122.00</b>
7611097160725	175 cm	Montant T en acier	8,0/8,0/0,9 × Lo225 cm	229.00
7611097179970	175 cm	Montants en acier cornière	8,0/8,0/0,8 × Lo225 cm	229.00
7611097180037	175 cm	Profilés larges ailes HEA-100	Lo225 cm	311.00
7611097 <b>763506</b>	<b>175 cm</b>	<b>Poteaux en chêne brun non pointu</b>	<b>12/12 × Lo225 cm</b>	<b>147.60</b>
7611097160732	200 cm	Montants T en acier	8,0/8,0/0,9 × Lo250 cm	251.00
7611097179963	200 cm	Montants en acier cornière	8,0/8,0/0,8 × Lo250 cm	251.00
7611097180044	200 cm	Profilés larges ailes HEA-100	Lo250 cm	341.00
7611097764008	200 cm	Poteux en chêne brun non pointu	12/12 × Lo250 cm	161.95



## Porte de parois anti-bruits

- cadre renforcé en bois équarri
- revêtement de choix 28 / 34
- ferrures, bandes longitudinales galvanisés à chaud
- serrure avec clé numérique ou section de cylindre
- gonds réglables
- CH/DE
- **délai de livraison env. 5 semaines**



Vue de l'intérieur

N° d'article	Type	Largeur	Hauteur	Prix/pce.
7611097361009	28 / 34	80-120 cm	150 cm	3'209.00
7611097361016	28 / 34	80-120 cm	175 cm	3'403.00
7611097361023	28 / 34	80-120 cm	200 cm	3'599.00

## Poteaux pour porte de parois antibruits

- montant métallique galvanisé à chaud
- **délai de livraison env. 1 semaine**

N° d'article	Dimension	Hauteur du paroi	Prix/pce.
7611097161715	9,0/9,0/1,0/200 cm	150 cm	248.00
7611097161722	9,0/9,0/1,0/225 cm	175 cm	272.00
7611097161739	9,0/9,0/1,0/250 cm	200 cm	298.00



# Panneaux pare-vue massifs

## Pare-vue Country

- madriers avec rabane et résidus, écorcé
- épaisseur 18 mm, montés sur les deux côtés
- face visible avec des vis en acier inoxydable
- mélèze d'Europe de IT/AT, naturel



### délai de livraison 1 semaine

N° d'article	Dimension	Prix/pce.
8005938703926	La179 x H179 cm	249.00
8005938703902	La 89 x H179 cm	146.00

### délai de livraison env. 4-5 semaines

N° d'article	Dimension	Prix/pce.
8005938703919	La119 x H179 cm	179.00

## Pare-vue Garbino

- cadre env. 4.5 x 7 cm, planches 2.4 x 11.5 cm
- visées avec vis inoxydables, stabilité solide
- mélèze, brossés, épicéa, nature
- poteaux voir chapitre ferrures/poteaux carrés/couleurs
- **délai de livraison 1 semaine**

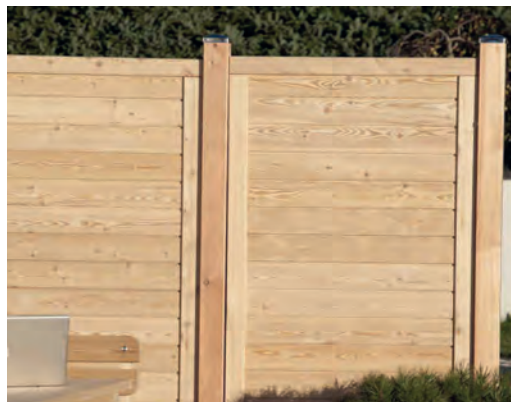

N° d'article	Dimension	Prix/pce.
8005938178861*	La179 x H178cm	598.00
8005938178854*	La119 x H178cm	469.00
8005938178847*	La 89 x H178cm	409.00

## Panneau par-vue KOS gris

- Planches 11,8 x 1,8 cm, resp. 4,4 x 1,8 cm
- Lattes de cadre 4,4 x 1,8 cm
- vissé
- Poteaux : voir chapitre Ferrures / Poteaux carrés
- apprêté, pré-lazuré couleur Telegris, similaire au RAL 7046
- épicéa de PL
- **délai de livraison 1 semaine**

**NEW!**



N° d'article	Dimension	Prix/pce.
7611097002100	La180 x H180cm	275.00
7611097002117	La 90 x H180cm	189.00

# Panneaux pare-vue massifs

## Pare-vue Scala

- planches 2,0 x 9,3 cm
- avec treillis
- lamelles de la grille 2,0 x 7,3 cm
- visés avec vis inoxydables
- mélèze d'Europe de IT/AT
- brossés, naturel
- poteaux voir chapitre ferrures/poteaux carrés/couleurs
- **délai de livraison 1 semaine**

N° d'article	Dimension	Version	Prix/pce.
8005938703971	La179 x H179 cm		334.00
8005938703957	La 89 x H179 cm		238.00
8005938704015	La 89 x H89/179 cm	gauche	298.00
8005938703995	La 89 x H179/89 cm	droite	298.00



## Barre en inox pour la couverture supérieure

N° d'article	Dimension	Prix/pce.
8005938705692	Lo179 cm	50.00
8005938705685	Lo 89 cm	26.00



## Pare-vue Amrum

- lattes 3,5 x 5,5 cm biseautées en haut
- traverses 3,5 x 5,5 cm
- vissé par arrière
- poteaux voir chapitre ferrures/poteaux carrés/couleurs
- mélèze d'Europe de PL
- naturel, non traité
- **certifié PEFC**
- **délai de livraison 1 semaine**

N° d'article	Dimension	Prix/pce.
7611097905999	La180 x H180 cm	272.00
7611097906026	La 90 x H180 cm	173.00
7611097905791	La180 x H 90 cm	173.00



## porte sans ferrures

N° d'article	Dimension	Prix/pce.
7611097905807	La100 x H180 cm	229.00

## Pare-vue Variant

- lamelles env 2,0 x 5,5 cm; planches 2,5 x 11,5 cm; pare-vue massif
- mélèze d'Europe de IT/AT, brossés, naturel ou gris
- poteaux voir chapitre ferrures/poteaux carrés/couleurs
- **délai de livraison 1 semaine**

N° d'article	Dimension	Couleur	Prix/pce.
8005938186484	La179 x H179 cm	naturel	514.00
8005938186477	La119 x H179 cm	naturel	385.00
8005938186453	La 89 x H179 cm	naturel	292.00
8005938269804	La179 x H179 cm	gris	724.00



# Panneaux pare-vue massifs

## Pare-vue Baltrum

- lamelles 1,8 x 6,8 cm
- cadre 2,8 x 6,8 cm
- vissé visible de l'avant
- poteaux voir chapitre ferrures/poteaux carrés/couleurs
- mélèze d'Europe de PL
- naturel, non traité
- **délai de livraison 1 semaine**

N° d'article	Dimension	Certification	Prix/pce.
7611097906033	La180 x H180 cm	PEFC	219.00
7611097906040	La150 x H180 cm	PEFC	215.00



## Panneau Pare-vue Ibiza

- cadre env. 4,4 x 8,8 cm, raboté lisse
- assemblage à tenon et mortaise
- planches env. 1,8 x 12 cm, raboté lisse
- raccord d'angle avec assemblage à tenon et mortaise et fixation par vis
- mélèze d'Europe de PL, naturel, non traité
- stabilité solide
- **délai de livraison 1 semaine**

N° d'article	Dimension	Certification	Prix/pce.
7611097905135	La180 x H180 cm	PEFC	279.00
7611097905029	La 90 x H180 cm	PEFC	189.00
7611097904343	La 90 x H180/90 cm	PEFC	189.00



## Panneau Pare-vue Paros

- cadre environnant
- lattes horizontales
- lamelles 8,5 x 1,2 cm
- cadre 6,8 x 3,8 cm
- épicea commun de PL, imprégné verdâtre
- **délai de livraison 1 semaine**

N° d'article	Dimension	Certification	Prix/pce.
7611097906057	La180 x H180 cm	PEFC	219.00
7611097906064	La 90 x H180 cm	PEFC	149.00



## Panneau pare-vue Crète

- lamelles horizontales en losange 1,9 x 6,9 cm
- planches de construction verticales 1,9 x 6,9 cm
- vissage à l'arrière
- mélèze d'Europe de PL, naturel, non traité
- stabilité solide
- **délai de livraison 1 semaine**

N° d'article	Dimension	Certification	Prix/pce.
7611097906255	La180 x H180 cm	PEFC	249.00
7611097906286	La 90 x H180 cm	PEFC	189.00



# Panneaux pare-vue massifs

## Clôture en lattes Sonnentau



- traverses 2,0 x 7,0 cm, rabotées
- lattes 1,6 x 12 cm, rabotées
- têtes arrondies
- lattes vissées alternativement d'un côté à l'autre
- pin commun de PL
- imprégné verdâtre
- **délai de livraison 1 semaine**

N° d'article	Dimension	Certification		Prix/pce.
7611097904602	La180 x H180 cm	PEFC		129.00
7611097904725	La 90 x H90/172 cm			98.00
7611097904794	La180 x H160/180 cm	PEFC		138.00
7611097904916	La 90 x H72/152 cm			91.00



## Porte de clôture en lattes Sonnentau

- traverses 1,9 x 6,8 cm, rabotées
- lattes 1,4 x 14,5 cm, rabotées
- têtes arrondies
- lattes vissées alternativement d'un côté à l'autre
- sans ferrures, voir chapitre ferrures/poteaux carrés/couleurs
- pin commun de PL, imprégné verdâtre
- certifié PEFC
- **délai de livraison 1 semaine**

N° d'article	Dimension		Prix/pce.
7611097904961	La100 x H180 cm		139.00
7611097904862	La100 x H160/180 cm		149.00



## Clôture en lattes en mélèze

- traverses 2,8 x 8,8 cm, rabotées
- lattes 1,8 x 12,0 cm, rabotées
- têtes arrondies
- lattes vissées alternativement d'un côté à l'autre
- mélèze d'Europe de PL, natur
- **délai de livraison 1 semaine**

N° d'article	Dimension	Certification	Prix/pce.
7611097904619	La180 x H180 cm	PEFC	230.00
7611097904732	La 90 x H180/90 cm		147.00
7611097904657	La 90 x H180 cm	PEFC	146.00



# Panneaux pare-vue

## Pare-vue Capri



- cadre et montant central env. 4,4 x 8,8 cm, raboté lisse
- cadre reinuré, stabilité solide; planches 1,8 x 12 cm avec à emboîtement
- raccord d'angle avec assemblage à tenon et mortaise et fixation par vis
- pin/ épicéa commun de PL, imprégné verdâtre; certifié PEFC
- **délai de livraison 1 semaine**

### sans treillis

N° d'article	Dimension		Prix/pce.
7611097905111	La180 x H180 cm		204.00
7611097905005	La 90 x H180 cm		152.00
7611097904305	La 90 x H180/90 cm		152.00









### avec treillis

N° d'article	Dimension		Prix/pce.
7611097905128	La180 x H180 cm		214.00
7611097905012	La 90 x H180 cm		156.00
7611097904312	La 90 x H180/90 cm		156.00



## Panneaux pare-vue droits Rhodos

- cadre env. 4,4 x 4,4 cm, raboté lisse
- lamelles env. 0,8 x 9,5 cm, rabotées structurée
- lamelles vissées avec vis inoxydables
- pin commun de PL
- imprégné verdâtre
- **délai de livraison 1 semaine**

N° d'article	Dimension	Certification		Prix/pce.
7611097900390	La180 x H180 cm	PEFC		85.00
7611097900420	La180 x H150 cm	PEFC		82.00
7611097901090	La180 x H 90 cm	PEFC		69.00
7611097901595	La150 x H180 cm	PEFC		84.00
7611097902004	La100 x H180 cm	PEFC		67.00
7611097902097	La 90 x H90/180 cm	PEFC		67.00
7611097901496	La 60 x H180/210 cm	PEFC		74.00



lamelles vissés



# Panneaux pare-vue

## Panneaux pare-vue en forme d'arc Korfu





- cadre env. 4,4 x 4,4 cm, raboté lisse
- lamelles env. 0,8 x 9,5 cm, rabotées structurées
- lamelles visées avec vis inoxydables
- pin commun de PL
- imprégné verdâtre
- **délai de livraison 1 semaine**

N° d'article	Dimension	Certification	Prix/pce.
7611097901236	La180 x H160/180 cm		95.00
7611097901397	La180 x H160/180 cm	PEFC 	125.00



## Panneaux pare-vue en forme d'arc San Remo

- cadre env. 4,4 x 4,4 cm, raboté lisse
- lamelles env. 0,8 x 9,5 cm, rabotées structurées
- lamelles visées avec vis inoxydables
- partie supérieure en bois lamellé-collé
- pin commun de PL
- imprégné verdâtre
- **délai de livraison 1 semaine**

N° d'article	Dimension	Certification	Prix/pce.
7611097902301	La180 x H160/180 cm	PEFC 	129.00
7611097902202	La180 x H160/140 cm	PEFC 	129.00
7611097902394	La 90 x H140/160 cm	PEFC 	91.00
7611097902516	La 90 x H120/140 cm		91.00



## Panneau pare-vue en diagonale Corse

- cadre env. 4,4 x 4,4 cm, raboté lisse
- lamelles env. 0,8 x 9,5 cm, rabotées structurées
- lamelles visées avec vis inoxydables
- pin commun de PL
- imprégné verdâtre
- certifié PEFC
- **délai de livraison 1 semaine**

N° d'article	Dimension	Prix/pce.
7611097900703*	La180 x H180 cm 	117.00



# Panneaux pare-vue

## Porte pare-vue



- cadre env. 4,5 x 7,0 cm, raboté lisse
- lamelles env. 0,8 x 9,5 cm, rabotées structurées
- lamelles visées avec vis inoxydables; sans ferrures, voir chapitre ferrures/poteaux carrés/couleurs
- pin commun de PL, imprégné verdâtre
- certifié PEFC
- **délai de livraison 1 semaine**

N° d'article	Dimension	Certification	Prix/pce.
7611097901151	La100 x H180 cm	PEFC 	184.00



## Clôture ornementale Tenerife

- cadre env. 4,2 x 6,5 cm, raboté lisse, assemblage à tenon et mortaise
- angles arrondis
- lamelles profilées env. 0,8 x 9,5 cm
- lamelles fixées par vis en acier inoxydable
- pin commun de PL, imprégné verdâtre
- **délai de livraison 1 semaine**

N° d'article	Dimension	Certification	Prix/pce.
7611097903308*	La180 x H180 cm	PEFC 	146.00
7611097903711*	La180 x H160/180 cm		183.00



## Porte Tenerife

- cadre env. 4,2 x 6,5 cm, raboté lisse, assemblage à tenon et mortaise
- angles arrondis
- lamelles profilées env. 0,8 x 9,5 cm
- lamelles fixées par vis en acier inoxydable
- sans ferrures, voir chapitre ferrures/poteaux carrés/couleurs
- pin commun de PL, imprégné verdâtre
- **délai de livraison 1 semaine**

N° d'article	Dimension	Certification	Prix/pce.
7611097903100	La 90 x H180 cm		115.00



## Panneaux à lamelles Mallorca

- cadre avec assemblage par tenon et mortaise aux angles
- lamelles découpées à env. 0,5 x 6,0 cm, double tressage
- pin commun de PL, imprégné verdâtre
- **délai de livraison 1 semaine**

N° d'article	Dimension	Cadre	Certification	Prix/pce.
7611097909508	La180 x H180 cm	2,1 x 5,4 cm	PEFC	41.00
7611097909621	La180 x H150 cm	2,1 x 5,4 cm	PEFC	41.00
7611097909706	La100 x H180 cm	2,1 x 5,4 cm	PEFC	31.00
7611097909904	La180 x H180 cm	3,4 x 5,4 cm	PEFC	58.00
7611097909829	La100 x H180 cm	3,4 x 5,4 cm	PEFC	47.00
7611097909201	La180 x H150 cm	3,4 x 5,4 cm	PEFC	56.00
7611097909102	La180 x H120 cm	3,4 x 5,4 cm	PEFC	54.00



# Clôtures en osier/bambou/noisette

## Clôture en osier Sylt

- cadre latéral env. 3,0 x 4,8 cm
- tressé
- cuit
- osier de PL, naturel, brun
- délai de livraison 1 semaine

N° d'article	Dimension	Prix/pce.
7611097906996	La180 x H180 cm	117.00
7611097906989	La 90 x H180 cm	76.00

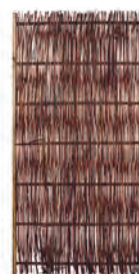

## Clôture en osier Usedom

- cadre tournant env. 3,5 x 4,8 cm
- tressé
- cuit
- osier de PL, naturel, brun
- délai de livraison 1 semaine

N° d'article	Dimension	Prix/pce.
7611097906972	La180 x H180 cm	165.00
7611097906965	La 90 x H180 cm	99.00



## Paravent

- cadre tournant env. 3,5 x 4,8 cm
- 4 panneaux de clôture reliés par charnière
- tressé
- cuit
- osier de PL, naturel, brun
- délai de livraison 1 semaine

N° d'article	Dimension	Prix/pce.
7611097906958	La240 x H160 cm	220.00



## Bordure de plate-bande en osier

- avec 3 baguettes de sol
- tressé
- cuit
- osier de PL, naturel, brun
- délai de livraison 1 semaine

N° d'article	Dimension	Prix/pce.
7611097906941	La100 x H20/40 cm	18.00



## Clôture en noisetier Rügen

- tiges de noisetier Ø 1 – 3 cm
- tiges latérales Ø 3 – 4 cm
- tressé
- noisette de PL, naturel, non traité
- délai de livraison 1 semaine

N° d'article	Dimension	Prix/pce.
7611097906576	La120 x H120 cm	64.00
7611097906583	La120 x H140 cm	82.00
7611097906590	La120 x H180 cm	94.00



# Clôtures en osier/bambou/noisette

## Pare-vue bambou

- élément en bambou Ø 5,5-7,0 cm
- poteaux 7,5 / 7,5 x L230 cm, galvanisé
- revêtement des poteaux et barre de recouvrement en acier inoxydable
- bambou de CN, naturel, non traité, **délai de livraison 1 semaine**



N° d'article	Version	Dimension	Prix/pce.
7611097905890	élément complet	La150 x H180 cm	930.00
7611097905937	élément complet	La 90 x H180 cm	751.00
7611097905906	élément début	La150 x H180 cm	930.00
7611097905944	élément début	La 90 x H180 cm	751.00
7611097905913	élément connexion	La150 x H180 cm	730.00
7611097905951	élément connexion	La 90 x H180 cm	553.00
7611097905920	élément terminaison	La150 x H180 cm	730.00
7611097905968	élément terminaison	La 90 x H180 cm	553.00

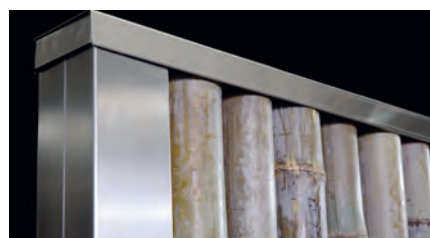

revêtement des poteaux et barre de recouvrement en acier inoxydable

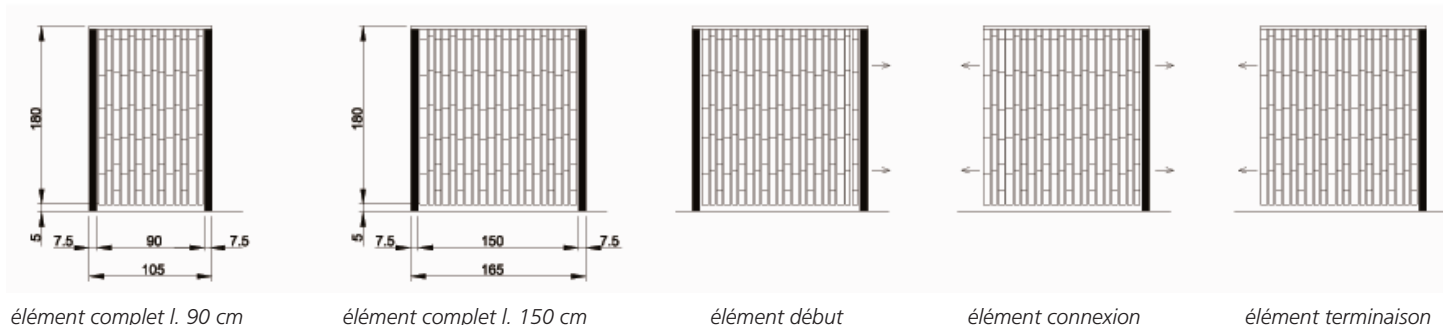

## Treillis

### Treillage extensible en bois

- lamelles 1,0 x 1,7 cm
- réuni aux points de jonction avec des rivets en alu
- épicéa commun de PL, non traité, certifié PEFC
- **délai de livraison 1 semaine**

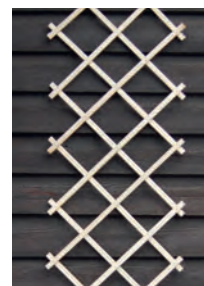

N° d'article	Dimension	Prix/pce.
7611097919545*	La 50 x H180 cm	26.00
7611097919644*	La100 x H200 cm	39.00

### Treillage en plastique extensible

- surface lisse, résistant aux intempéries, ne se décolore pas, vert
- **délai de livraison 1 semaine**

N° d'article	Dimension	Prix/pce.
7611097816028*	La30 x H180 cm	13.00
7611097816127*	La60 x H180 cm	21.00
7611097816226*	La90 x H180 cm	31.00

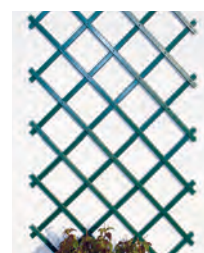

## Treillis

- cadre env. 4,5 x 4,5 cm, assemblage à tenon et mortaise et rabotées
- lattes env. 0,8 x 3,0 cm, rabotées
- dimensions des éléments croisés env. 12 x 12 cm
- avec assemblé avec des agrafes galvanisés
- pin commun de PL, imprégné verdâtre
- **délai de livraison 1 semaine**



N° d'article	Dimension	Certification	Prix/pce.
7611097 <b>91109</b> 9	La180 x H160/180 cm	PEFC	101.00
7611097 <b>91070</b> 2	La 90 x H157/180 cm		73.00
7611097 <b>91040</b> 5	La180 x H180 cm	PEFC	81.00
7611097 <b>91080</b> 1	La100 x H180 cm	PEFC	64.00
7611097 <b>91029</b> 0	La 60 x H180 cm	PEFC	49.00
7611097 <b>91100</b> 6*	La 60 x H180/210 cm		56.00

## Treillis sans cadre

- lattes env. 1,5 x 3,0 cm, rabotées
- assemblé avec des agrafes galvanisées
- pin commun de PL, imprégné verdâtre
- **certifié PEFC**
- **délai de livraison 1 semaine**

N° d'article	Dimension	Prix/pce.
7611097 <b>91052</b> 8	La 60 x H180 cm	22.00



## Treillis en mélèze

- lattes env. 1,5 x 3,0 cm, rabotées
- mélèze d'Europe de PL, naturel, non traitée
- **délai de livraison 1 semaine**

forme linéaire, écartement des lattes 5 cm, certifié PEFC

N° d'article	Dimension	Prix/pce.
7611097 <b>91033</b> 7	La67 x H180 cm	46.00

forme trapèze, écartement des lattes 5-20 cm, certifié PEFC

N° d'article	Dimension	Prix/pce.
7611097 <b>91044</b> 3	La60 x H150 cm	21.00

forme rectangulaire, écartement des lattes 13 cm, certifié PEFC

N° d'article	Dimension	Prix/pce.
7611097 <b>91023</b> 8	La99 x H180 cm	49.00
7611097 <b>91013</b> 9	La67 x H180 cm	36.00
7611097 <b>91003</b> 0	La35 x H180 cm	22.00



# Lames de plancher/bois de construction/planches

## Plancher en épicea

- arêtes longitudinales légèrement chanfreinées, épicea commun de CH (LSH Lignum-30-0179), imprégné brun sous pression et sous vide; **articles gras en stock**, si pas en stock, délai de livraison env. 3 semaines

N° d'article	Dimension	Version	Unité	Prix
7611097389126	La11 x D2,6 x Lo500 cm	raboté proprement	pce	46.95
7611097389102	La11 x D2,6 cm	raboté proprement	ml	14.25
7611097389119	La13 x D2,6 cm	raboté proprement	ml	16.60



## Plancher en pin commun

- arêtes longitudinales légèrement chanfreinées, pin commun de IT/AT, imprégné verdâtre sous pression et sous vide
- **délai de livraison 1 semaine**

N° d'article	Dimension	Version	Prix/pce.
8005938418929*	11,5/2,5 x Lo420 cm	raboté proprement	40.00
8005938359062*	11,5/2,5 x Lo420 cm	2 côtés rainuré	39.00

- un côté structuré, un côté rainuré antidérapante
- pin commun de PL, imprégné verdâtre, certifié PEFC, **délai de livraison 1 semaine**

N° d'article	Dimension	Version	Prix/pce.
7611097933121	14,2 x 2,5 x 250 cm	strié d'un côté, rainures anti-dérapantes d'un côté	17.00



## Clip pour fond de terrasse

- distance 7 mm, fixation dans la rainure du connecteur, incl. vis 5 x 50 mm
- revêtu noir, pour vissage invisible, **délai de livraison env. 1 semaine**

N° d'article	Prix/pce.
8005938357808	1.80



## Plancher en mélèze

- arêtes longitudinales légèrement chanfreinées, mélèze, naturel, non traité ou imprégné brun sous pression et sous vide, **délai de livraison 1 semaine**

### mélèze d'Europe de CH/DE, imprégné brun

N° d'article	Dimension	Version	Prix/pce.
7611097389133	11/2,6 x Lo500 cm	2 côtés rainuré	68.65



mélèze imprégné brun

### mélèze d'Europe de CH/DE, naturel, sans aubier

N° d'article	Dimension	Version	Prix/pce.
7611097389140	11/2,6 x Lo500 cm	2 côtés rainuré	72.30



mélèze naturel, sans aubier

### mélèze d'Europe de IT/AT, naturel, avec rainure du connecteur

N° d'article	Dimension	Version	Prix/pce.
8005938178571*	14,0/2,5 x Lo500 cm	strié, rainuré	66.00
8005938178601*	14,0/2,5 x Lo500 cm	brossés	76.00



mélèze naturel, avec rainure du connecteur



## Traverses

- sciés, coupés, pin commun de PL, imprégné verdâtre sous pression et sous vide ou chêne de CH/DE, naturel

### pin, imprégné verdâtre, délai de livraison 1 semaine

N° d'article	Dimension	Certification	Prix/pce.
7611097930625*	15 x 25 x 60 cm	PEFC	33.00
7611097930724	15 x 25 x 100 cm	PEFC	49.00
7611097930847	15 x 25 x 125 cm		59.00
7611097930939	15 x 25 x 250 cm	PEFC	122.00

### chêne, naturel, délai de livraison 2 semaines

N° d'article	Dimension	Prix/pce.
7611097930120	12 x 10 x 100 cm	32.55
7611097930526	15 x 25 x 80 cm	74.55
7611097930823	15 x 25 x 125 cm	109.70
7611097930922	15 x 25 x 250 cm	193.75
7611097090046	Plus-value coupé précis des 2 côtés	10.00



# Lames de plancher/bois de construction/planches

## Planches de socle

- coupées, sciées ou rabotées, épicéa commun de CH (LSH Lignum-30-0179), imprégné brun sous pression et sous vide, en partie, un bord n'est pas complet (pour l'enfouissement)
- **articles gras en stock**, si pas en stock, délai de livraison env. 3 semaines

N° d'article	Dimension	Version	Unité	Prix.
761109738002 <sup>4</sup>	La15 × D3 × Lo500 cm	sciées	pce	44.60
761109738010 <sup>9</sup>	La20 × D3 × Lo500 cm	sciées	pce	59.95
761109738020 <sup>8</sup>	La25 × D3 × Lo500 cm	sciées	pce	75.65
761109738030 <sup>7</sup>	La30 × D3 × Lo500 cm	sciées	pce	91.20
761109738004 <sup>8</sup>	La15 × D3 cm	sciées	ml	10.60
761109738014 <sup>7</sup>	La20 × D3 cm	sciées	ml	14.00
761109738024 <sup>6</sup>	La25 × D3 cm	sciées	ml	17.55
761109738034 <sup>5</sup>	La30 × D3 cm	sciées	ml	20.95
761109738000 <sup>0</sup>	La15 × D3 × Lo500 cm	rabotées	pce	72.70
761109738070 <sup>3</sup>	La15 × D3 cm	rabotées	ml	17.20



## Planches pare-vue

- hauteur de vue des planches feuillurés et rainés-crêtés 13,5 cm
- épicéa commun de CH (LSH Lignum-30-0179), imprégné sous pression et sous vide, couleur brune, **articles gras en stock**, si pas en stock, délai de livraison env. 3 semaines

N° d'article	Dimension	Version	Remarque	Unité	Prix
761109735975 <sup>4</sup>	La10 × D2 × Lo500 cm	scié	pas feuilluré	pce	23.90
761109735995 <sup>2</sup>	La15 × D2 × Lo500 cm	scié	pas feuilluré	pce	35.85
761109735970 <sup>9</sup>	La10 × D2 cm	scié	pas feuilluré	ml	5.30
761109735990 <sup>7</sup>	La15 × D2 cm	scié	pas feuilluré	ml	7.80
761109735960 <sup>0</sup>	La10 × D2 cm	raboté	pas feuilluré	ml	7.10
761109735980 <sup>8</sup>	La15 × D2 cm	raboté	pas feuilluré	ml	10.50
761109735992 <sup>1</sup>	La15 × D2,4 cm	raboté	feuilluré	ml	12.90
761109735991 <sup>4</sup>	La15 × D2,4 cm	scié	feuilluré	ml	10.00
761109735954 <sup>9</sup>	La9,0 × D2,6 cm	raboté	en losange	ml	15.90
761109735920 <sup>4</sup>	La15 × D2,4 cm	raboté	rainé-crêté	ml	13.30
761109735890 <sup>0</sup>	La15 × D2,4 cm	scié	rainé-crêté	ml	10.20



pas feuilluré



feuilluré



en losange



rainé-crêté

## Planches pare-vue en mélèze

- autre dimension possible
- mélèze d'Europe de CH/DE/IT/AT, naturel
- **articles gras en stock**, si pas en stock, délai de livraison env. 3 semaine

N° d'article	Dimension	Version	Unité	Prix
761109793300 <sup>8</sup>	La11,5 × D2 × Lo400 cm	brossé	pce	38.45
761109735956 <sup>3</sup>	La15,0 × D2,0 cm	scié, jusqu'à longueur 195 cm	ml	10.30
761109735953 <sup>2</sup>	La9,0 × D2,6 cm	raboté, en losange	ml	18.85



Rhombus/en losange

## Planches

- structurées, rabotées ou sciées, coupées des deux côtés
- pin commun de PL, imprégné verdâtre ou épicéa commun de CH (LSH Lignum-30-0179), imprégné brun, imprégné brun sous pression et sous vide
- **délai de livraison 1 semaine**

### rabotées, pin, imprégné verdâtre

N° d'article	Dimension	Certification	Prix/pce.
761109793203 <sup>2</sup>	9,0 × 2,0 × 250 cm	PEFC	12.35
761109793213 <sup>1</sup> *	13,0 × 2,0 × 250 cm		16.50
761109793302 <sup>2</sup>	14,0 × 2,6 × 250 cm	PEFC	17.00
761109793223 <sup>0</sup> *	19,0 × 2,0 × 250 cm		22.80

### structurées, pin, imprégné verdâtre

N° d'article	Dimension	Prix/pce.
761109793823 <sup>2</sup> *	13,0 × 2,0 × 250 cm	16.50
761109793350 <sup>3</sup> *	12,0 × 2,8 × 400 cm	27.00
761109793833 <sup>1</sup> *	19,0 × 2,0 × 250 cm	22.60



### sciées, épicéa, imprégné brun

N° d'article	Dimension	Prix/pce.
761109700260 <sup>5</sup>	20,0 × 2,4 × 250 cm	28.70

### 1 côté structuré, un côté raboté lisse, pin, imprégné verdâtre

N° d'article	Dimension	Certification	Prix/pce.
761109793339 <sup>8</sup> *	14,4 × 2,7 × 300 cm	PEFC	22.55

# Lames de plancher/bois de construction/planches

## Bois de construction

- rabotés, côtés longitudinaux chanfreinés
- pin commun de IT/AT/PL imprégné verdâtre, **déla**i de livraison 1 semaine

N° d'article	Dimension	Prix/pce.
8005938 <b>41901</b> 8*	4,5 × 9,5 × 420 cm	56.00
8005938 <b>65047</b> 3*	7,0 × 7,0 × 300 cm	48.00
8005938 <b>65048</b> 0*	7,0 × 7,0 × 400 cm	63.00
8005938 <b>65054</b> 1*	9,0 × 9,0 × 300 cm	62.00
8005938 <b>65055</b> 8*	9,0 × 9,0 × 400 cm	82.00



## Bois de construction

- coupés des deux côtés, sciés ou rabotés
- pin commun de PL, imprégné verdâtre, **déla**i de livraison 1 semaine

### rabotés

N° d'article	Dimension	Certification	Prix/pce.
7611097 <b>93102</b> 8*	4,4 × 2,0 × 250 cm	PEFC	4.00
7611097 <b>93123</b> 3	4,5 × 4,5 × 250 cm	PEFC	13.00
7611097 <b>93502</b> 6	7,5 × 5,5 × 250 cm	PEFC	17.00
7611097 <b>93772</b> 3*	7,0 × 7,0 × 250 cm	PEFC	23.00
7611097 <b>93112</b> 7*	8,0 × 3,0 × 250 cm	PEFC	14.00
7611097 <b>93702</b> 0*	11,5 × 7,5 × 250 cm	PEFC	23.00



### scié, certifié PEFC

N° d'article	Dimension	Prix/pce.
7611097 <b>93003</b> 8	4,8 × 2,4 × 250 cm	4.00

## Bois d'aménagement en mélèze

- rabotés, côtés longitudinaux chanfreinés, mélèze d'Europe de CH/DE, imprégné brun sous pression et sous vide, **déla**i de livraison 1 semaine

N° d'article	Dimension	Prix/pce.
7611097 <b>38892</b> 1	4,0 × 8,0 × 400 cm	43.50



## Dalles en bois

- rabotées structurées, surface antidérapante, dalles clouées **déla**i de livraison 1 semaine

### pin commun de PL, imprégné verdâtre, certifié PEFC

N° d'article	Dimension	Prix/pce.
7611097 <b>98129</b> 0	50 × 50 × 3,6 cm	8.00
7611097 <b>98119</b> 1	100 × 100 × 3,6 cm	34.00



### mélèze européen de PL, nature, certifié PEFC

N° d'article	Dimension	Prix/pce.
7611097 <b>98309</b> 6	50 × 50 × 3,2 cm	9.00



de gauche à droite: mélèze 50 cm, pin 100 cm, pin 50 cm

## Planche pour main courante

- raboté, 2 arêtes longitudinales arrondies, longueur max. 500cm, épicéa commun de CH (LSH Lignum-30-0179), imprégné sous pression et sous vide, couleur brune, **déla**i de livraison env. 2 semaines



N° d'article	Dimension	Prix/ml.
7611097 <b>38903</b> 4	La15 × D3,6 cm	57.40

## Tasseau d'écartement main courante

- tasseau d'écartement pour main courante sur montants en bois, épicéa commun de CH/DE/EE, imprégné sous pression et sous vide, couleur brune **déla**i de livraison env. 2 semaines



N° d'article	Dimension	Prix/pce.
7611097 <b>38901</b> 0	ø5,5 × H4,4 cm	6.80

## Main courante profil F

- rabotée, profilée, longueur max. 500cm, frêne de CH (LSH Lignum-30-0179), imprégné sous pression et vide, couleur brune, **déla**i de livr. env. 2 semaines

N° d'article	Dimension	Prix/ml.
7611097 <b>38902</b> 7	La4,5 × H6,0 cm	71.65



## Appui pour main courante

- acier galvanisé bleu, porte-à-faux réglable, pour le vissage, **articles gras en stock**, si pas en stock, **déla**i de livraison env. 2 semaines

N° d'article	Prix/pce.
7611097 <b>38904</b> 1	36.45



## Jardinières

– en bois équarris 6 x 4 ou 7 x 7 cm, avec fond, revêtu avec feuille végétale, carré ou hexagonal, grande durabilité, mélèze d'Europe de CH/DE, imprégné brun sous pression et sous vide ou naturel, **possibilité d'avoir d'autres mesures, délai de livraison 3 semaines**

**naturel, dimension de lattes 6 x 4 cm**

N° d'article	Dimension	Prix/pce.
7611097955024	La50 x H30 x Lo50 cm 	331.00

**imprégné brun, dimension de lattes 6 x 4 cm**

N° d'article	Dimension	Prix/pce.
7611097955000	La50 x H30 x Lo50 cm	349.00



**naturel, dimension de lattes 7 x 7 cm**

N° d'article	Dimension	Prix/pce.
7611097955123	La50 x H35 x Lo50 cm 	356.00
7611097955222	La60 x H35 x Lo60 cm 	433.00
7611097955321	La60 x H42 x Lo60 cm 	459.00
7611097955420	La60 x H42 x Lo90 cm 	525.00
7611097955529	La90 x H42 x Lo90 cm 	566.00
7611097955628	La60 x H42 x Lo120 cm 	592.00
7611097955727	La120 x H42 x Lo120 cm 	701.00
7611097955826	Ø120 x H35 cm 	588.00
7611097955925	Ø120 x H42 cm 	642.00
7611097956021	Ø180 x H42 cm 	747.00

**imprégné brun, dimension de lattes 7 x 7 cm**

N° d'article	Dimension	Prix/pce.
7611097955109	La50 x H35 x Lo50 cm 	373.00
7611097955208	La60 x H35 x Lo60 cm 	451.00
7611097002773	La60 x H42 x Lo60 cm 	482.00
7611097002780	La60 x H42 x Lo90 cm 	551.00
7611097955505	La90 x H42 x Lo90 cm 	592.00
7611097002797	La60 x H42 x Lo120 cm 	615.00
7611097955703	La120 x H42 x Lo120 cm 	738.00
7611097955802	Ø120 x H35 cm 	618.00
7611097955901	Ø120 x H42 cm 	673.00
7611097956007	Ø180 x H42 cm 	789.00



– en bois équarris 5 x 6 cm, avec fond, revêtu avec feuille végétale, mélèze sibirien de RU, naturel, délai de livraison 1 semaine

N° d'article	Dimension	Prix/pce.
7611097956229*	La90 x H42 cm x Lo60 x	424.00

## Bac à fleurs Calla

– planches 2 cm, cadre en bois 4,5 x 4,5 cm, rabotés, arêtes chanfreinés, prête à monter avec insert en tissu  
– mélèze d'Europe de PL, naturel, non traité, **délai de livraison 1 semaine**

N° d'article	Dimension	Certification	Prix/pce.
7611097950227	La35 x H40 x Lo35 cm		69.00
7611097950234	La45 x H55 x Lo45 cm		102.50
7611097950166	La45 x H70 x Lo55 cm	PEFC	137.00



## Bac à fleurs Dahlia

– en bois équarris 3,5 x 5,5 cm, rabotés, arêtes chanfreinés, prête à monter avec fond, incl. insert en tissu  
– mélèze d'Europe de PL, naturel, non traité, **délai de livraison 1 semaine**

N° d'article	Dimension	Certification	Prix/pce.
7611097950180	La50 x H31 x Lo 90 cm	PEFC	129.10
7611097950265	La50 x H31 x Lo120 cm		153.00



# Bac à fleurs/bac potager/ pergola/composteur/meubles

## Jardinière avec treillis

- kit, incl. treillis diagonal, épicéa commun / pin commun de PL, imprégné verdâtre
- certifié PEFC, délai de livraison 1 semaine

N° d'article	Dimension	Prix/pce.
7611097951835	La40 × H140 × Lo90 cm	99.00



## Multi-rouleaux 240

- en tôle d'acier galvanisé 4 mm, avec 4 roues, doubles en caoutchouc, 2 roues avec stoppeur
- capacité de charge jusqu'à 240kg, délai 1 semaine



N° d'article	Dimension	Prix/pce.
7611097620014	Ø36 cm	151.00

## Multi-rouleaux Vario

- en tôle d'acier galvanisé 4 mm, avec 4 roues doubles en plastique, 2 roues avec stoppeur
- capacité de charge jusqu'à 320kg, délai 1 semaine



N° d'article	Dimension	Prix/pce.
7611097620021	Ø36 cm	200.00

## Bac potager

- kit, planches 10 x 2,6 cm, bois équarris 7 x 7 cm, raboté, Spax inoxydables
- incl. la feuille de bulle et la grille contre les campagnols
- mélèze d'Europe de CH/DE, naturel, non traité ou épicéa commun de CH, imprégné brun sous pression et sous vide, grande durabilité, possibilité d'avoir d'autres mesures



mélèze naturel, délai de livraison 1 semaine

N° d'article	Dimension	Prix/pce.
7611097956977	La107 × H60 × Lo123 cm	556.00
7611097956939	La107 × H80 × Lo123 cm	640.00
7611097956984	La125 × H80 × Lo250 cm	912.00

épicéa imprégné brun, délai de livr. 1 semaine

N° d'article	Dimension	Prix/pce.
7611097956991	La125 × H80 × Lo250 cm	747.00



## Couverture pour bac potager

- planches 100 / 26 mm rabotées, autre dimension possible
- épicéa commun de CH (LSH Lignum-30-0179) ou mélèze d'Europe de CH/DE, délai de livraison env. 2-3 semaines



N° d'article	Dimension	Traitement	Dimension	Prix/pce.
7611097956960	épicéa	imprégné brun	Lo250 × La125Lo2 cm	74.10
7611097956946	mélèze	naturel	Lo123 × La107Lo2 cm	66.90
7611097956953	mélèze	naturel	Lo250 × La125Lo2 cm	93.90

## Bac potager pour balcon et terrasse mélèze

- kit, planches 12 x 2 cm, poteaux 7 x 4 cm, pour 3 inserts (non incl.)
- mélèze d'Europe de PL, naturel, non traité
- délai de livraison 1 semaine

N° d'article	Dimension	Prix/pce.
7611097981542	La37 × H80 × Lo100 cm	215.00



## Bac à plantes

N° d'article	Dimension	Prix/pce.
7611097981528	La32 × H36 × Lo32 cm	13.75

## Bac potager étroit

- kit, éléments préfabriqués, avec couverture
- mélèze d'Europe de PL, naturel, non traité, délai de livraison 1 semaine

N° d'article	Dimension	Prix/pce.
7611097981924*	La45 × H80 × Lo125 cm	238.00

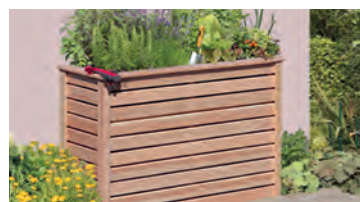

## Bac potager Svenja

- trousse avec feuille et jeu de vis
- planches 16x80 mm, rabotées
- mélèze de PL, naturel
- **délai de livraison 1 semaine**



N° d'article	Dimension	Prix/pce.
7611097 <b>98193</b> 1	<b>La45 x H80 x Lo125 cm</b>	<b>149.00</b>

## Bac potager Sennes

- planches non traitées, avec feuille
- mélèze d'Europe de IT/AT, naturel, non traité
- **délai de livraison 1 semaine**



N° d'article	Dimension	Prix/pce.
8005938 <b>17817</b> 5*	<b>La62 x H82 x Lo124 cm</b>	<b>347.00</b>
8005938 <b>17818</b> 7*	<b>La62 x H82 x Lo184 cm</b>	<b>399.00</b>

## Bac potager Fanes

- planches non traitées
- avec feuille et treillis métallique galvanisé avec maille hexagonale
- avec planches de couverture
- mélèze d'Europe de IT/AT, naturel, non traité
- **délai de livraison 1 semaine**



N° d'article	Dimension	Prix/pce.
8005938 <b>17819</b> 9*	<b>La89 x H86,5 x Lo198 cm</b>	<b>759.00</b>

## Pergola en bois de châtaignier

- Bois de filet (partiellement tordu), pelé, non aiguisé
- 4 poteaux Ø 12-14 cm, 2,5 m de long
- 2 pannes Ø 12-14 cm 3,0 m de long
- 9 chevrons Ø 8-10 cm, 3,0 m (pour 3 x 3 m) resp. 4,0m (pour 3 x 4m) de long
- sans matériel de fixation ni vis
- Châtaigne de FR
- **délai de livraison 1 semaine (3x4m), 5 semaines (3x3m)**

N° d'article	Dimension	Prix/pce.
7611097 <b>95961</b> 9	<b>La300 x Lo400 cm</b>	<b>998.00</b>
7611097 <b>95962</b> 6	<b>La300 x Lo300 cm</b>	<b>859.00</b>



Foto: Pergola avec dimension spéciale

## Pergola cintrée avec traverses support

- kit
- 4 poteaux 7 x 7 x 210 cm
- 2 arcs en bois lamellé-collé 7 x 4 x 160 cm
- 5 cavaliers 7 x 4 x 62 cm
- 2 treillis 40 x 160 cm
- largeur de passage 114 cm
- pin commun de PL, imprégné verdâtre
- certifié PEFC
- **délai de livraison 1 semaine**

N° d'article	Dimension	Prix/pce.
7611097 <b>95971</b> 8	<b>La160 x H220 x T62 cm</b>	<b>252.00</b>



## Pergola simple

- kit, sans ferrures et ancrages de sol
- 3 poteaux 9 x 9 x 210 cm
- 2 poutres 9 x 9 x 225 cm
- 9 cavaliers 7 x 9 x 50 cm
- 4 étais 7 x 9 x 42 cm
- pin commun de PL, imprégné verdâtre. certifié PEFC
- **délai de livraison 1 semaine**

N° d'article	Dimension	Prix/pce.
7611097959725	La450 x H210 x T50 cm	380.00



## Composteur

- en métal déployé, de 4 pièces
- galvanisé
- **délai de livraison 1 semaine**

N° d'article	Dimension	Prix/pce.
4013514915117	La100 x H80 x Lo100 cm	108.00

### tamis à gravier pour composteur

N° d'article	Dimension	Prix/pce.
4013514912703	La60 x H100 cm	42.50



## Composteur rotatif

- treillage soudé
- maillage 50 x 50 mm
- fil métallique
- **délai de livraison 1 semaine**

N° d'article	Dimension	Prix/pce.
4013514005900	Ø80 x H95 cm	49.00

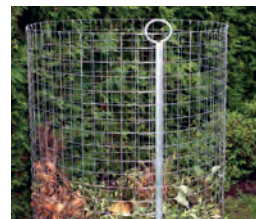

## Composteur stable

- 4 poteaux 9 x 9 x 100 cm avec découpe
- 32 planches 2 x 10 x 98 cm démontable une à une
- 4 planches de couverture 2,6 x 10 x 113 cm incl. 8 vis en acier inoxydable
- 4 supports métalliques avec boulons à œil pour fixation
- mélèze d'Europe de CH/DE, naturel, sans aubier, ou épicéa commun de CH, imprégné brun sous pression et sous vide
- possibilité d'avoir d'autres mesures
- **délai de livraison 2 semaine**



### mélèze naturel

N° d'article	Dimension	Prix/pce.
7611097980101	La113 x H100 x Lo113 cm	880.00

### épicéa, imprégné brun

N° d'article	Dimension	Prix/pce.
7611097980118	La113 x H100 x Lo113 cm	777.00



## Extension pour composteur stable

- 2 poteaux 9 x 9 x 100 cm avec fraisage et planches à rainures recto-verso pour la séparation
- 16 planches 2 x 10 x 98 cm
- 9 planches de séparation 2 x 10 x 98 cm
- 2 planches de couverture 2,6 x 10 x 113 cm incl. 4 vis en acier inoxydable
- 4 supports métalliques avec boulons à œil pour fixation
- mélèze d'Europe de CH/DE, naturel, sans aubier, ou épicéa commun de CH, imprégné brun sous pression et sous vide
- possibilité d'avoir d'autres mesures
- **délai de livraison 2 semaine**



### mélèze naturel

N° d'article	Dimension	Prix/pce.
7611097980125	La113 x H100 x Lo105 cm	619.00

### épicéa, imprégné brun

N° d'article	Dimension	Prix/pce.
7611097980132	La113 x H100 x Lo105 cm	539.00



## Banc

- banc élégant, arqué, construction en acier galvanisé à chaud
- lattes rabotées, prêtes à monter ou non montées
- autres bois et dimensions sur demande
- **Délai de livraison : 1 semaine (non monté), 2 semaines (monté)**



### épicéa commun de CH, imprégné verdâtre

N° d'article	Dimension	Variante	Prix/pce.
7611097959015	La150 cm	monté	829.00
7611097959022	La180 cm	monté	859.00
7611097 <b>00227</b> 8	<b>La150 cm</b>	<b>non monté</b>	<b>629.00</b>
7611097 <b>00228</b> 5	<b>La180 cm</b>	<b>non monté</b>	<b>659.00</b>



### mélèze d'Europe naturel de CH/DE/IT/AT

N° d'article	Dimension	Variante	Prix/pce.
7611097959039	La150 cm	monté	927.00
7611097959046	La180 cm	monté	977.00
7611097 <b>00229</b> 2	<b>La150 cm</b>	<b>non monté</b>	<b>727.00</b>
7611097 <b>00230</b> 8	<b>La180 cm</b>	<b>non monté</b>	<b>777.00</b>



## Balanoire Hollywood

- kit, construction très solide, pilier solide 7,0 x 7,0 x 209,5 cm
- collier à balançoire avec mousqueton
- épicéa commun de EE/BY, imprégné verdâtre
- **délai de livraison 1 semaine**

N° d'article	Dimension	Prix/pce.
7611097 <b>95958</b> 9	<b>La194 x H198 x P161 cm</b>	<b>465.00</b>



## Meubles de jardin en bois demi-ronds

- longueur 200 cm, dossier 18 x 200 cm
- épicéa commun de CH, imprégné brun ou verdâtre sous pression et sous vide
- **délai de livraison 3-4 semaines**

### banc sans dossier, imprégné verdâtre

N° d'article	Dimension	Prix/pce.
7611097959206	La35 x H42 x Lo200 cm	663.00

### banc avec dossier, imprégné verdâtre

N° d'article	Dimension	Prix/pce.
7611097959107	La35 x H85 x Lo200 cm	867.00

### table, imprégné verdâtre

N° d'article	Dimension	Prix/pce.
7611097959411	La75 x H75 x Lo200 cm	1'162.00

### banc sans dossier, imprégné brun

N° d'article	Dimension	Prix/pce.
7611097959008	La35 x H42 x Lo200 cm	663.00

### banc avec dossier, imprégné brun

N° d'article	Dimension	Prix/pce.
7611097959602	La35 x H85 x Lo200 cm	867.00

### table, imprégné brun

N° d'article	Dimension	Prix/pce.
7611097959404	La75 x H75 x Lo200 cm	1'162.00



## Salon de jardin

- en bois résineux massif, table 4,5 cm d'épaisseur
- livré démonté, siège en deux parties
- visés avec vis inoxydables, construction très solide
- pin/ épicéa commun de PL, imprégné verdâtre, certifié FSC
- délai de livraison 1 semaine

### chaise

N° d'article	Dimension	Prix/pce.
7611097959114	La55 × H88 × T40 cm	142.95

### banc, certifié PEFC

N° d'article	Dimension	Prix/pce.
7611097959213	La170 × H88 × T40 cm	249.00

### table

N° d'article	Dimension	Prix/pce.
7611097959329	La140 × H80 × T78 cm	289.00



## Table pique-nique

- kit, stabilité solide, table et siège 3,5 cm d'épaisseur
- pin/ épicéa commun de PL, imprégné verdâtre
- délai de livraison 1 semaine

N° d'article	Dimension	Prix/pce.
7611097959534	La180 × H70 × T160 cm	284.00



## Table pique-nique en mélèze

- en bois massif, planches 38 mm, kit de montage
- mélèze de PL, natur
- certifié PEFC
- délai de livraison 1 semaine

N° d'article	Dimension	Prix/pce.
7611097959527	La178 × H70 cm × T150	386.00



## Table pique-nique massif en mélèze

- table et sièges 3,5 cm d'épaisseur
- livré démonté
- mélèze d'Europe de IT/AT, naturel
- construction très solide

### délai de livraison 1 semaine

N° d'article	Dimension	Prix/pce.
8005938709935	La178 × H44/74 × T153 cm	995.00



## Bac à sable Felix & Elsa

- livré en lot pour un montage individuel, avec assise périphérique, raboté et chanfreiné
- sans planches de fond, sans couvercle, **délaï de livraison 1 semaine**

### Felix, pin commun de PL, imprégné verdâtre

N° d'article	Dimension	Certification	Prix/pce.
7611097940297*	La120 × H25 × Lo120 cm		65.00
7611097940310	La150 × H25 × Lo150 cm		79.00
7611097942192*	La160 × H32 × Lo160 cm	PEFC	131.00
7611097940327*	La180 × H30 × Lo180 cm		195.00

### Elsa, Mélèze européen naturel, certifié PEFC

N° d'article	Dimension	Prix/pce.
7611097000977	La150 × H25 × Lo150 cm	137.00

NEW!



## Bac à sable Lana

- kit, avec 2 planches d'assise, bois carrés 70 x 70 mm, rabotés, planches 26 mm, rabotées
- mélèze d'Europe de CH/DE, naturel, non traité, autres mesures possibles, **délaï de livraison 1 semaine**

N° d'article	Dimension	Prix/pce.
7611097940723	La150 × H32 × Lo150 cm	369.00
7611097940709	La150 × H32 × Lo200 cm	401.00
7611097940716	La200 × H32 × Lo200 cm	433.00



## Bac à sable 6 cotés

- kit de montage
- mélèze d'Europe de PL, naturel
- **délaï de livraison 1 semaine**

N° d'article	Dimension	Prix/pce.
7611097940754*	Ø155/174 × H30 cm	149.00



## Bac à sable Selma

- kit avec 6 planches d'assise
- planches 30 mm structurées et chanfre
- mélèze d'Europe de PL, naturel, non traité
- **délaï de livraison 1 semaine**



N° d'article	Dimension	Prix/pce.
7611097940693	Ø230 × H30 cm	219.00

## Couverture hexagonale

- en matière synthétique, couleur bleue
- avec cordon élastique
- **délaï de livraison 1 semaine**



N° d'article	Dimension	Prix/pce.
7611097940730	Ø230 cm	59.00

## Couverture pour bac à sable

- en polyéthylène vert, au deux extrémités un bois ronds en épicéa commun de CH Ø 4,5 cm
- **délaï de livraison 1 semaine**



N° d'article	Dimension	Prix/pce.
7611097940082	La150 × Lo175 cm	100.00
7611097940068	La150 × Lo225 cm	128.50
7611097940099	La200 × Lo225 cm	145.75
7611097940075	dimensions spéciales prix/ml	57.70

### couverture sans bois ronds

N° d'article	Dimension	Prix/pce.
7611097939901	La150 × Lo175 cm	79.95
7611097939918	La150 × Lo225 cm	107.00
7611097939925	La200 × Lo225 cm	123.00

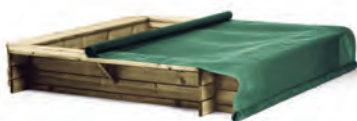

## Couverture

- en matière synthétique, avec oeillets de fixation
- couleur bleue, au milieu avec un trou
- **délaï de livraison 1 semaine**

N° d'article	Dimension	Prix/pce.
7611097000984	La120 × Lo120 cm	29.00
7611097000991	La150 × Lo150 cm	43.00
7611097001004	La180 × Lo180 cm	48.00



# Jeux et accessoires

## Support de balançoire

- bois ronds de sapin Ø 12 cm fraisé cylindrique, sans sièges, sans colliers
- préparé pour monter soi-même, y compris 4 vis de cuve 12 x 180 mm incluses, 2 vis de serrure galvanisées 16 x 260 mm et rondelles
- épicéa commun de CH/DE/EE, imprégné sous pression et sous vide, couleur brune, Imprégné verdâtre possible
- les bois ronds peuvent présenter des fissures de séchage, convient à l'usage privés et publics
- **délai de livraison env. 3 semaines**



N° d'article	Dimension	Remarque	Prix/pce.
7611097800041	La230 x Lo250 x H250 cm	1 place	580.00
7611097800058	La230 x Lo350 x H250 cm	2 places	639.00

## Support de balançoire massif privé

- bois ronds de sapin Ø 12 cm, fraisés cylindriques
- 1 chevêtre et 4 poteaux L 350 cm, (L 290 cm si l'utilisation de pied de montant)
- préparé pour monter soi-même
- sans ancre au sol, incl. 2 sièges en caoutchouc, 4 colliers avec vis
- Imprégné verdâtre possible, convient à l'usage privé
- les bois ronds peuvent présenter des fissures de séchage
- épicéa commun de CH/DE/EE/BY, imprégné brun sous pression et sous vide
- **délai de livraison env. 3 semaines**



N° d'article	Dimension	Version	Prix/pce.
7611097800102	La230 x Lo350 x H250 cm	1 place	812.00
7611097800119	La230 x Lo450 x H250 cm	2 places avec corde à grimper latérale, 5 colliers de balançoire avec vis	978.00
7611097800126	La230 x Lo434 x H250 cm	2 places avec plateforme latérale H150 cm pour toboggan, incl. toboggan, 6 poteau	1'858.00

## Support de balançoire massif public

- bois ronds de sapin Ø 12 cm, fraisés cylindriques
- 1 chevêtre L 450 cm et 4 poteaux L 350 cm, (L 290 cm si l'utilisation de pied de montant)
- incl. 2 sièges en caoutchouc, 1 câble autorelevable et 4 colliers pour balançoire avec vis
- es bois ronds peuvent présenter des fissures de séchage
- les bois ronds peuvent présenter des fissures de séchage
- épicéa de CH/DE/EE, imprégné verdâtre possible
- **délai de livraison env. 3 semaines**



N° d'article	Dimension	Version	Prix/pce.
7611097800133	La230 x Lo350 x H250 cm	2 places	949.00
7611097800140	La230 x Lo450 x H250 cm	2 places avec corde à grimper latérale, 5 colliers de balançoire avec vis	1'153.00
7611097800157	La230 x Lo534 x H250 cm	2 places avec plateforme latérale H150 cm pour toboggan, sans toboggan, 6 poteau	1'717.00

## Balançoire avec nid

- bois ronds de sapin, poutre pour balançoire Ø 16 cm, soutien Ø 14 cm
- cardan sans entretien en acier inoxydable, nid Ø 120 cm
- incl. ancrage aus sol en métal pour l'encastrement
- convient à l'usage privé et public
- les bois ronds peuvent présenter des fissures de séchage
- imprégné verdâtre möglich, épicéa von CH/DE/EE
- **délai de livraison env. 3 semaines**



N° d'article	Dimension	Prix/pce.
7611097800164	La205 x Lo400 x H230 cm	2'904.00

## Installation de jeux Mats

- kit de base: avec vis
- balançoire annexe: kit de construction avec vis et 2 sièges de balançoire
- mur d'escalade: kit avec vis et pierres à grimper
- pont: Pont en bois : Kit de construction avec vis
- Hauteur de la plateforme 120 cm
- sans toboggan
- épicea de EE, imprégné brun
- **délai de livraison 1 semaine**

N° d'article	Dimension		Prix/pce.
7611097941591	La120 × H314 × P120 cm	kit de base	758.00
7611097941607	La241 × H215 × P208 cm	balançoire annexe	253.00
7611097941614	La102 × H138 × P 11 cm	mur d'escalade	188.00
7611097941638	La235 × H 89 × P116 cm	pont	315.00
7611097949016	La 45 × Lo 255 cm	toboggan bleu	139.00



Pont reliant deux tours de guet

## Installation de jeux Jan

- construction très solide, kit de montage
- plateforme à glisser de toboggan hauteur 150 cm avec échelle
- incl. 2 siège de balançoire en PVC et 1 échelle de corde
- sans toboggan
- poutre pour balançoire Ø 10 cm, poteaux Ø 10 cm (côtés sciés)
- label CE, convient à l'usage privé
- pin commun de PL, imprégné verdâtre
- **délai de livraison 1 semaine**

N° d'article	Dimension	Prix/pce.
7611097941270	La450 × H200 × T225 cm	485.00
7611097949009	La 45 × H290 cm	159.00



## Balançoire Mathias

- kit de montage complet
- incl. siège de balançoire en PVC et colliers pour balançoire
- poutre pour balançoire Ø 10 cm, poteaux Ø 8 cm
- convient à l'usage privé
- pin commun de PL, imprégné verdâtre
- **délai de livraison 1 semaine**

balançoire simple, label TÜV, certifié PEFC

N° d'article	Dimension	Prix/pce.
7611097941058	La240 × H220 × P190 cm	236.00

balançoire double, label CE

N° d'article	Dimension	Prix/pce.
7611097941300	La310 × H230 × P194 cm	235.00



## Balanoire double Ben

- kit de montage complet, contient des vis, 2 sièges et des raccord
- poteaux carrés 9 x 9 cm
- mélèze de PL, naturel
- certifié PEFC
- **délai de livraison 1 semaine**



N° d'article	Dimension		Prix/pce.
7611097941324*	La300 x H220 x P190 cm		457.00



## Balanoire Leo

- kit complet, ferrures incluses
- poteaux carrés 9 x 9 cm, poutre de balanoire 9 x 9 cm
- échelle latérale avec plateforme H 141 cm, 5 crochets de balanoire, 2 sièges de balanoire en plastique, 1 échelle de corde, sans ancrage au sol
- pin de PL, imprégné vert
- sans toboggan
- **délai de livraison 1 semaine**

**NEW!**



N° d'article	Dimension	Prix/pce.
7611097001493	La430 x H220 x P190 cm	549.00

## Bascule avec barres en bois ronds massif

- bois ronds Ø 18 cm, fraisés cylindriques, chanfreinés
- 2 poignées CNS, 1 support en acier avec charnière
- 2 amortisseurs et vis
- préparé pour monter soi-même, convient à l'usage privé et public
- épicea commun de CH/DE/EE/BY, imprégné brun sous pression et sous vide
- **délai de livraison 2 semaines**

**swiss made**



N° d'article	Dimension	Prix/pce.
7611097800096	La20 x H100 x Lo400 cm	1'010.00

## Accessoires balanoire à bascule



### Poignée métallique en tube d'acier inoxydable

N° d'article	Dimension	Prix/pce.
7611097940051	La19 x Lo10 x H18 cm	55.00



### Amortisseurs en caoutchouc

N° d'article	Dimension	Prix/pce.
7611097940150	La15 x Lo8 x H15 cm	90.00



### Charnière balanoire à bascule

N° d'article	Dimension	Prix/pce.
7611097940259	La43 x Lo108 x H17 cm	475.00

## Toboggan en vague

- plastique bleu
- label TÜV
- convient à l'usage privé
- **délai de livraison 1 semaine**



N° d'article	Dimension	Prix/pce.
7611097 <b>94900</b> <sub>9</sub>	La45 × Lo290 cm pour plate-forme H150 cm	159.00
7611097 <b>94901</b> <sub>6</sub>	La45 × Lo255 cm pour plate-forme H120 cm	139.00

## Echelle pour toboggan en vague

- cadre en métal
- enduit de poudre bleu-vert
- **délai de livraison 1 semaine**



N° d'article	Dimension	Prix/pce.
7611097 <b>94942</b> <sub>5</sub>	Lo306xLa150xH196 cm	215.00

## Toboggans

- polyester de haute qualité, tuyaux renforcés de fibre de verre, résistant aux chocs
- avec entrée haute
- convient à l'usage privé et public
- **délai de livraison 2 semaines**



N° d'article	Dimension	Prix/pce.
7611097 <b>94902</b> <sub>3</sub>	La48 × Lo460 cm pour plateforme H200 cm	2'199.00
7611097 <b>94903</b> <sub>0</sub>	La48 × Lo380 cm pour plateforme H160 cm	1'829.00
7611097 <b>94904</b> <sub>7</sub>	La48 × Lo480 cm pour plateforme H220 cm	2'299.00



## Colliers avec clou de fixation

- galvanisé jaune/bleu
- pour l'ancrages les installations des jeux dans le sol
- clou d'ancrages 40 cm de long
- **délai de livraison 1 semaine**



N° d'article	Dimension	Prix/pce.
7611097 <b>94913</b> <sub>9</sub>	Ø 8,0 cm	27.00
7611097 <b>94914</b> <sub>6</sub>	Ø10,0 cm	29.50

## Pied de montant

- 1 paire comme indiqué (2 demi-coquilles pour 1 poste), pour bois ronds Ø 12 et 14 cm
- épaisseur 6 mm, galvanisé à chaud
- **délai de livraison 1 semaine**



N° d'article	Dimension	Prix/pce.
7611097 <b>16005</b> <sub>3</sub>	Lo96 cm	110.00

## Ancre spécial L

- pour enfoncer ou bétonner les installations des jeux
- épaisseur 4 mm
- galvanisé à chaud
- **délai de livraison 1 semaine**



N° d'article	Dimension	Prix/pce.
7611097 <b>98715</b> <sub>5</sub>	La9,0 × Lo75 × P5,0 cm	46.00

## Crochet pour balançoire Premium

- coussinets en nylon
- tige filetée M12 x 160 mm
- convient à l'usage privé et public
- galvanisé à chaud
- **délai de livraison 1 semaine**



N° d'article	Prix/pce.
7611097 <b>80909</b> <sub>9</sub>	29.95

## Crochet pour balançoire Duo

- acier galvanisé avec roulements en nylon
- convient pour bois ronds Ø 9-12 cm ou bois carrés 9 x 9 cm
- convient à l'usage privé
- **délai de livraison 1 semaine**



N° d'article	Prix/pce.
7611097 <b>94945</b> <sub>0</sub>	42.65

## Joint de cardan

- acier inoxydable avec roulements en nylon
- convient pour bois ronds ou bois carrés
- tige filetée M16 x 220 mm
- incl. chaîne de sécurité et vis M12
- convient à l'usage privé et public
- **délai de livraison 1 semaine**



N° d'article	Prix/pce.
7611097 <b>80910</b> <sub>5</sub>	191.00

## Colliers pour balançoire

- incl. mousqueton
- pour divers jeux
- convient à l'usage privé
- **délai de livraison 1 semaine**



N° d'article	Dimension	Prix/pce.
7611097 <b>94910</b> <sub>8</sub>	Ø10 cm	11.55
7611097 <b>94920</b> <sub>7</sub>	Ø12 cm	17.50

## Poutre pour balançoire en métal

- convient pour bois carré 9,0-12,5 cm
- pour deux sièges de balançoire
- crochets montés incl., label TÜV
- convient à l'usage privé et public
- délai de livraison 1 semaine



N° d'article	Dimension	Prix/pce.
7611097940990*	La300 × H37 × T45 cm	1'259.00

## Ancrages au sol

- 1 paire
- galvanisé à chaud
- pour bétonner
- trous Ø 14 mm
- délai de livraison 1 semaine



N° d'article	Dimension	Prix/pce.
7611097941997	La8,0 × H78 × T8,0 cm	61.70

## Dalles de protection

- avec drainage, caoutchouc encre, couleur rougebrun, délai de livraison 1 semaine



N° d'article	Dimension	hauteur de chute	Prix/pce.
7611097949511	La50 × Lo50 × H2,5 cm	100 cm	34.80
7611097949504	La50 × Lo50 × H4,5 cm	130 cm	48.10

## Corde allonge pour balançoire

- extension 60-95 cm, 1 corde, délai de livraison 1 semaine



N° d'article	Prix/pce.
7611097949467	11.90

## Siège de balançoire en PVC

- en plastique injecté
- cordages en plastique Ø 10 mm, réglable
- label TÜV
- convient à l'usage privé
- délai de livraison 1 semaine



N° d'article	Prix/pce.
7611097949153	25.45



## Siège de balançoire en bois

- cordages en plastique Ø 10 mm, réglable
- label TÜV
- convient à l'usage privé
- pin commun de CN, imprégné verdâtre
- délai de livraison 1 semaine



N° d'article	Prix/pce.
7611097949160	24.50



## Siège de balançoire en caoutchouc

- cordages Ø 10 mm, réglable
- renforcé avec plaque en métal
- convient à l'usage privé
- délai de livraison 1 semaine



N° d'article	Prix/pce.
7611097949054	61.90

## Siège de balançoire en caoutchouc

- noir
- avec collier à balançoire galvanisé
- convient à l'usage privé et public
- délai de livraison 1 semaine



N° d'article	Prix/pce.
7611097809082	97.00

## Siège de sécurité pour petits enfants

- en PVC
- cordages en plastique Ø 10 mm, réglable
- étrier de sécurité en deux parties
- convient à l'usage privé
- délai de livraison 1 semaine



N° d'article	Prix/pce.
7611097949351	59.00

## Siège bébé Jan

- en PVC
- cordages en plastique Ø 10 mm, réglable
- convient à l'usage privé
- délai de livraison 1 semaine



N° d'article	Prix/pce.
7611097949269	36.70



## Trapèze

- bois ronds Ø 35 mm, 580 mm de long
- cordages en plastique Ø 10 mm, réglable
- convient à l'usage privé
- **délai de livraison 1 semaine**



N° d'article	Prix/pce.
7611097 <b>94997</b> 9	<b>20.40</b>

## Barre

- 90 cm de long
- revêtu rouge
- **délai de livraison 1 semaine**



N° d'article	Prix/pce.
7611097 <b>94923</b> 8	<b>32.40</b>

## Echelle de corde

- 5 barreaux en bois Ø 22 mm, 300 mm de long
- cordages en plastique Ø 10 mm
- env. 175 cm de long
- convient à l'usage privé
- **délai de livraison 1 semaine**



N° d'article	Prix/pce.
7611097 <b>94921</b> 4	<b>27.00</b>

## Balanoire ancre

- matière synthétique PE rouge
- cordages en plastique Ø 12 mm, réglable
- convient à l'usage privé
- **délai de livraison 1 semaine**



N° d'article	Prix/pce.
7611097 <b>94996</b> 2	<b>49.55</b>

## Corde à grimper

- cordages en plastique 25 mm
- env. 200 cm de long
- 3 noeuds
- convient à l'usage privé
- **délai de livraison 1 semaine**



N° d'article	Prix/pce.
7611097 <b>94995</b> 5	<b>35.70</b>

## Corde à grimper

- cordages en plastique 28 mm
- env. 200 cm de long
- 3 noeuds, vert
- convient à l'usage privé et public
- **délai de livraison 1 semaine**



N° d'article	Prix/pce.
7611097 <b>80904</b> 4	<b>89.00</b>

## Balanoire disque en plastique

- couleur vert, Ø 28 cm
- cordages en plastique Ø 12 mm, hauteur de la barre 185-250 cm
- en PVC soufflé
- convient à l'usage privé
- **délai de livraison 1 semaine**



N° d'article	Prix/pce.
7611097 <b>94937</b> 5	<b>33.00</b>

## Balanoire nid Birdy 1

- Ø 98 cm, tissu PE
- hydrofuge, pliable, bordure 60 mm
- hauteur de balanoire 190-270 cm
- corde hauteur réglable en longueur
- sans crochet pour balanoire Premium
- **convient à l'usage privé** **délai de livraison 1 semaine**



N° d'article	Prix/pce.
7611097 <b>94943</b> 6	<b>119.00</b>

## Balanoire nid Birdy 2

- Ø 110 cm, tissu PE
- raccordements du câble de PP 10 mm, doux bordure 75 mm
- hauteur de balanoire 190-270 cm
- hauteur réglable en longueur
- sans crochet pour balanoire Duo
- convient à l'usage privé
- **délai de livraison 1 semaine**



N° d'article	Prix/pce.
7611097 <b>94944</b> 3	<b>198.00</b>

## Balanoire nid Birdy 3

- Ø 120 cm
- filet et suspension avec câbles renforcé Ø 16 mm
- hauteur de balanoire max. 250 cm
- chaîne réglable Ø 7 mm x L 50 cm
- sans joint de cardan
- convient à l'usage privé et public
- **délai de livraison 1 semaine**



N° d'article	Prix/pce.
7611097 <b>80911</b> 2	<b>1'353.00</b>

## Drapeau de pirate

- Set se composant de:
- 1 câble, 2 fixations
- 1 drapeau 55 x 45 cm, 4 vis à bois
- **délai de livraison 1 semaine**



N° d'article	Prix/pce.
761109794940 <sup>5</sup>	29.00

## Pierres à grimper

- 5 pierres en formes différentes, couleur mélangée
- dimension Ø 10-12 cm
- PVC renforcé avec rondelle métallique
- incl. vis pour planches 20 mm, vissé à deux points
- convient à l'usage privé
- **délai de livraison 1 semaine**



N° d'article	Prix/pce.
761109794939 <sup>9</sup>	42.00

## Table pique-nique pour enfants Emma

- Ensemble de sièges pour enfants stables en kit composé d'une structure de structure stable, de 2 planches d'assise et d'un plateau de table L100 x P45 cm, hauteur d'assise 27 cm, planche 25 mm, naturel
- épicea commun de PL
- **délai de livraison 1 semaine**



N° d'article	Dimension	Prix/pce.
761109795947 <sup>3</sup> *	La100 x H050 x T100 cm	110.00

## Maisonette de jeux Juna

- Kit complet
- Conception robuste en panneaux naturels à rainures et languettes
- comprenant panneau avec horloge murale et matériel de montage
- cadre en bois rouge, pignon de toit, bâche de toit en tissu polyester
- certifié Oeko-Tex
- épicea commun de PL
- naturel
- **délai de livraison 1 semaine**



N° d'article	Dimension	Prix/pce.
761109794045 <sup>7</sup> *	La135 x H150 x T123 cm	310.00

## Maisonette de jeux Paul

- éléments parois et toit en planches à rainure et à ressort 10 mm
- convient à l'usage privé
- pin commun de PL, imprégné verdâtre
- **délai de livraison 1 semaine**



N° d'article	Dimension	Prix/pce.
761109794046 <sup>4</sup> *	La135 x H150 x T123 cm	358.00

## Maisonnette de jeux Willi

- éléments préfabriqués
- porte 51 x 115 cm, fenêtre 38 x 44 cm, avancée 70 cm
- madriers 16 mm
- sans carton bitumé (1 rouleau)
- convient à l'usage privé
- épicea commun de EE/BY, naturel, non traité
- **délai de livraison 1 semaine**

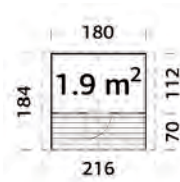

N° d'article	Dimension	Prix/pce.
7611097940433	La184 x H169 x Lo216 cm	927.00

## Maisonnette de jeux Miriam

- deux étages, éléments préfabriqués
- porte 51 x 115 cm, fenêtre 35 x 35 cm
- madriers 16 mm
- sans carton bitumé (1 rouleau)
- convient à l'usage privé
- épicea commun de EE/BY, naturel, non traité
- **délai de livraison env. 5 semaines**

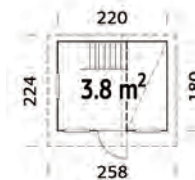

N° d'article	Dimension	Prix/pce.
7611097940440	La258 x H2280 x T224 cm	1'539.00

## Maison surélevée Kevin

- éléments préfabriqués
- hauteur de l'estrade 70 cm
- madriers 16 mm
- sans carton bitumé (1 rouleau)
- convient à l'usage privé
- épicea commun de EE/BY, naturel, non traité
- **délai de livraison 1 semaine**

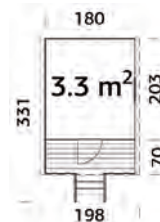

N° d'article	Dimension	Prix/pce.
7611097940532	La331 x H225 x Lo198 cm	1'537.00

## Maison surélevée Nadine

- éléments préfabriqués 16 mm, poteaux 7 x 7 cm
- hauteur de l'estrade 70 cm, porte 51 x 115 cm, fenêtre 38 x 44 cm
- madriers 16 mm
- sans carton bitumé (1 rouleau)
- convient à l'usage privé
- épicea commun de EE/BY, naturel, non traité
- **délai de livraison 1 semaine**

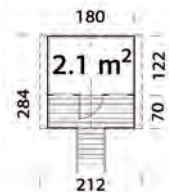

N° d'article	Dimension	Prix/pce.
7611097940525	La284 x H287 x Lo212 cm	1'208.00

## Balancoire à ajouter à la maison surélevée Nadine

- barre de balançoire 9 x 9 cm, bois lamellé-collé
- support de balançoire 7 x 7 cm
- zone de sécurité 445 x 700 cm
- épicea commun de EE/BY, naturel, non traité
- **délai de livraison 1 semaine**

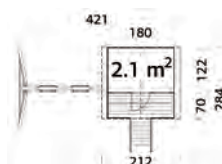

N° d'article	Dimension	Prix/pce.
7611097940624	La208 x H215 x Lo241 cm	255.00

# Maisons/pavillon/remis/accessoires

## Pavillon Luna 1 & 2

- épicéa nordique de EE
- poteaux 12 × 12 cm, section de cadre 12 × 12 × 300 cm
- planches de toiture 19 mm
- éléments de paroi en bois, planches individuelles
- livraison à domicile CHF 140.00
- **délai de livraison env. 5 semaines**

**NEW!**



- Luna 1 : pente de toit 3,0°, surface de toiture 11,6 m<sup>2</sup>
- sans plancher/ EPDM (2 rouleaux)
- dimensions des parois : 300 × 300 cm

N° d'article	Dimension	Couleur	Prix/pce.
7611097002483	La340 × H245 × Lo340 cm	naturel	3'115.00
7611097002537	La340 × H245 × Lo340 cm	apprêté par immersion brun	3'691.00
7611097002506	La340 × H245 × Lo340 cm	apprêté par immersion gris	3'691.00
7611097002490	La340 × H245 × Lo340 cm	apprêté par immersion transparent	3'691.00



- Luna 2 : pente de toit 3,0°, surface de toiture 21,4 m<sup>2</sup>
- sans plancher / EPDM (4 rouleaux)
- dimensions des parois : 580 × 300 cm

N° d'article	Dimension	Couleur	Prix/pce.
7611097002544	La340 × H245 × Lo628 cm	naturel	5'235.00
7611097002575	La340 × H245 × Lo628 cm	apprêté par immersion brun	6'125.00
7611097002568	La340 × H245 × Lo628 cm	apprêté par immersion gris	6'125.00
7611097002551	La340 × H245 × Lo628 cm	apprêté par immersion transparent	6'125.00



## Maison en bloc de madriers Amelie

- épicéa nordique de EE, non traité
- lanches 44 mm
- planches de toiture 19 mm
- portes et fenêtres en aluminium
- porte double 147 × 191 cm, fenêtre 56 × 164 cm
- verre isolant trempé
- sol inclus, sans bardeaux de toiture
- livraison à domicile CHF 140.00
- **délai de livraison env. 5 semaines**

**NEW!**

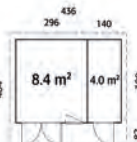

N° d'article	Dimension	Prix/pce.
7611097001813	B436xL300xH264cm 12,4m <sup>2</sup>	8'389.00
7611097001790	B296xL300xH264cm 8,4m <sup>2</sup>	6'155.00

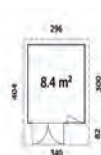

# Maisons/pavillon/remis/accessoires

## Maison en bloc de madriers Jana

- épicéa de EE
- madriers 28 mm
- planches de toit 16 mm
- incl. porte coulissante verrouillable
- épicéa nordique massif, non traité
- sans plancher (à commander séparément)
- sans carton bitumé (3 rouleaux)
- livraison à domicile CHF 140.00
- **délai de livraison env. 5 semaines**



N° d'article	Dimension	Prix/pce.
7611097965191	La429xH237xLoo351 cm	5'227.00

N° d'article	Prix/pce.
7611097002315 Plancher	659.00

**NEW!**

## Serre de jardin Lisa

- épicéa de EE
- serre : en cas de fortes pluies, l'étanchéité n'est pas garantie à 100 % sèche de l'intérieur
- poteaux 44 x 95 mm
- verre trempé 4 mm, fenêtres avec ouvre-fenêtre automatique (5,4 m<sup>2</sup> avec 1 fenêtre, 8,2 m<sup>2</sup> avec 2 fenêtres, 13,8 m<sup>2</sup> avec 4 fenêtres)
- Lisa 5,4 m<sup>2</sup>, Lisa 8,2 m<sup>2</sup> ; pente de toit 45°, surface de toit 8,4 m<sup>2</sup>, respectivement 12,5 m<sup>2</sup>
- Lisa 13,8 m<sup>2</sup> ; pente de toit 39°, surface de toit 19,1 m<sup>2</sup>
- gris imprégné en autoclave / gris foncé laqué similaire au RAL 7012
- Livraison à domicile CHF 140.00
- **Délai de livraison env. 5 semaines**

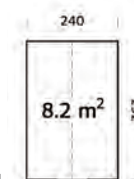
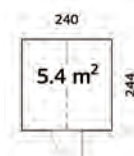

**NEW!**

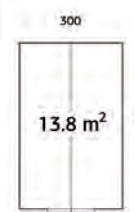

N° d'article	Dimension	Couleur	Prix/pce.
7611097966075	La244 x H286 x Lo240 cm	gris imprégné en autoclave; 5,4 m <sup>2</sup>	3'329.00
7611097001462	La244 x H286 x Lo240 cm	gris foncé laqué; 5,4 m <sup>2</sup>	3'329.00
7611097966082	La363 x H286 x Lo240 cm	gris imprégné en autoclave; 8,4 m <sup>2</sup>	4'469.00
7611097001479	La363 x H286 x Lo240 cm	gris foncé laqué; 8,4 m <sup>2</sup>	4'469.00
7611097001448	La300 x H288 x Lo483 cm	gris imprégné en autoclave; 12,5 m <sup>2</sup>	5'399.00
7611097001486	La300 x H288 x Lo483 cm	gris foncé laqué; 12,5 m <sup>2</sup>	5'399.00

## Maison en bloc de madriers Lia

- épicéa commun de EE
- planches de fond et toit 16 mm
- sans fond
- avec carton bitumé
- madriers 19 mm
- **délai de livraison 1 semaine**

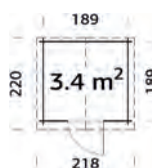

N° d'article	Dimension	Prix/pce.
7611097965917*	La220 x H217 x Lo218 cm	1'055.00



# Maisons/pavillon/remis/accessoires

## Maison en bloc de madriers Flip 1

- épicéa nordique massif, non traité, de EE
- planches de fond et toit 19 mm
- porte avec vitre 75 x 175 cm
- sans carton bitumé (1 rouleau)
- madriers 28 mm
- livraison à domicile CHF 140.00
- **délai de livraison 1 semaine**



N° d'article	Dimension	Prix/pce.
7611097965498	La240 x H222 x Lo254 cm	1'892.00

## Maison en bloc de madriers Flip 2

- épicéa nordique massif, non traité, de EE
- planches de fond et toit 19 mm
- portes doubles avec vitre 151 x 175 cm
- sans carton bitumé (2 rouleaux)
- madriers 28 mm
- livraison à domicile CHF 140.00
- **délai de livraison 1 semaine**

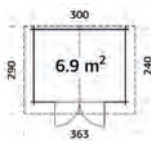

N° d'article	Dimension	Prix/pce.
7611097965351	La290 x H245 x Lo363 cm	2'881.00

## Maison en bloc de madriers Lara

- épicéa nordique massif, non traité, de EE
- planches de toit 19 mm
- portes doubles avec vitre 151 x 175 cm
- sans fond, sans carton bitumé (Lara 1: 5 rouleaux, Lara 2: 2 rouleaux)
- charge de neige Lara 1: 90 kg/m² / Lara 2: 250 kg/m²
- madriers 28 mm
- livraison à domicile CHF 140.00
- **délai de livraison env. 5 semaines**



### maison Lara 1

N° d'article	Dimension	Prix/pce.
7611097965108	B340 x H214 x L554 cm	4'089.00

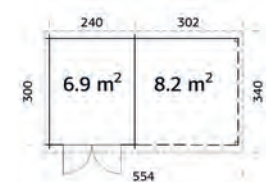

### fond pour maison Lara 1

N° d'article	Prix/pce.
7611097965115	528.00

### maison Lara 2

N° d'article	Dimension	Prix/pce.
7611097965238	B340 x H214 x L264 cm	2'465.00

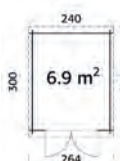

### fond pour maison Lara 2

N° d'article	Prix/pce.
7611097965115	528.00



# Maisons/pavillon/remis/accessoires

## Maison en bloc de madriers Leila 1

- épicéa nordique massif, non traité, de EE
- planches de toit 16 mm, madriers 34 mm
- sans sol
- portes 151 x 175 cm
- sans carton bitumé (3 rouleaux)
- livraison à domicile CHF 140.00
- **délai de livraison env. 5 semaines**

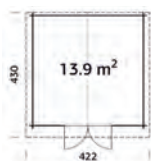

N° d'article	Dimension	Couleur	Prix/pce.
7611097965214	La430 x H245 x Lo422 cm	naturel	3'754.00
7611097965955	La430 x H245 x Lo422 cm	apprêté par immersion brun	4'449.00
7611097965962	La430 x H245 x Lo422 cm	apprêté par immersion gris	4'449.00
7611097965979	La430 x H245 x Lo422 cm	apprêté p. imm. transparent	4'449.00



*naturel*



*brun clair*



*gris*



*transparent*

## Maison en bloc de madriers Leila 3

- épicéa nordique massif, non traité, de EE
- planches de sol et de toiture 19 mm
- sol inclus, sans carton bitumé (3 rouleaux)
- portes 151 x 186 cm
- madriers 44 mm
- livraison à domicile CHF 140.00
- **délai de livraison env. 5 semaines**

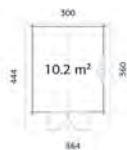

N° d'article	Dimension	Couleur	Prix/pce.
7611097965207	La444 x H263 x Lo364 cm	naturel	4'812.00
7611097965924	La444 x H263 x Lo364 cm	apprêté par immersion brun	5'649.00
7611097965931	La444 x H263 x Lo364 cm	apprêté par immersion gris	5'649.00
7611097965948	La444 x H263 x Lo364 cm	apprêté p. imm. transparent	5'649.00



*naturel*



*brun clair*



*gris*



*transparent*

## Maison en bloc de madriers Gabi

- épicéa nordique massif, non traité, de EE
- planches de fond et toit 19 mm
- fenêtre 60 x 111 cm
- portes 151 x 175 cm
- sans carton bitumé (3 rouleaux)
- montage possible sans croisillons de porte ou de fenêtre
- madriers 44 mm
- livraison à domicile CHF 140.00
- **délai de livraison env. 5 semaines**

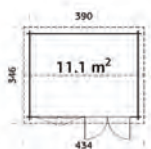

N° d'article	Dimension	Couleur	Prix/pce.
7611097965252	La346 x H245 x Lo434 cm	naturel	5'579.00
7611097965986	La346 x H245 x Lo434 cm	apprêté par immersion brun	6'469.00
7611097965993	La346 x H245 x Lo434 cm	apprêté par immersion gris	6'469.00
7611097966006	La346 x H245 x Lo434 cm	apprêté p. imm. transparent	6'469.00



*naturel*



*brun clair*



*gris*



*transparent*

# Maisons/pavillon/remis/accessoires

## Remis à outils Erich

- épicéa de EE, non traité, planches 12 mm
- éléments de paroi préfabriqués
- porte double
- avec lattes de fond, avec carton bitumé (1 rouleau)
- **délai de livraison 1 semaine**

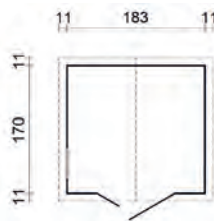

N° d'article	Dimension	Prix/pce.
7611097960721*	La183 x H218 cm x Lo170 cm	925.00

## Remis à outils Thomas

- pin commun de EE, non traité, planches 16 mm
- éléments parois préfabriqués
- portes doubles 138 x 182 cm
- fenêtre latéral 44 x 44 cm
- planches de fond 16 mm, sans carton bitumé (1 rouleau)
- **délai de livraison 1 semaine**

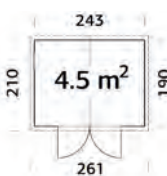

N° d'article	Dimension	Prix/pce.
7611097960622	La210 x H220 x Lo261 cm	1'492.00

## Remis à outils Lina

- épicéa nordique non traité de EE
- éléments de paroi préfabriqués
- porte simple 102 x 182 cm
- planches de sol incluses
- épaisseur des parois : 16 mm
- **naturel - délai de livraison : 1 semaine**
- **blanc, gris, brun clair – délai de livraison : 5 semaines**

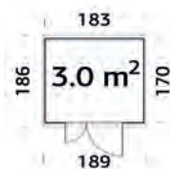

N° d'article	Dimension	Couleur	Prix/pce.
7611097000939	B183xT170xH230cm	naturel	1'155.00
7611097000946	B183xT170xH230cm	blanc apprêté par immersion	1'367.00
7611097000953	B183xT170xH230cm	gris apprêté par immersion	1'367.00
7611097000960	B183xT170xH230cm	brun clair apprêté par immersion	1'367.00

**NEW!**



naturel



blanc



gris



brun clair

## Placard de jardin Ida

- épicéa commun de EE, non traité, planches 16 mm
- éléments parois préfabriqués
- portes doubles 104 x 160 cm
- planches de fond 16 mm
- sans paroi arrière, sans carton bitumé (1 rouleau)
- **délai de livraison 1 semaine**

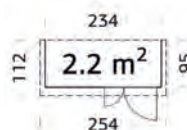

N° d'article	Dimension	Prix/pce.
7611097960493	La112 x H189 x Lo254 cm	700.00

# Maisons/pavillon/remis/accessoires

## Placard de jardin Kim

- épicéa commun de EE, non traité, planches 16 mm,
- éléments parois préfabriqués, panneaux latéraux interchangeables
- portes doubles 103 x 166 cm
- planches de fond et toit 16 mm
- sans paroi arrière, sans carton bitumé (1 rouleau)
- **délai de livraison env. 5 semaines**



N° d'article	Dimension	Prix/pce.
7611097960448	La178 x H210 x Lo244 cm	974.00

## Kiosque

- épicéa commun massif nordique de EE, non traité
- planches de toit 16 mm
- madriers 16 mm
- portes 76 x 169 cm, fenêtres 118 x 82 cm
- sans carton bitumé, sans fond
- livraison à domicile CHF 140.00
- **délai de livraison env. 5 semaines**

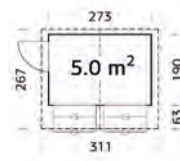

N° d'article	Dimension	Prix/pce.
7611097960646	La267 x H229 x Lo311 cm	1'757.00

### fond pour kiosque

N° d'article	Dimension	Prix/pce.
7611097960677		335.00

## Garage

- épicéa commun massif nordique de EE, non traité
- planches de toit 19 mm
- portes 73 x 183 cm, fenêtres 43 x 70 cm
- porte en bois 225 x 188 cm
- sans carton bitumé
- livraison à domicile CHF 140.00
- **délai de livraison env. 5 semaines**



N° d'article	Dimension	Prix/pce.
7611097965559	La598 x H253 x Lo420 cm	7'030.00

## Bardeaux de toit

- à clouer
- tenir compte du supplément de coupe, env. 10% pour les maison
- paquet à 3.1 m²
- **délai de livraison 1 semaine**

### gris/ardoise

N° d'article	Prix/pce.
7611097969205*	69.00

### rouge-brun/brun

N° d'article	Prix/pce.
7611097969229	69.00



## Clous à carton bitumé

- 1 kg
- **délai de livraison 1 semaine**

N° d'article	Dimension	Prix/pce.
7611097969243	Lo15mm	20.00



## Carton bitumé

- noir, rouleaux à 10 m²
- **délai de livraison 1 semaine**

N° d'article	Dimension	Prix/pce.
7611097969250	La100 x Lo1000cm 1er couche	67.00
7611097002582	La100 x Lo1000cm 2e couche	185.00



## Toit plat-simple-carport Hallau

- 4 poteaux 12 x 12 cm
- incl. ancre à béton H et kit de montage
- éléments d'avant-toit sur 3 côtés
- pin commun/épicéa commun de PL, imprégné verdâtre
- charge de neige 100 kg/m<sup>2</sup>
- livraison à domicile CHF 180.00
- **délai de livraison 6-7 semaines**

avec tôle trapézoïdale galvanisée et revêtue

N° d'article	Dimension	Prix/pce.
7611097970140	La305 x H264 x Lo503 cm	2'575.00

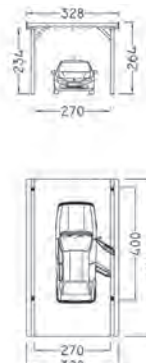

peint en blanc par le client

## Accessoires pour toit plat-simple-carport Hallau

- système de gouttière en PVC brun foncé, tube de descente, coudes, bavettes et fixations
- paroi arrière coffrage 19 x 170 mm, incl. fixations
- paroi latérale coffrage 19 x 170 mm, incl. poteau supplémentaire avec fixations
- pin commun/épicéa commun de PL, imprégné verdâtre
- **délai de livraison 6-7 semaines**

paroi arrière

N° d'article	Dimension	Prix/pce.
7611097976012	La250 x H200 cm	377.00

paroi latérale

N° d'article	Dimension	Prix/pce.
7611097976111	La450 x H200 cm	736.00

arc en bois collé

N° d'article	Dimension	Prix/pce.
7611097970805	12 x 12 x 310 cm	455.00

profils d'angle

N° d'article	Dimension	Prix/pce.
7611097979211	8 Stück x ø200 cm	241.00

hauteur d'entrée 300 cm

N° d'article	Prix/pce.
7611097970812	139.00

système de gouttière

N° d'article	Prix/pce.
7611097979105	230.00



## Toit plat-double-carport Klettgau

- 4 poteaux 12 x 12 cm, incl. ancre à béton H et kit de montage
- éléments d'avant-toit sur 3 côtés
- pin commun/épicéa commun de PL, imprégné verdâtre
- version longue (L735 cm) également disponible
- charge de neige 100 kg/m<sup>2</sup>
- livraison à domicile CHF 240.00
- **délai de livraison 6-7 semaines**

avec tôle trapézoïdale galvanisée et revêtue

N° d'article	Dimension	Prix/pce.
7611097970249	La540 x H264 x Lo512 cm	3'384.00

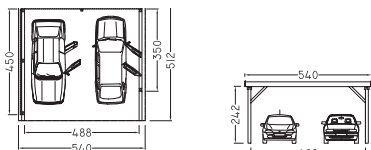

## Accessoires pour toit plat-double-carport Klettgau

- système de gouttière en PVC brun foncé, tube de descente, coudes, bavettes et fixations
- paroi arrière coffrage 19 x 170 mm
- paroi latérale coffrage 19 x 170 mm
- pin commun/épicéa commun de PL, imprégné verdâtre
- délai de livraison 6-7 semaines
- **délai de livraison 6-7 semaines**

paroi arrière

N° d'article	Dimension	Prix/pce.
7611097976128	La488 x H200 cm	736.00

paroi latérale

N° d'article	Dimension	Prix/pce.
7611097976111	La450 x H200 cm	736.00

arc en bois collé (charge de neige 100/150 kg/m<sup>2</sup>)

N° d'article	Dimension	Prix/pce.
7611097970805	12 x 12 x 310 cm	455.00

profils d'angle

N° d'article	Dimension	Prix/pce.
7611097979617	9 Stück x Lo200 cm	271.00

supplément augmentation de la charge de neige

N° d'article	Dimension	Prix/pce.
7611097970836	150kg/m <sup>2</sup>	314.00
7611097970843	300kg/m <sup>2</sup> inkl. 2 Poteau	1'400.00

hauteur d'entrée 300 cm  
(charge de neige 100/150kg/m<sup>2</sup>)

N° d'article	Prix/pce.
7611097970812	139.00

système de gouttière  
synthétique brun foncé

N° d'article	Prix/pce.
7611097979112	314.00

## Toit plat-simple-carport Neunkirch

- 4 poteaux 12 x 12 cm
- incl. ancre à béton H et kit de montage
- éléments d'avant-toit sur 3 côtés
- pin commun/épicéa commun de PL, imprégné verdâtre
- charge de neige 100 kg/m<sup>2</sup>
- livraison à domicile CHF 180.00
- **délai de livraison 6-7 semaines**

avec tôle trapézoïdale galvanisée et revêtue

N° d'article	Dimension	Prix/pce.
7611097970317	La328 x H256 x Lo564 cm	2'998.00

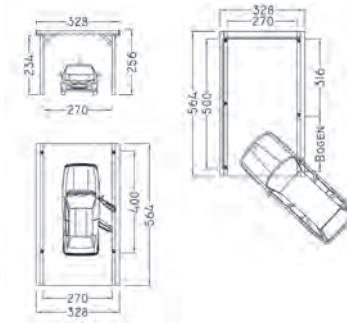

Version avec arc en bois collé

## Accessoires pour toit plat-simple-carport Neunkirch

- système de gouttière en PVC brun foncé, tube de descente, coudes, bavettes et fixations
- paroi arrière coffrage 19 x 170 mm, incl. fixations
- paroi latérale coffrage 19 x 170 mm, incl. poteau supplémentaire avec fixations
- pin commun/épicéa commun de PL, imprégné verdâtre
- **délai de livraison 6-7 semaines**

### supplément augmentation de la charge de neige

N° d'article	Dimension	Prix/pce.
7611097970904	150kg/m <sup>2</sup>	200.00
7611097970867	300kg/m <sup>2</sup> inkl. 2 Poteau	440.00

### paroi arrière

N° d'article	Dimension	Prix/pce.
7611097976210	La270 x H200 cm	411.00

### paroi latérale

N° d'article	Dimension	Prix/pce.
7611097976517	La500 x H200 cm	832.00

### hauteur d'entrée 300 cm (charge de neige 100/150kg/m<sup>2</sup>)

N° d'article	Prix/pce.
7611097970812	139.00

### arc en bois collé (charge de neige 100/150 kg/m<sup>2</sup>)

N° d'article	Dimension	Prix/pce.
7611097970805	12 x 12 x 310 cm	455.00

### profils d'angle

N° d'article	Dimension	Prix/pce.
7611097979310	10 Stück x Lo200 cm	300.00

### système de gouttière

N° d'article	Prix/pce.
7611097979105	230.00

## Toit plat-simple-carport Neunkirch annexé

- 2 poteaux 12 x 12 cm
- incl. ancre à béton H et kit de montage
- éléments d'avant-toit
- pin commun/épicéa commun de PL, imprégné verdâtre
- charge de neige 100 kg/m<sup>2</sup>
- livraison à domicile CHF 180.00
- **délai de livraison 6-7 semaines**

avec tôle trapézoïdale galvanisée et revêtue

N° d'article	Dimension	Prix/pce.
7611097975015	La328 x H256 x Lo564 cm	2'511.00

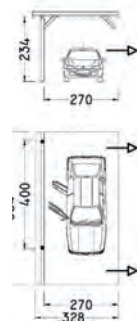

## Accessoires pour toit plat-simple-carport Neunkirch annexé

- système de gouttière en PVC brun foncé, tube de descente, coudes, bavettes et fixations
- paroi arrière coffrage 19 x 170 mm, incl. fixations
- paroi latérale coffrage 19 x 170 mm, incl. poteau supplémentaire avec fixations
- pin commun/épicéa commun de PL, imprégné verdâtre
- **délai de livraison 6-7 semaines**

### supplément augmentation de la charge de neige

N° d'article	Dimension	Prix/pce.
7611097970904	150kg/m <sup>2</sup>	200.00
7611097971031	300kg/m <sup>2</sup> inkl. 1 Poteau	367.00

### paroi arrière

N° d'article	Dimension	Prix/pce.
7611097976210	La270 x H200 cm	411.00

### paroi latérale

N° d'article	Dimension	Prix/pce.
7611097976517	La500 x H200 cm	832.00

### hauteur d'entrée 300 cm (charge de neige 100/150kg/m<sup>2</sup>)

N° d'article	Prix/pce.
7611097970850	69.00

### arc en bois collé charge de neige 100/150 kg/m<sup>2</sup>

N° d'article	Dimension	Prix/pce.
7611097970805	12 x 12 x 310 cm	455.00

### profils d'angle

N° d'article	Dimension	Prix/pce.
7611097979648	7 Stück x Lo200 cm	212.00

### système de gouttière

N° d'article	Prix/pce.
7611097979105	230.00

## Toit plat-simple-carport Randen long

- 6 poteaux 12 x 12 cm
- incl. ancre à béton H et kit de montage
- éléments d'avant-toit sur 3 côtés
- pin commun/épicéa commun de PL, imprégné verdâtre
- charge de neige 100 kg/m<sup>2</sup>
- livraison à domicile CHF 240.00
- **délai de livraison 6-7 semaines**

avec tôle trapézoïdale galvanisée et revêtue

N° d'article	Dimension	Prix/pce.
7611097970423	La328 x H256 x Lo787 cm	3'892.00

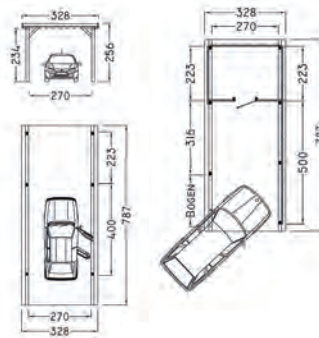

## Accessoires pour toit plat-simple-carport Randen long

- système de gouttière en PVC brun foncé, tube de descente, coudes, bavettes et fixations
- paroi arrière/paroi latérale coffrage 19 x 170 mm, incl. fixations
- pin commun/épicéa commun de PL, imprégné verdâtre
- **délai de livraison 6-7 semaines**

### supplément augmentation de la charge de neige

N° d'article	Dimension	Prix/pce.
7611097970874	150kg/m <sup>2</sup>	263.00
7611097970881	300kg/m <sup>2</sup> inkl. 2 Poteau	503.00

### paroi arrière

N° d'article	Dimension	Prix/pce.
7611097976210	La270 x H200 cm	411.00

### paroi latéral

N° d'article	Dimension	Prix/pce.
7611097970928	La500 x H200 cm	832.00
7611097970935	La223 x H200 cm	335.00

### arc en bois collé charge de neige 100/150 kg/ m2

N° d'article	Dimension	Prix/pce.
7611097970805	12 x 12 x 310 cm	455.00

### profils d'angle

N° d'article	Dimension	Prix/pce.
7611097979426	12 Stück x Lo200 cm	361.00

### Supplément hauteur d'entrée 300 cm

N° d'article	Prix/pce.
7611097970898	209.00

### débarras

N° d'article	Dimension	Prix/pce.
7611097976418	La270 x H200 x Lo223 cm	1'996.00

### système de gouttière

N° d'article	Dimension	Prix/pce.
7611097979105		230.00

## Toit plat-simple-carport Gächlingen

- 4 poteaux 12 x 12 cm, incl. ancre à béton H et kit de montage
- éléments d'avant-toit sur 3 côtés
- pin commun/épicéa commun de PL, imprégné verdâtre
- version longue (L787 cm) également disponible
- charge de neige 100 kg/m<sup>2</sup>
- livraison à domicile CHF 180.00
- **délai de livraison 6-7 semaines**

avec tôle trapézoïdale galvanisée et revêtue

N° d'article	Dimension	Prix/pce.
7611097970072	La436 x H264 x Lo564 cm	3'434.00

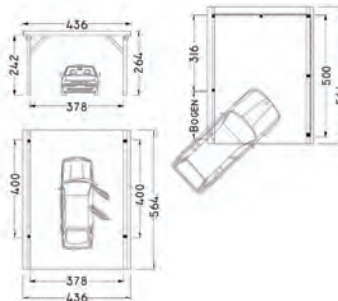

## Accessoires pour toit plat-simple-carport Gächlingen

- système de gouttière en PVC brun foncé, tube de descente, coudes, bavettes et fixations
- paroi arrière/paroi latérale coffrage 19 x 170 mm, incl. fixations
- débarras incl. 2 poteaux supplémentaires
- pin commun/épicéa commun de PL, imprégné verdâtre
- **délai de livraison 6-7 semaines**

### supplément augmentation de la charge de neige

N° d'article	Dimension	Prix/pce.
7611097970942	150kg/m <sup>2</sup>	237.00
7611097970959	300kg/m <sup>2</sup> inkl. 2 Poteau	929.00

### paroi arrière

N° d'article	Dimension	Prix/pce.
7611097976258	La380 x H200 cm	614.00

### paroi latéral incl. poteau supplémentaire

N° d'article	Dimension	Prix/pce.
7611097976265	La500 x H200 cm	832.00

### Supplément hauteur d'entrée 300 cm

N° d'article	Prix/pce.
7611097970812	139.00

### arc en bois collé charge de neige 100/150 kg/ m2

N° d'article	Dimension	Prix/pce.
7611097970805	12 x 12 x 310 cm	455.00

### profils d'angle

N° d'article	Dimension	Prix/pce.
7611097979419	11 Stück x Lo200 cm	332.00

### système de gouttière

N° d'article	Prix/pce.
7611097979112	314.00

# Clôtures/panneaux pare-vue en PVC/alu/WPC

## Clôture en PVC Paris et Lyon

- lattes profilé creux 6,0 x 2,5 cm ou 8,5 x 2,5 cm, tête arrondie
- traverses profilé creux 8,5 x 2,5 cm, traverse en haut renforcé avec tube en acier 2,5 x 1,5 cm
- Longueur maximale 190 cm
- haute qualité, résistance aux UV et à la lumière
- vissé visible de l'avant avec vis inoxydables
- couleur blanche, autres couleurs sur demande, autre dimension et forme de tête possible
- **délai de livraison 2 semaines**



### Clôture en PVC Paris, lattes 6,0 x 2,5 cm

N° d'article	Dimension	Prix/pce.
7611097820001	La189 x H 60 cm	259.00
7611097820018	La189 x H 80 cm	278.00
7611097820025	La189 x H100 cm	286.00
7611097820032	La189 x H120 cm	299.00

### Clôture en PVC Lyon, lattes 8,5 x 2,5 cm

N° d'article	Dimension	Prix/pce.
7611097820100	La189 x H 60 cm	229.00
7611097820117	La189 x H 80 cm	244.00
7611097820124	La189 x H100 cm	253.00
7611097820131	La189 x H120 cm	264.00



### Clôture en PVC Paris, lattes 6,0 x 2,5 cm

N° d'article	Dimension	Prix/ml.
7611097826003	H 60 cm	145.00
7611097826010	H 80 cm	155.00
7611097826027	H100 cm	160.00
7611097826034	H120 cm	167.00

### Clôture en PVC Lyon, lattes 8,5 x 2,5 cm

N° d'article	Dimension	Prix/ml.
7611097826102	H 60 cm	131.00
7611097826119	H 80 cm	139.00
7611097826126	H100 cm	143.00
7611097826133	H120 cm	150.00

## Porte normalisée pour clôture en PVC Paris et Lyon

- lattes profilé creux 6,0 x 2,5 cm ou 8,5 x 2,5 cm, tête arrondie, planche de serrure 13,0 x 2,5 cm
- traverses profilé creux 8,5 x 2,5 cm, traverse en haut renforcé avec tube en acier 2,5 x 1,5 cm
- haute qualité, résistance aux UV et à la lumière
- vissé visible de l'avant avec vis inoxydables
- sans ferrures (voir ferrures pour porte normalisée)
- couleur blanche, autres couleurs sur demande, autre dimension et forme de tête possible
- **délai de livraison 2 semaines**



### Porte pour clôture en PVC Paris, lattes 6,0 x 2,5 cm

N° d'article	Dimension	Prix/pce.
7611097828007	La100 x H 60 cm	254.00
7611097828014	La100 x H 80 cm	267.00
7611097828021	La100 x H100 cm	274.00
7611097828038	Dimension spéciale jusqu'à 120 x 120 cm	300.00

### Porte pour clôture en PVC Lyon, lattes 8,5 x 2,5 cm

N° d'article	Dimension	Prix/pce.
7611097828106	La100 x H 60 cm	254.00
7611097828113	La100 x H 80 cm	267.00
7611097828120	La100 x H100 cm	274.00
7611097828137	Dimension spéciale jusqu'à 120 x 120 cm	300.00



## Lattes pour clôture en PVC Paris et Lyon

- profilé creux en PVC avec tête no. 10 arrondie, autres formes de têtes sur demande
- haute qualité, résistance aux UV et à la lumière
- couleur blanche, autres couleurs sur demande, **délai de livraison 2 semaines**

### Lattes Paris

N° d'article	Dimension	Prix/pce.
7611097822005	6,0/2,5 x Lo 60 cm	8.25
7611097822012	6,0/2,5 x Lo 80 cm	9.40
7611097822029	6,0/2,5 x Lo100 cm	10.05
7611097822036	6,0/2,5 x Lo120 cm	10.95

### Lattes Lyon

N° d'article	Dimension	Prix/pce.
7611097822104	8,5/2,5 x Lo 60 cm	8.55
7611097822111	8,5/2,5 x Lo 80 cm	9.80
7611097822128	8,5/2,5 x Lo100 cm	10.50
7611097822135	8,5/2,5 x Lo120 cm	11.50

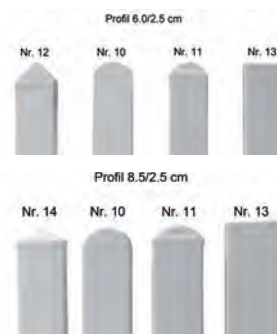

## Traverses pour clôture en PVC Paris et Lyon

- profilé creux en PVC, deux chapeaux d'extrémité incl., haute qualité, résistance aux UV et à la lumière
- couleur blanche, autres couleurs sur demandédé, **lai de livraison 2 semaines**



### traverse renforcé avec tube en acier

N° d'article	Dimension	Prix/pce.
7611097824306	8,5/2,5 x 189 cm	17.05

N° d'article	Dimension	Prix/pce.
7611097824313	8,5/2,5 x 189 cm	44.35

tube en acier

## Montants pour clôture en PVC Paris et Lyon

- profilé creux en PVC, capuchon pyramide incl., autres capuchons sur demande
- haute qualité, résistance aux UV et à la lumière
- couleur blanche, autres couleurs sur demande
- **délai de livraison 2 semaines**

N° d'article	Dimension	Prix/pce.
7611097823002	10,0/10,0 × Lo 60 cm	18.50
7611097823019	10,0/10,0 × Lo 80 cm	22.50
7611097823026	10,0/10,0 × Lo 100 cm	24.70
7611097823033	10,0/10,0 × Lo 120 cm	27.85
7611097823040	10,0/10,0 × Lo 140 cm	32.55
7611097823057	10,0/10,0 × Lo 160 cm	40.35

### montant renforcé

N° d'article	Dimension	Prix/pce.
7611097823101	10,0/10,0 × Lo 60 cm	23.60
7611097823118	10,0/10,0 × Lo 80 cm	29.80
7611097823125	10,0/10,0 × Lo 100 cm	33.25
7611097823132	10,0/10,0 × Lo 120 cm	38.10
7611097823149	10,0/10,0 × Lo 140 cm	45.35
7611097823156	10,0/10,0 × Lo 160 cm	57.40

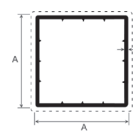

montant creux

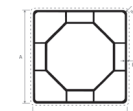

montant renforcé

## Renforcement pour montants

- pour renforcement des montants, galvanisé
- pour montant renforcé, pour bétonner
- **délai de livraison 2 semaines**

N° d'article	Dimension	Prix/pce.
7611097824009	Lo 60 cm	13.70
7611097824016	Lo 80 cm	18.10
7611097824023	Lo 100 cm	20.60
7611097824030	Lo 120 cm	24.05
7611097824047	Lo 140 cm	29.20
7611097824054	Lo 160 cm	37.85



## Vis

- pour la fixation des lattes, inoxydable A2
- avec tête de lentille et bague d'étanchéité
- carton à 200 pces., **délai de livraison 1 semaine**

N° d'article	Dimension	Prix/pce.
7611097985106	4,5 × 45 mm T × 25	69.00
7611097985113	4,5 × 70 mm T × 20	79.00



## Ancre broche pour montants

- galvanisé à chaud, pour montant renforcé
- pour bétonner en évidement
- **délai de livraison 2 semaines**

N° d'article	Dimension	Prix/pce.
7611097824207	Ø7,0 × Lo 50 cm	26.50



## Ancre cheville pour montants

- galvanisé à chaud, pour montant renforcé
- pour cheviller (trous Ø 1,05 cm)
- **délai de livraison 2 semaines**

N° d'article	Dimension	Prix/pce.
7611097824108	10,0/10,0 × Lo 30 cm	34.00



## Suppléments pour lattes/poteaux

N° d'article	Description	Prix/pce.
7611097369999	supplément pour perçage de trous de vis	0.65
7611097820858	lattes/poteau autres formes de tête n° 11, 12, 13, 14	0.00

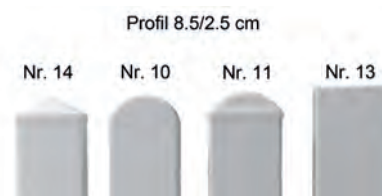

## Ferrures pour porte normalisée

- revêtu blanche
- **délai de livraison 1 semaine**

N° d'article	Prix/pce.
7611097003527	116.00



## Supports pour clôture

- aluminium ou acier, revêtu blanc
- **délai de livraison 1 semaine**

aluminium, 4 pces.		acier, 1 pce.	
N° d'article	Prix/pce.	N° d'article	Prix/pce.
7611097824405	25.00	7611097986042	6.00



## Clôture en PVC traverses en acier U

- lattes profilé creux, tête arrondie, traverses en acier U 4,0 / 2,0 / 0,5 cm
- haute qualité, résistance aux UV et à la lumière, longue durée de vie
- vissé visible de l'avant avec vis inoxydables
- couleur blanche, autres couleurs sur demande
- indiquer la pente à partir de 6, suppléments voir chapitre suppléments pour clôtures en PVC
- autres formes de tête possible, **délai de livraison env. 4 semaines**



N° d'article	Dimension	Lattes	Prix/ml.
7611097826508	H 60 cm	6,0/2,5 cm	290.00
7611097826515	H 80 cm	6,0/2,5 cm	299.00
7611097826522	H100 cm	6,0/2,5 cm	305.00
7611097826539	H120 cm	6,0/2,5 cm	312.00
7611097826607	H 60 cm	8,5/2,5 cm	273.00
7611097826614	H 80 cm	8,5/2,5 cm	281.00
7611097826621	H100 cm	8,5/2,5 cm	286.00
7611097826638	H120 cm	8,5/2,5 cm	293.00

## Suppléments pour clôtures en PVC

N° d'article	Description	Unité	Prix
7611097389065	Plus-value traverses en acier U en rayon	ml	113.35
7611097820858	Forme de tête no 11, 12, 13, 14	pce	0.00
7611097339954	Supplément pour élément avec cintrage	pce	113.35
7611097339923	Supplément pour clôtures en pente/descente	ml	11.40

## Porte à lattes en PVC

- lattes profilé creux 6,0 / 2,5 ou 8,5 / 2,5 cm, tête arrondie, planche de serrure 13,0 / 2,5 cm
- traverses profilé creux 8,5 / 2,5 cm, traverse en haut renforcé avec tube acier 2,5 / 1,5 cm
- avec ferrures galvanisées à chaud, gonds réglables, bandes longitudinales, serrure avec clé ou section de cylindre Kaba
- haute qualité, résistance aux UV et à la lumière
- vissé visible de l'avant avec vis inoxydables
- largeur d'ouverture 80-120 cm
- couleur blanche, autres coul. sur demande, suppléments voir chapitre suppléments pour portes
- indiquer le type de lattes et forme de tête, **délai de livraison env. 2 semaines**



N° d'article	Hauteur	Prix/pce.
7611097828205	jusqu'à 90 cm	665.00
7611097828212	91-120 cm	699.00

## Porte à lattes en PVC cadre acier

- lattes profilé creux 6,0 / 2,5 ou 8,5 / 2,5 cm, tête arrondie, planche de serrure 13,0 / 2,5 cm
- cadre acier U galvan. à chaud 4,0 / 2,0 / 0,5 cm
- haute qualité, résistance aux UV et à la lumière
- avec ferrures galvanisées à chaud, gonds réglables, bandes longitudinales, serrure avec clé ou section de cylindre Kaba
- vissé visible de l'avant avec vis inoxydables
- couleur blanche, autres coul. sur demande, suppléments voir chapitre suppléments pour portes
- indiquer le type de lattes et forme de tête
- **délai de livraison env. 4 semaines**



N° d'article	Largeur	Hauteur	Prix/pce.
7611097828304	60-100 cm	jusqu'à 90 cm	1'210.00
7611097828328	101-120 cm	jusqu'à 90 cm	1'252.00
7611097828311	60-100 cm	91-120 cm	1'270.00
7611097828335	101-120 cm	91-120 cm	1'314.00

# Clôtures/panneaux pare-vue en PVC/alu/WPC

## Double porte à lattes en PVC cadre acier

- lattes profilé creux 6,0 / 2,5 ou 8,5 / 2,5 cm, tête arrondie, planche de serrure 13,0 / 2,5 cm
- cadre acier U galvan. à chaud 4,0 / 2,0 / 0,5 cm
- haute qualité, résistance aux UV et à la lumière, ongue durée de vie
- avec ferrures galvanisées à chaud, gonds réglables, bandes longitudinales, serrure avec clé ou section de cylindre Kaba, verrou et douille de sol
- vissé visible de l'avant avec vis inoxydables
- couleur blanche, autres coul. sur demande
- largeur d'ouverture 200-300 cm, suppléments voir suppléments pour portes
- indiquer le type de lattes et forme de tête
- **délai de livraison env. 4 semaines**



N° d'article	Hauteur	Prix/pce.
7611097828403	jusqu'à 90 cm	2'195.00
7611097828410	91-120 cm	2'256.00



## Pare-vue en PVC avec chevauchement

- assemblage de lattes verticales à chevauchement
- planches profilé creux 13,0 / 2,5 cm avec capuchon d'extrémité en haut
- traverses profilé creux 8,5 / 2,5 cm avec capuchon d'extrémité, renforcés avec tube en acier 2,5 / 1,5 cm
- haute qualité, résistant aux UV et à la lumière
- vissé visible avec vis inoxydables
- couleur blanche
- autres coul. sur demande, autre dimension possible
- **délai de livraison 4 semaines**



N° d'article	Dimension	Prix/pce.
7611097825112	La200 x H150 cm	566.00
7611097825129	La200 x H175 cm	646.00
7611097825136	La200 x H200 cm	661.00

N° d'article	Dimension	Prix/ml.
7611097825150	H150 cm	337.00
7611097825167	H175 cm	376.00
7611097825174	H200 cm	386.00

## Pare-vue en PVC alternée

- assemblage de lattes verticales fixées et décalées de part et d'autre de la traverse
- planches profilé creux 13,0 / 2,5 cm, avec capuchon d'extrémité en haut
- traverses profilé creux 8,5 / 2,5 cm, avec capuchon d'extrémité, renforcés avec tube en acier 2,5 / 1,5 cm
- haute qualité, résistant aux UV et à la lumière
- vissé visible avec vis inoxydables
- couleur blanche
- autres coul. sur demande, autre dimension possible
- **délai de livraison 4 semaines**



N° d'article	Dimension	Prix/pce.
7611097825013	La200 x H150 cm	660.00
7611097825020	La200 x H175 cm	757.00
7611097825037	La200 x H200 cm	775.00

N° d'article	Dimension	Prix/ml.
7611097825051	H150 cm	384.00
7611097825068	H175 cm	432.00
7611097825075	H200 cm	441.00

## Poteaux pour pare-vue en PVC

- galvanisé à chaud et revêtu blanc, longue durée de vie, autre dimension possible
- **délai de livraison 4 semaines**

N° d'article	Dimension	Prix/pce.
7611097178997	7/7/0,8 x Lo200 cm	277.00
7611097178980	7/7/0,8 x Lo210 cm	292.00
7611097178973	7/7/0,8 x Lo240 cm	331.00



## Paroi profil de remplissage en PVC fermé

- Kit composé de:
- profils de remplissage enfichables
- profils en U pour guider les profils de remplissage, pour la fixation aux poteaux
- profils en U sur le dessus du paroi
- 2 supports de fixation transparents incl.
- haute qualité, résistance aux UV et à la lumière
- couleur blanche ou chêne gris avec structure en bois, autres couleurs sur demande
- autre dimension possible
- **délai de livraison 2 semaines**

### blanche

N° d'article	Dimension	Prix/pce.
7611097825211	La180 × H150 cm	186.00
7611097825228	La180 × H180 cm	210.00
7611097825235	La180 × H197 cm	243.00

### chêne gris

N° d'article	Dimension	Prix/pce.
7611097825310	La180 × H150 cm	365.00
7611097825327	La180 × H180 cm	421.00
7611097825334	La180 × H197 cm	490.00



## Paroi profil de remplissage en PVC ouvert

- Kit composé de:
- profils de remplissage enfichables 10,5 / 8,2 / 2,0
- version avec tube carré en aluminium dans chaque profilé de remplissage pour une plus grande stabilité latérale
- profils en U pour guider les profils de remplissage, pour la fixation aux poteaux
- incl. entretoise blanc ou noir (doivent être collés dans le profilé en U)
- 2 supports de fixation transparents / noir incl.
- haute qualité, résistance aux UV et à la lumière
- couleur blanche ou chêne gris avec structure en bois, autres couleurs sur demande
- autre dimension possible, **délai de livraison 2 semaines**

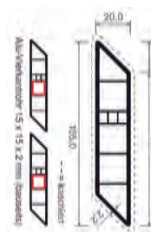

### blanche sans tube carré en aluminium

N° d'article	Dimension	Prix/pce.
7611097825419	La180 × H147 cm	286.00
7611097825426	La180 × H179cm	332.00
7611097825433	La180 × H200 cm	363.00

### chêne gris sans tube carré en alu.

N° d'article	Dimension	Prix/pce.
7611097825518	La180 × H147 cm	478.00
7611097825525	La180 × H179cm	561.00
7611097825532	La180 × H200 cm	618.00

### blanche avec tube carré en aluminium

N° d'article	Dimension	Prix/pce.
7611097825617	La180 × H147 cm	475.00
7611097825624	La180 × H179cm	562.00
7611097825631	La180 × H200 cm	620.00

### chêne gris avec tube carré en alu.

N° d'article	Dimension	Prix/pce.
7611097825716	La180 × H147 cm	666.00
7611097825723	La180 × H179cm	791.00
7611097825730	La180 × H200 cm	874.00

## Montant pour paroi profil de remplissage en PVC

- profilé creux, renforcé à l'intérieur, incl. capuchon pyramide
- haute qualité, résistance aux UV et à la lumière
- couleur blanche ou chêne gris avec structure en bois, autres couleurs sur demande
- autre capuchon possible
- **délai de livraison 2 semaines**

### blanche

N° d'article	Dimension	Prix/pce.
7611097823156	10,0/10,0 × Lo160 cm	57.40
7611097823217	10,0/10,0 × Lo190 cm	67.00
7611097823224	10,0/10,0 × Lo210 cm	80.00
7611097823231	10,0/10,0 × Lo230 cm	84.00
7611097823248	10,0/10,0 × Lo250 cm	91.00

### chêne gris

N° d'article	Dimension	Prix/pce.
7611097823309	10,0/10,0 × Lo160 cm	82.00
7611097823316	10,0/10,0 × Lo190 cm	87.00
7611097823323	10,0/10,0 × Lo210 cm	114.00
7611097823330	10,0/10,0 × Lo230 cm	117.00
7611097823347	10,0/10,0 × Lo250 cm	126.00

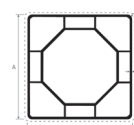

## Renforcement pour montant

- galvanisé, pour bétonner
- délai de livraison 2 semaines



N° d'article	Dimension	Prix/pce.
7611097824061	Lo200 cm	38.00
7611097824078	Lo230 cm	53.00
7611097824085	Lo250 cm	59.00

## Ancre cheville pour montant

- galvanisé, à cheviller (trous de chevilles ø 1,05 cm)
- délai de livraison 2 semaines



N° d'article	Dimension	Prix/pce.
7611097824115	Lo90 cm	70.00

## Profilé en PVC

- profilé creux en PVC
- haute qualité, résistance aux UV et à la lumière
- autres couleurs sur demande
- articles gras en stock, si pas en stock, délai de livraison env. 4 semaines

N° d'article	Description	Dimension	Prix/pce.
7611097822050	profilé à lattes blanc	6,0/ 2,5 × 600 cm	27.05
7611097822159	profilé à lattes/traverses blanc	8,5/ 2,5 × 600 cm	29.45
7611097822258	planches de serrure/planches blanches	13,0/ 2,5 × 600 cm	55.40
7611097823507	montant blanc	10,0/10,0 × 600 cm	93.70
7611097823514	montant blanc renforcé	10,0/10,0 × 600 cm	145.00
7611097823521	montant chêne gris renforcé	10,0/10,0 × 600 cm	212.00
7611097822302	profil de remplissage de paroi blanc	15,3/ 2,0 × 550 cm	30.05
7611097822319	profil de remplissage de paroi chêne gris	15,3/ 2,0 × 550 cm	77.70
7611097822401	profil U pour paroi blanc	3,5/ 2,8 × 550 cm	21.10
7611097822418	profil U pour paroi chêne gris	3,5/ 2,8 × 550 cm	41.60
7611097822326	profilé de remplissage parallélogramme blanc	10,5/ 2,0 × 550 cm	37.80
7611097822333	profilé de remplissage parallélogramme chêne gris	10,5/ 2,0 × 550 cm	74.55

## Accessoires pour profilé en PVC

- articles gras en stock, si pas en stock, délai de livraison env. 4 semaines

N° d'article	Description	Dimension	Prix/pce.
7611097824153	renforcement pour montants renforcés pour bétonner	7,0/ 0,1 × 600 cm	104.00
7611097824252	tube galvanisé à chaud en acier pour traverse	2,5/1,5 × 600 cm	72.00
7611097821015	capuchon arrondi no. 10 blanc pour profilé 6.0x2.5 cm	6,0/ 2,5/1,8 cm	1.75
7611097821022	capuchon arrondi avec bord no. 11 blanc pour profilé 6.0x2.5 cm	6,0/ 2,5/2,0 cm	1.75
7611097821039	capuchon pointu avec bord no. 12 blanc pour profilé 6.0x2.5 cm	6,0/ 2,5/3,2 cm	1.75
7611097821213	capuchon d'extrémité no. 13 blanc pour profilé 6.0x2.5 cm	6,0/ 2,5/0,5 cm	1.75
7611097821114	capuchon arrondi no. 10 blanc pour profilé 8.5x2.5 cm	8,5/ 2,5/3,4 cm	1.85
7611097821121	capuchon arrondi avec bord no. 11 blanc pour profilé 8.5x2.5 cm	8,5/ 2,5/2,5 cm	1.85
7611097821138	capuchon pyramide avec bord no. 14 blanc pour profilé 8.5x2.5 cm	8,5/ 2,5 cm	1.85
7611097821220	capuchon d'extrémité no. 13 blanc pour profilé 8.5x2.5 cm	8,5/ 2,5/0,5 cm	1.80
7611097821237	capuchon d'extrémité no. 13 blanc pour profilé 13.0x2.5 cm	13,0/ 2,5/0,5 cm	2.00
7611097821312	capuchon plat avec bord no. 13 blanc pour profilé 10.0x10.0 cm	10,3/10,3/0,2 cm	3.75
7611097821329	capuchon arrondi no. 10 blanc pour profilé 10.0x10.0 cm	10,0/10,0/4,0 cm	3.85
7611097821336	capuchon pyramide avec bord no. 14 blanc pour profilé 10.0x10.0 cm	10,3/10,3/3,0 cm	3.80
7611097821343	capuchon pyramide avec bord no. 14 gris pour profilé 10.0x10.0 cm	10,3/10,3/3,0 cm	4.95
7611097824504	supports de fixation transparents ou noir	5,5/2,1/3,2 cm	1.85
7611097824603	colle pour produits en PVC tube à 200 gr.		13.50
7611097821428	entretoise noir pour pare-vue parallélogramme	4,1/1,1 cm	0.55
7611097821404	entretoise blanche pour pare-vue parallélogramme	4,1/1,1 cm	0.55
7611097821411	tube carré en aluminium 2mm pour profil de remplissage parallélogramme	1,5/1,5/600 cm	31.50

# Clôtures/panneaux pare-vue en PVC/alu/WPC

## Pare-vue WPC

- Set se composant de:
- lamelles 15,0 x 2,4 cm (espacement des poteaux milieu-milieu 178 cm)
- les couleurs correspondantes au profil d'aluminium
- bande de couverture
- sans poteaux

### WPC gris, délai de livraison 1 semaine

N° d'article	Dimension	Prix/pce.
7611097817100	La175 x H180 cm	476.00

### WPC châtaignier brun ou anthracite, délai de livraison 4 semaines minimum de commande pare-vue et poteaux: Fr. 1500.00

N° d'article	Dimension	Couleur	Prix/pce.
7611097817148	La175 x H180	anthracite	476.00
7611097817155	La175 x H180	brun	476.00



gris



anthracite



châtaignier brun

## Poteaux pour pare-vue WPC

- en aluminium peint par poudrage à sceller dans le béton
- capuchon en PVC
- poteaux d'angle sur demande

### WPC anthracite, délai de livraison 1 semaine

N° d'article	Dimension	Prix/pce.
7611097817124	6,7/7,3 x Lo245 cm	230.00

### WPC châtaignier brun, délai de livraison 4 semaines minimum de commande pare-vue et poteaux: Fr. 1500.00

N° d'article	Dimension	Prix/pce.
7611097817162	6,7/7,3 x Lo245 cm	230.0



gris



anthracite



châtaignier brun

## Lattes en aluminium

- aluminium brut, revêtu, couleur RAL aux choix
- deux côtes longitudinales arrondies, capuchon rond, emboîté
- possibilité d'avoir d'autres mesures
- supplément pour quantité minimale jusqu'à Fr. 500.00: Fr. 100.00 **délai de livraison 5 semaines**



N° d'article	Dimension	Prix/pce.
7611097470008	La6,0/2,0 x Lo 50 cm	49.80
7611097470015	La6,0/2,0 x Lo 60 cm	53.40
7611097470022	La6,0/2,0 x Lo 70 cm	54.40
7611097470039	La6,0/2,0 x Lo 80 cm	58.10
7611097470046	La6,0/2,0 x Lo 90 cm	59.20
7611097470053	La6,0/2,0 x Lo100 cm	62.90

N° d'article	Dimension	Prix/pce.
7611097470060	La6,0/2,0 x Lo110 cm	66.60
7611097470077	La6,0/2,0 x Lo120 cm	70.30
7611097470084	La6,0/2,0 x Lo130 cm	74.00
7611097470091	La6,0/2,0 x Lo140 cm	77.70
7611097470107	La6,0/2,0 x Lo150 cm	81.40
7611097475102	supplément pour perçage de trous de vis	1.00

## Clôture en lattes en aluminium

- lattes en aluminium carrées, deux côtes longitudinales arrondie, distance entre des lattes 5,1 cm
- capuchon rond, emboîté, avec rivets en alu montés sur les traverses
- traverses en acier U 4,0 / 2,0 / 0,5 cm galvanisés et revêtues, couleur RAL aux choix
- grande durabilité, possibilité d'avoir d'autres mesures, **délai de livraison env. 5 semaines**

N° d'article	Dimension	Lattes	Traverses	Espace intermédiaire	Prix/ml.
7611097471005	H 50 cm	6,0/2,0 cm	3,5/1,5/0,4 cm	5,1 cm	559.00
7611097471043	H 60 cm	6,0/2,0 cm	4,0/2,0/0,5 cm	5,1 cm	587.00
7611097471050	H 70 cm	6,0/2,0 cm	4,0/2,0/0,5 cm	5,1 cm	605.00
7611097471067	H 80 cm	6,0/2,0 cm	4,0/2,0/0,5 cm	5,1 cm	619.00
7611097471074	H 90 cm	6,0/2,0 cm	4,0/2,0/0,5 cm	5,1 cm	623.00
7611097471012	H100 cm	6,0/2,0 cm	4,0/2,0/0,5 cm	5,1 cm	659.00
7611097471029	H110 cm	6,0/2,0 cm	4,0/2,0/0,5 cm	5,1 cm	679.00
7611097471036	H120 cm	6,0/2,0 cm	4,0/2,0/0,5 cm	5,1 cm	715.00



## montants T en acier pour clôture en lattes en aluminium

- galvanisé et revêtement blanc, autres couleurs RAL sur demande
- grande durabilité, possibilité d'avoir d'autres mesures
- délai de livraison 5 semaines



N° d'article	Dimension	Hauteur de la clôture	Prix/pce.
7611097160800	4,0/4,0/0,5 × Lo100 cm	H 60 cm	92.00
7611097160817	4,0/4,0/0,5 × Lo120 cm	H 80 cm	96.00
7611097160824	4,0/4,0/0,5 × Lo135 cm	H100 cm	100.00
7611097160831	5,0/5,0/0,6 × Lo150 cm	H120 cm	145.00

## Porte en lattes en aluminium avec cadre en acier

- lattes en aluminium carrées, deux côtes longitudinales arrondie
- capuchon rond, emboîté et revêtu, couleur RAL aux choix
- résistant aux UV et ne se décolore pas
- cadre en acier U galvanisé et revêtu, couleur RAL aux choix
- complet avec ferrures galvanisés à chaud, gonds réglables, serrure avec clé ou section Kaba
- grande durabilité, possibilité d'avoir d'autres mesures
- délai de livraison 5 semaines



sans poteaux, mentionner le genre de montants existant

N° d'article	Dimension	Prix/pce.
7611097472040	La 80-100 × H50- 90 cm	1'586.00
7611097472057	La101-120 × H50- 90 cm	1'650.00
7611097472064	La 80-100 × H91-120 cm	1'640.00
7611097472071	La101-120 × H91-120 cm	1'746.00

avec montants T en acier 6.0/6.0 cm

N° d'article	Dimension	Prix/pce.
7611097472088	La 80-100 × H50- 90 cm	1'760.00
7611097472095	La101-120 × H50- 90 cm	1'802.00
7611097472101	La 80-100 × H91-120 cm	1'809.00
7611097472118	La101-120 × H91-120 cm	1'924.00



## Porte double en lattes en aluminium avec cadre en acier

- lattes en aluminium carrées, deux côtes longitudinales arrondie
- capuchon rond, emboîté et revêtu, couleur RAL aux choix
- résistant aux UV et ne se décolore pas
- cadre en acier U galvanisé et revêtu, couleur RAL aux choix
- ferrures galvanisés à chaud, gonds réglables, serrure avec clé ou section Kaba, verrou et douille de sol
- grande durabilité
- possibilité d'avoir d'autres mesures
- délai de livraison 5 semaines



sans poteaux, mentionner le genre de montants existant

N° d'article	Dimension	Prix/pce.
7611097472002	La200-300 × H50- 90 cm	3'182.00
7611097472026	La200-300 × H91- 120 cm	3'305.00

avec montants T en acier 6,0/6,0 cm

N° d'article	Dimension	Prix/pce.
7611097472019	La200-300 × H50- 90 cm	3'278.00
7611097472033	La200-300 × H91- 120 cm	3'461.00

## Suppléments pour portes en alu

- Plus-value pour ouverture vers l'extérieur sur demande, plus-value pour portes doubles à vantaux inégaux sur demande

N° d'article	Description	Prix/pce.
7611097529027	Plus-value pour portes en pente	135.00
7611097529034	Plus-value pour double porte en pente	280.00
7611097529096	Plus-value pour ouverture 180° porte un vantail	111.00
7611097529089	Plus-value pour ouverture 180° par vantail des doubles portes	111.00
7611097529102	Plus-value pour porte en aluminium avec cintrage	104.00
7611097529119	Plus-value pour porte double en aluminium avec cintrage	208.00

# Grilles double fils/paroi en pierre

## Grilles de clôture à double fils type L

- fils verticaux Ø 5 mm
- fils horizontaux Ø 6 mm
- maillage 5,0 x 20 cm
- galvanisé ou revêtu
- délai de livraison 1 semaine



### galvanisé

N° d'article	Dimension	Prix/pce.
4013514936341	La200 x H83 cm	49.00
4013514913427	La200 x H103 cm	57.00
4013514913434	La200 x H123 cm	66.00

### revêtu, RAL 6005 vert

N° d'article	Dimension	Prix/pce.
4013514927776	La200 x H83 cm	41.00
4013514913502	La200 x H103 cm	45.00
4013514913519	La200 x H123 cm	53.00

### revêtu, RAL 7016 anthracite

N° d'article	Dimension	Prix/pce.
4013514927783	La200 x H83 cm	41.00
4013514919740	La200 x H103 cm	45.00
4013514919757	La200 x H123 cm	53.00

## Porte pour grilles de clôture à double fils type L

- porte simple, incl. poteaux 5,0 x 5,0 cm
- fils verticaux Ø 5 mm, fils horizontaux Ø 6 mm
- maillage 5,0 x 20 cm
- incl. accessoires complets, avec serrure, sans cylindre profilé
- galvanisé ou revêtu
- délai de livraison 1 semaine

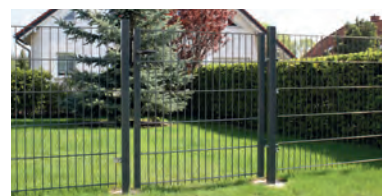

### galvanisé

N° d'article	Dimension	Prix/pce.
4013514958671	La100 x H80 cm	225.00
4013514921507	La100 x H100 cm	250.00
4013514921514	La100 x H120 cm	286.00

### revêtu, RAL 6005 vert

N° d'article	Dimension	Prix/pce.
4013514927943	La100 x H80 cm	190.00
4013514921521	La100 x H100 cm	222.00
4013514921538	La100 x H120 cm	238.00

### revêtu, RAL 7016 anthracite

N° d'article	Dimension	Prix/pce.
4013514927950	La100 x H80 cm	190.00
4013514921545	La100 x H100 cm	211.00
4013514921552	La100 x H120 cm	238.00

## Poteaux pour grilles de clôture à double fils type L

- incl. capuchon, serrage de support, vis et accessoires emballés dans le poteau
- longueur de poteau 120 cm pour matre 83 cm, 150 cm pour H103 cm, 175 cm pour H123 cm, galvanisé ou revêtu
- délai de livraison 1 semaine



poteaux carrés

poteaux d'angles

### Casquette solaire à LED

N° d'article	Prix/pce.
4013514985561	40.00



### poteaux carrés, galvanisés

N° d'article	Dimension	Prix/pce.
4013514958619	4/4 x Lo120 cm	21.00
4013514914974	4/4 x Lo150 cm	23.00
4013514914981	4/4 x Lo175 cm	27.00

### poteaux carrés, RAL 6005 vert

N° d'article	Dimension	Prix/pce.
4013514927714	4/4 x Lo120 cm	22.00
4013514915025	4/4 x Lo150 cm	24.00
4013514915032	4/4 x Lo175 cm	28.00

### poteaux carrés, RAL 7016 anthracite

N° d'article	Dimension	Prix/pce.
4013514927721	4/4 x Lo120 cm	22.00
4013514919764	4/4 x Lo150 cm	24.00
4013514919771	4/4 x Lo175 cm	28.00

### poteaux d'angles, galvanisés

N° d'article	Dimension	Prix/pce.
4013514958640	5/5 x Lo120 cm	34.00
4013514914998	5/5 x Lo150 cm	39.00
4013514915001	5/5 x Lo175 cm	44.00

### poteaux d'angles, RAL 6005 vert

N° d'article	Dimension	Prix/pce.
4013514927929	5/5 x Lo120 cm	34.00
4013514915049	5/5 x Lo150 cm	39.00
4013514915056	5/5 x Lo175 cm	44.00

### poteaux d'angles, RAL 7016 anthracite

N° d'article	Dimension	Prix/pce.
4013514927936	5/5 x Lo120 cm	34.00
4013514919788	5/5 x Lo150 cm	39.00
4013514919795	5/5 x Lo175 cm	44.00

## Base de montage

- à boulon des poteaux carrés et poteaux d'angles
- plaque de base 10 x 10 cm, galvanisé, délai de livr. 1 semaine

N° d'article	Version	Prix/pce.
4013514918262	pour poteau carré	16.00
4013514918279	pour poteaux d'angles	18.00



poteaux d'angles

poteaux carrés

## Bandes de protections du visage

- PVC, paquet à 10 pces.
- autres couleurs sur demande, délai de livraison 1 semaine

N° d'article	Dimension	Couleur	Prix/Pack.
7611097460603	La19 x Lo252 cm	gris	75.00
7611097460610	La19 x Lo252 cm	vert	75.00
7611097460627	La19 x Lo252 cm	anthracite	75.00



# Grilles double fils/paroi en pierre

## Grilles de clôture à double fils type S fort

– fils verticaux +/Ø 6 mm, fils horizontaux +/Ø 8 mm, maillage 5,0 x 20 cm, couleur RAL sur demande

galvanisé à chaud, délai de livraison 1 semaine

N° d'article	Dimension	Prix/pce.
4013514914110	La250 x H 83 cm	87.00
4013514787936	La250 x H103 cm	103.00
4013514788063	La250 x H123 cm	122.00
4013514787943	La250 x H143 cm	139.00
4013514788070	La250 x H163 cm	158.00
4013514787950	La250 x H183 cm	172.00
4013514787967	La250 x H203 cm	190.00

rêvetu anthracite, délai de livraison H103/123 cm 1 semaine, autres 5-6 semaines

N° d'article	Dimension	Prix/pce.
4013514922801	La250 x H 83 cm	78.00
4013514916954	La250 x H103 cm	93.00
4013514950750	La250 x H123 cm	109.00
4013514950767	La250 x H143 cm	125.00
4013514922818	La250 x H163 cm	140.00
4013514922825	La250 x H183 cm	156.00
4013514922832	La250 x H203 cm	172.00



## Porte pour grilles de clôture à double fils type S fort

– cadre 6,0 x 4,0 cm, incl. poteaux, poignée ensemble en aluminium, serrure à encastrer Locinox (cylindre profilé préparé), connexion de clôture des deux côtés, incl. supports en acier inoxydable pour visser  
– couleur RAL sur demande

galvanisé à chaud, délai de livraison 1 semaine

N° d'article	Dimension	Prix/pce.
4013514937652	La100 x H 80 cm	715.00
4013514937683	La100 x H100 cm	745.00
4013514937713	La100 x H120 cm	775.00
4013514937744	La100 x H140 cm	805.00
4013514963538	La100 x H160 cm	839.00
4013514937805	La100 x H180 cm	922.00
4013514937836	La100 x H200 cm	953.00

rêvetu anthracite, délai de livraison H100/120 cm 1 semaine, autres 5-6 semaines

N° d'article	Dimension	Prix/pce.
4013514937638	La100 x H 80 cm	829.00
4013514937669	La100 x H100 cm	871.00
4013514937690	La100 x H120 cm	910.00
4013514937720	La100 x H140 cm	952.00
4013514962425	La100 x H160 cm	1'001.00
4013514937782	La100 x H180 cm	1'091.00
4013514937812	La100 x H200 cm	1'135.00



## Poteaux pour grilles de clôture à double fils type S fort

– avec capuchon en aluminium et fixations en PVC, incl. baguette de recouvrement et vis, couleur RAL sur demande

galvanisé à chaud, délai de livraison 1 semaine

N° d'article	Dimension	Hauteur de la clôture	Prix/pce.
4013514965563	6,0/4,0/0,2 x Lo130 cm	83 cm	47.00
4013514965624	6,0/4,0/0,2 x Lo160 cm	103 cm	54.00
4013514965686	6,0/4,0/0,2 x Lo180 cm	123 cm	61.00
4013514965747	6,0/4,0/0,2 x Lo200 cm	143 cm	68.00
4013514965808	6,0/4,0/0,2 x Lo220 cm	163 cm	74.00
4013514965860	6,0/4,0/0,2 x Lo240 cm	183 cm	81.00
4013514965921	6,0/4,0/0,2 x Lo260 cm	203 cm	87.00

rêvetu anthracite délai de livraison H103/123 cm 1 semaine, autres 5-6 semaines

N° d'article	Dimension	Hauteur de la clôture	Prix/pce.
4013514965525	6,0/4,0/0,2 x Lo130 cm	83 cm	44.00
4013514965587	6,0/4,0/0,2 x Lo160 cm	103 cm	51.00
4013514965648	6,0/4,0/0,2 x Lo180 cm	123 cm	56.00
4013514965709	6,0/4,0/0,2 x Lo200 cm	143 cm	63.00
4013514965761	6,0/4,0/0,2 x Lo220 cm	163 cm	68.00
4013514965822	6,0/4,0/0,2 x Lo240 cm	183 cm	74.00
4013514965884	6,0/4,0/0,2 x Lo260 cm	203 cm	80.00



## Paroi en pierre élément de base

– système modulaire robuste, personnalisable  
– se composant de 2 grilles de clôture à double fils 6 x 8 mm, galvanisées à chaud, 2 colonnes de paroi, galvanisés à chaud, attaches universelles et entretoises inoxydables  
– sans remplissage délai de livraison 1 semaine

N° d'article	Dimension	Hauteur du mur	Prix/pce.
7611097439845*	H103 x Lo250,6 cm	160 cm	715.00
7611097439852*	H123 x Lo250,6 cm	200 cm	853.00
7611097439869*	H143 x Lo250,6 cm	200 cm	902.00
7611097439883*	H183 x Lo250,6 cm	240 cm	1'060.00
7611097439890*	H203 x Lo250,6 cm	260 cm	1'202.00



# Grilles double fils/paroi en pierre

## Paroi en pierre élément d'élargissement

- système modulaire robuste, personnalisable, se composant de 2 grilles de clôture à double fils 6 x 8 mm, galvanisées à chaud, 1 paroi, galvanisé à chaud, attaches universelles et entretoises inoxydables, sans remplissage, **délai de livraison 1 semaine**

N° d'article	Dimension	Hauteur du mur	Prix/pce.
761109743974 <sup>5</sup> *	H103 x Lo250,6 cm	160 cm	501.00
761109743975 <sup>3</sup> *	H123 x Lo250,6 cm	200 cm	590.00
761109743976 <sup>0</sup> *	H143 x Lo250,6 cm	200 cm	638.00
761109743978 <sup>4</sup> *	H183 x Lo250,6 cm	240 cm	756.00
761109743979 <sup>1</sup> *	H203 x Lo250,6 cm	260 cm	853.00



## Colonne murale montage terreux

- système modulaire robuste, personnalisable
- section 22,5 / 7,0 cm
- colonne de paroi, galvanisé à chaud
- pour paroi en pierre
- **articles gras en stock, si pas en stock, délai de livraison env. 2-3 semaines**

N° d'article	Dimension	Hauteur du mur	Prix/pce.
761109743900 <sup>5</sup> *	H160 cm	103 cm	199.00
761109743901 <sup>2</sup> *	H200 cm	143 cm	221.00
761109743902 <sup>3</sup> *	H240 cm	183 cm	259.00
761109743903 <sup>6</sup> *	H260 cm	203 cm	324.00



## Colonne murale avec semelle

- système modulaire robuste
- personnalisable
- section 22,5 / 7,0 cm
- galvanisé à chaud
- **délai de livraison env. 4 semaines**

N° d'article	Dimension	Hauteur du mur	Prix/pce.
761109743910 <sup>4</sup>	H 84 cm	83 cm	269.00
761109743912 <sup>8</sup>	H104 cm	103 cm	289.00
761109743914 <sup>2</sup>	H124 cm	123 cm	329.00



## Accessoires pour paroi en pierre

- **articles gras en stock, si pas en stock, délai de livraison env. 2-3 semaines**

N° d'article	Description	Prix/pce.
761109743999 <sup>9</sup>	Attache universelle, inoxydable pour paroi en pierre, sachet à 4 pièces	10.00
761109743998 <sup>2</sup>	Entretoise inoxydable, pour paroi en pierre	3.00
761109743997 <sup>5</sup>	Raccordement de mur pour paroi en pierre, galvanisé chaud	79.00

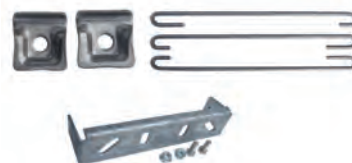

## Support pour plantes grimpantes

- maillage 5,0 x 20 cm, épaisseur de fil 6/8 mm, soudé et galvanisé à chaud
- pour bétonner, **délai de livraison 1 semaine**

N° d'article	Dimension	Hauteur du mur	Prix/pce.
401351496434 <sup>4</sup> *	27/27 x H180 cm	120 cm	226.00
401351496436 <sup>3</sup> *	27/27 x H220 cm	160 cm	275.00
401351496438 <sup>2</sup> *	27/27 x H260 cm	200 cm	304.00

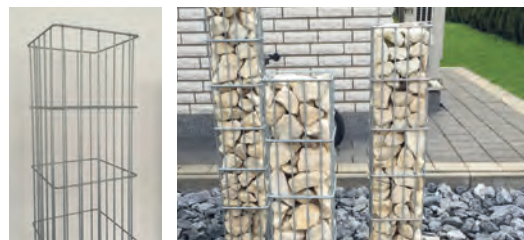

## Montants tubulaires galvanisés

- en tuyau à gaz avec capuchon aluminium, boucles inoxydables et vis M8, galvanisé à chaud, réalisation lourde
- suppléments voir chapitre suppléments pour montants tubulaires et étais tubulaires, **articles gras en stock**, si pas en stock, délai de livraison env. 2 semaines

N° d'article	Dimension	Hauteur de la clôture	Schlaufen/Schrauben	Prix/pce.
7611097100004	ø1" × Lo 90 cm	50 cm	2	31.75
7611097100103	ø1" × Lo100 cm	60 cm	3	32.45
7611097100202	ø1" × Lo110 cm	70 cm	3	32.65
7611097100301	ø1" × Lo120 cm	80 cm	3	32.75
7611097100400	ø1" × Lo130 cm	90 cm	3	34.70
7611097100509	ø1" × Lo150 cm	100 cm	3	34.90
7611097100608	ø1" × Lo170 cm	120 cm	4	41.65
7611097100707	ø5/4" × Lo 90 cm	50 cm	2	35.75
7611097100806	ø5/4" × Lo100 cm	60 cm	3	36.65
7611097100905	ø5/4" × Lo110 cm	70 cm	3	37.15
7611097101001	ø5/4" × Lo120 cm	80 cm	3	37.25
7611097101100	ø5/4" × Lo130 cm	90 cm	3	39.65
7611097 <b>10120</b> 9	<b>ø5/4" × Lo150 cm</b>	<b>100 cm</b>	<b>3</b>	<b>39.90</b>
7611097 <b>10130</b> 8	<b>ø5/4" × Lo170 cm</b>	<b>120 cm</b>	<b>4</b>	<b>45.75</b>
7611097101407	ø5/4" × Lo200 cm	150 cm	4	48.40
7611097101506	ø5/4" × Lo230 cm	180 cm	5	55.75
7611097101605	ø5/4" × Lo250 cm	200 cm	5	61.25
7611097110003	ø1 1/2" × Lo120 cm	80 cm	3	43.80
7611097110102	ø1 1/2" × Lo130 cm	90 cm	3	46.95
7611097 <b>11020</b> 1	<b>ø1 1/2" × Lo150 cm</b>	<b>100 cm</b>	<b>3</b>	<b>47.30</b>
7611097 <b>11030</b> 0	<b>ø1 1/2" × Lo170 cm</b>	<b>120 cm</b>	<b>4</b>	<b>54.35</b>
7611097110409	ø1 1/2" × Lo200 cm	150 cm	4	57.80
7611097110508	ø1 1/2" × Lo230 cm	180 cm	5	65.95
7611097110607	ø1 1/2" × Lo250 cm	200 cm	5	73.15
7611097120002	ø2" × Lo120 cm	80 cm	3	56.80
7611097120101	ø2" × Lo130 cm	90 cm	3	60.80
7611097120200	ø2" × Lo150 cm	100 cm	3	61.25
7611097120309	ø2" × Lo170 cm	120 cm	4	69.95
7611097120408	ø2" × Lo200 cm	150 cm	4	74.45
7611097120507	ø2" × Lo230 cm	180 cm	5	84.50
7611097120606	ø2" × Lo250 cm	200 cm	5	93.75
7611097130001	ø2 1/2" × Lo120 cm	80 cm	3	94.05
7611097130100	ø2 1/2" × Lo150 cm	100 cm	3	101.30
7611097130209	ø2 1/2" × Lo170 cm	120 cm	4	113.80
7611097130308	ø2 1/2" × Lo200 cm	150 cm	4	121.00
7611097130407	ø2 1/2" × Lo230 cm	180 cm	5	135.90
7611097130506	ø2 1/2" × Lo250 cm	200 cm	5	150.85



## Etais tubulaires galvanisés à chaud

- Etais tubulaires galvanisés à chaud, suppléments voir chapitre suppléments pour montants tubulaires et étais tubulaires, **délai de livraison env. 2 semaines**

N° d'article	Dimension	Hauteur de la clôture	Prix/pce.
7611097140000	ø1" × Lo 75 cm	50 cm	25.80
7611097140109	ø1" × Lo 90 cm	60 cm	27.30
7611097140208	ø1" × Lo105 cm	70 cm	29.55
7611097140307	ø1" × Lo120 cm	80 cm	28.60
7611097140406	ø1" × Lo130 cm	90 cm	30.90
7611097140505	ø1" × Lo140 cm	100 cm	31.35
7611097140604	ø5/4" × Lo 75 cm	50 cm	31.35
7611097140703	ø5/4" × Lo 90 cm	60 cm	32.30
7611097140802	ø5/4" × Lo105 cm	70 cm	34.10
7611097140901	ø5/4" × Lo120 cm	80 cm	36.00
7611097141007	ø5/4" × Lo130 cm	90 cm	38.05
7611097141106	ø5/4" × Lo140 cm	100 cm	38.55
7611097141205	ø5/4" × Lo160 cm	120 cm	41.55
7611097141304	ø5/4" × Lo200 cm	150 cm	45.50
7611097142103	ø1 1/2" × Lo140 cm	100 cm	60.45
7611097142202	ø1 1/2" × Lo160 cm	120 cm	64.30
7611097142301	ø1 1/2" × Lo200 cm	150 cm	69.70
7611097142400	ø1 1/2" × Lo230 cm	180 cm	74.80
7611097142509	ø1 1/2" × Lo250 cm	200 cm	82.90



## Traverse tubulaire horizontale

- en tuyau à gaz avec pointe de traverse en aluminium
- galvanisée à chaud
- réalisation lourde
- délai de livraison env. 2 semaines

N° d'article	Dimension	Longueur	Prix/pce.
7611097143001	ø1"	0-100 cm	44.65
7611097143100	ø1"	101-150 cm	48.35
7611097143209	ø1"	151-200 cm	52.50
7611097143308	ø1"	201-250 cm	59.40
7611097143407	ø1"	251-300 cm	61.65



## Montant tubulaires avec semelle

- en tuyau à gaz avec capuchon aluminium, boucles inoxydables et vis M8
- semelle soudée avec trois trous
- galvanisés à chaud
- réalisation lourde
- suppléments voir chapitre suppléments pour montants tubulaires et étais tubulaires
- délai de livraison env. 2 semaines

N° d'article	Dimension	Hauteur de la clôture	Boucles/vis	Ø semelle / Ø trou	Prix/pce.
7611097100028	ø5/4" × Lo 55 cm	50 cm	2	12 × 0,8/1,1 cm	61.70
7611097100127	ø5/4" × Lo 65 cm	60 cm	3	12 × 0,8/1,1 cm	61.70
7611097100226	ø5/4" × Lo 75 cm	70 cm	3	12 × 0,8/1,1 cm	64.45
7611097100325	ø5/4" × Lo 85 cm	80 cm	3	12 × 0,8/1,1 cm	64.45
7611097100424	ø5/4" × Lo 95 cm	90 cm	3	12 × 0,8/1,1 cm	69.00
7611097100523	ø5/4" × Lo105 cm	100 cm	3	12 × 0,8/1,1 cm	69.00
7611097100622	ø5/4" × Lo125 cm	120 cm	4	12 × 0,8/1,1 cm	76.00
7611097110027	ø1 1/2" × Lo 85 cm	80 cm	3	12 × 0,8/1,1 cm	74.95
7611097110225	ø1 1/2" × Lo 95 cm	90 cm	3	12 × 0,8/1,1 cm	80.60
7611097110324	ø1 1/2" × Lo105 cm	100 cm	3	12 × 0,8/1,1 cm	80.60
7611097110423	ø1 1/2" × Lo125 cm	120 cm	4	12 × 0,8/1,1 cm	88.75
7611097110522	ø1 1/2" × Lo155 cm	150 cm	4	13 × 0,8/1,3 cm	97.85
7611097110621	ø1 1/2" × Lo185 cm	180 cm	5	13 × 0,8/1,3 cm	107.00
7611097110720	ø1 1/2" × Lo205 cm	200 cm	5	13 × 0,8/1,3 cm	116.45
7611097120026	ø2" × Lo105 cm	100 cm	3	14 × 1,0/1,1 cm	103.60
7611097120125	ø2" × Lo125 cm	120 cm	4	14 × 1,0/1,1 cm	113.35
7611097002148	ø2" × Lo155 cm	150 cm	4	14 × 1,0/1,3 cm	124.95
7611097120224	ø2" × Lo185 cm	180 cm	5	14 × 1,0/1,3 cm	136.55
7611097120323	ø2" × Lo205 cm	200 cm	5	14 × 1,0/1,3 cm	146.00



## Etais tubulaires avec semelle

- en tuyau à gaz avec pointe d'étau en aluminium
- semelle soudée avec 2 trous Ø 11 mm
- galvanisés à chaud
- réalisation lourde
- suppléments voir suppléments pour montants tubulaires et étais tubulaires
- délai de livraison env. 2 semaines

N° d'article	Dimension	Hauteur de la clôture	Ø semelle	Prix/pce.
7611097141403	ø5/4" × Lo 46 cm	50 cm	10 × 0,6 cm	76.20
7611097141502	ø5/4" × Lo 61 cm	60 cm	10 × 0,6 cm	76.20
7611097141601	ø5/4" × Lo 75 cm	70 cm	10 × 0,6 cm	76.50
7611097141700	ø5/4" × Lo 89 cm	80 cm	10 × 0,6 cm	76.80
7611097141809	ø5/4" × Lo 96 cm	90 cm	10 × 0,6 cm	77.10
7611097141908	ø5/4" × Lo110 cm	100 cm	10 × 0,6 cm	77.40
7611097142004	ø5/4" × Lo131 cm	120 cm	10 × 0,6 cm	77.70
7611097142608	ø1 1/2" × Lo174 cm	150 cm	12 × 0,8 cm	82.50
7611097142707	ø1 1/2" × Lo216 cm	180 cm	12 × 0,8 cm	87.15
7611097142806	ø1 1/2" × Lo244 cm	200 cm	12 × 0,8 cm	91.40



# Clôtures/accessoires en fil/métal/acier corten

## Montants tubulaires revêtus anthracite/ vert

– couleur anthracite RAL 7016 & couleur vert RAL 6005, galvanisé à chaud intérieur et extérieur, revêtu extérieur, avec chapeau PVC, boucles inoxydables et vis M8, réalisation lourde, suppléments voir suppléments montants/étau tubulaire, même prix pour noir, **déla**i de livraison env. 2 semaines

Anthracite N° d'article	Vert N° d'article	Dimension	Hauteur de la clôture	Boucles et vis	Prix/pce.
	7611097100011	ø1" × Lo 90 cm	50 cm	2	45.60
	7611097100110	ø1" × Lo100 cm	60 cm	3	47.40
	7611097100219	ø1" × Lo110 cm	70 cm	3	49.65
	7611097100318	ø1" × Lo120 cm	80 cm	3	49.80
	7611097100417	ø1" × Lo130 cm	90 cm	3	54.65
	7611097100516	ø1" × Lo150 cm	100 cm	3	55.20
	7611097100615	ø1" × Lo170 cm	120 cm	4	66.50
	7611097100714	ø5/4" × Lo 90 cm	50 cm	2	51.35
	7611097100813	ø5/4" × Lo100 cm	60 cm	3	53.60
	7611097100912	ø5/4" × Lo110 cm	70 cm	3	56.70
7611097001509	7611097101018	ø5/4" × Lo120 cm	80 cm	3	56.90
7611097000151	7611097101117	ø5/4" × Lo130 cm	90 cm	3	62.95
7611097000175	7611097101216	ø5/4" × Lo150 cm	100 cm	3	63.65
7611097000199	7611097101315	ø5/4" × Lo170 cm	120 cm	4	77.00
	7611097101414	ø5/4" × Lo200 cm	150 cm	4	79.00
	7611097101513	ø5/4" × Lo230 cm	180 cm	5	91.70
	7611097101612	ø5/4" × Lo250 cm	200 cm	5	104.45
7611097001516	7611097110010	ø1 1/2" × Lo120 cm	80 cm	3	68.05
	7611097110119	ø1 1/2" × Lo130 cm	90 cm	3	75.40
7611097001523	7611097110218	ø1 1/2" × Lo150 cm	100 cm	3	76.25
7611097001530	7611097110317	ø1 1/2" × Lo170 cm	120 cm	4	92.20
7611097001738	7611097110416	ø1 1/2" × Lo200 cm	150 cm	4	94.65
	7611097110515	ø1 1/2" × Lo230 cm	180 cm	5	121.65
	7611097110614	ø1 1/2" × Lo250 cm	200 cm	5	124.70
	7611097120019	ø2" × Lo120 cm	80 cm	3	86.45
	7611097120118	ø2" × Lo150 cm	100 cm	3	96.75
	7611097120217	ø2" × Lo170 cm	120 cm	4	116.65
7611097001776	7611097120316	ø2" × Lo200 cm	150 cm	4	119.75
	7611097120415	ø2" × Lo230 cm	180 cm	5	153.30
	7611097120514	ø2" × Lo250 cm	200 cm	5	157.05
	7611097130018	ø2 1/2" × Lo120 cm	80 cm	3	144.30
	7611097130117	ø2 1/2" × Lo150 cm	100 cm	3	163.30
	7611097130414	ø2 1/2" × Lo170 cm	120 cm	4	170.50
	7611097130513	ø2 1/2" × Lo200 cm	150 cm	4	203.40
	7611097130216	ø2 1/2" × Lo230 cm	180 cm	5	211.60
	7611097130315	ø2 1/2" × Lo250 cm	200 cm	5	262.90



## Etais tubulaires revêtus anthracite/ vert

– couleur anthracite RAL 7016 & couleur vert RAL 6005, galvanisé à chaud intérieur et extérieur, revêtu extérieur, en tuyau à gaz avec pointe d'étau en aluminium, réalisation lourde, même prix pour noir / anthracite, **déla**i de livraison env. 2 semaines

Anthracite N° d'article	Vert N° d'article	Dimension	Hauteur de la clôture	Prix/pce.
	7611097140017	ø5/4" × Lo 75 cm	50 cm	54.00
	7611097140116	ø5/4" × Lo 90 cm	60 cm	54.00
	7611097140215	ø5/4" × Lo105 cm	70 cm	54.00
7611097001783	7611097140314	ø5/4" × Lo120 cm	80 cm	54.00
	7611097140413	ø5/4" × Lo130 cm	90 cm	59.60
7611097001820	7611097140512	ø5/4" × Lo140 cm	100 cm	60.45
7611097001837	7611097140611	ø5/4" × Lo160 cm	120 cm	63.65
	7611097140710	ø5/4" × Lo200 cm	150 cm	77.35
7611097001844	7611097140819	ø1 1/2" × Lo200 cm	150 cm	104.15
	7611097140918	ø1 1/2" × Lo230 cm	180 cm	128.55
	7611097141014	ø1 1/2" × Lo250 cm	200 cm	131.75



## Boucles métalliques

– inoxydable, articles gras en stock, si pas en stock, délai de livraison env. 2 semaines

N° d'article	Description	Dimension	Emballage	Prix/pce.
7611097460221	Boucles métalliques		100	22.80
7611097460290	Vis avec pointe	M8 × 2 cm	100	37.60



# Clôtures/accessoires en fil/métal/acier corten

## Chapeaux tubulaires aluminium

– articles gras en stock, si pas en stock, délai de livraison env. 2 semaines

N° d'article	pour Poteau Ø	Prix/pce.
7611097150061	1"	1.40
7611097150115	5/4"	1.50
7611097150078	1 1/2"	1.80
7611097150085	2"	2.10
7611097150092	2 1/2"	2.70
7611097150108	3"	3.15



## Pointes d'étau aluminium

– articles gras en stock, si pas en stock, délai de livraison env. 2 semaines

N° d'article	pour Poteau Ø	Prix/pce.
7611097150139	1"	2.60
7611097150160	5/4"	3.25
7611097150146	1 1/2"	4.30
7611097150153	2"	6.00



## Pointes de traverses aluminium

– articles gras en stock, si pas en stock, délai de livraison env. 2 semaines

N° d'article	pour Poteau Ø	Prix/pce.
7611097150184	1"	2.60
7611097150214	5/4"	3.35
7611097150191	1 1/2"	4.20
7611097150207	2"	4.70

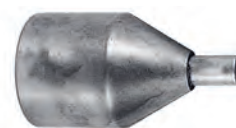

## Suppléments montant/étau tubulaire

N° d'article	Description	Prix/pce.
7611097150269	Pour des montants d'angle et d'extrémité plus longs de 10 cm	4.85
7611097150313	Pour le perçage de trous d'étais pour des montants d'angle et d'extrémité	4.50
7611097150320	Pour le perçage de trous supplémentaires pour montants d'angle, vis et boucles incluses	4.50
7611097150283	Supplément pour des étais de 10 cm plus longs	2.75
7611097150290	Supplément pour des étais de 20 cm plus longs	5.30
7611097150306	Supplément pour des étais de 30 cm plus longs	7.30
7611097150276	Supplément pour des montants d'angle revêtus vert plus longs de 10 cm	7.20
7611097150337	Supplément pour le perçage de trous d'étais	4.50

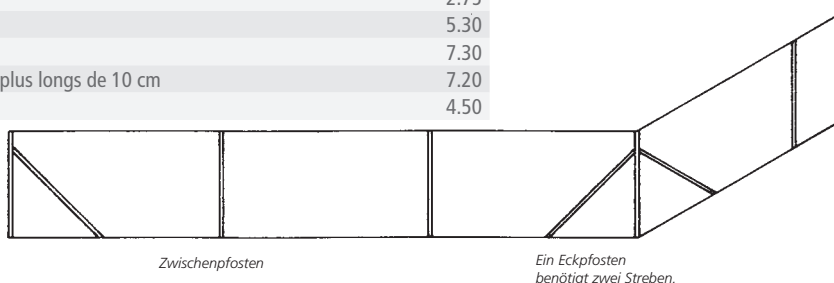

**Wichtig:**

Für End- und Eckpfosten ist der Durchmesser grösser als bei den Zwischenpfosten zu wählen.

**Beispiel:**

Zaunhöhe 100 cm:  
 End- und Eckpfosten: ø 48 mm - 1 1/2"  
 Streben: ø 42 mm - 5/4"  
 Zwischenpfosten: ø 42 mm - 5/4"

**Pfostenabstand:**  
 für Diagonalgeflechte: 2,5 - 3 m  
 für Knotengitter: 3 - 4 m

**Wichtig:**

Bitte vermerken Sie auf Ihrer Bestellung, für welchen Geflechtstyp die Pfosten bestimmt sind.

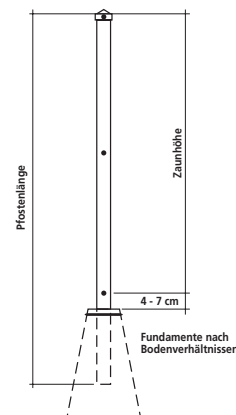

## Porte tubulaire

- avec 2 montants galvanisés, Ø 60 mm, sans étais, cadre tubulaire Ø 33 mm, remplissage en treillage soudé 60 / 60 / 4 mm, gond de porte et gonds réglables, serrure-poignée avec clé ou section de cylindre et caisse de fermeture, tendus avec un treillis diagonal galvanisé possible
- suppléments voir suppléments pour portes tubulaires, autre dimension possible
- **articles gras en stock**, si pas en stock, délai de livraison env. 4 semaines

N° d'article	Dimension	Prix/pce.
7611097560006	La100 × H 80 cm	955.00
7611097560105	La100 × H100 cm	1'012.00
7611097560204	La100 × H120 cm	1'046.00
7611097560303	La100 × H150 cm	1'125.00
7611097560402	La100 × H180 cm	1'237.00
7611097560501	La100 × H200 cm	1'285.00

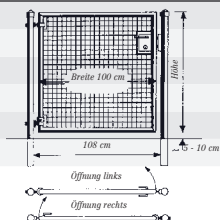

## Porte tubulaire à deux vantaux

- avec 2 montants galvanisés, Ø 76 mm, sans étais, cadre tubulaire Ø 33 mm, avec verrou antichocs et douille de sol, remplissage en treillage soudé 60/60/4 mm, gond de porte et gonds réglables, serrure-poignée avec clé ou section de cylindre et caisse de fermeture
- tendus avec un treillis diagonal galvanisé possible
- suppléments voir suppléments pour portes tubulaires
- autre dimension possible
- **délai de livraison env. 4 semaines**

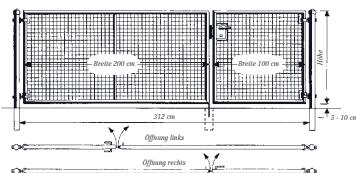

N° d'article	Dimension	Prix/pce.
7611097561003	La300 × H 80 cm	2'261.00
7611097561102	La300 × H100 cm	2'355.00
7611097561201	La300 × H120 cm	2'472.00

## Porte tubulaire laquée anthracite/ vert

- avec 2 montants revêtus, Ø 60 mm, sans étais, cadre tubulaire Ø 33 mm, remplissage en treillage 60 / 60 / 4 mm, gond de porte et gonds réglables, serrure-poignée avec clé ou section de cylindre et caisse de fermeture
- tendus avec un treillis diagonal plastifiée vert possible
- suppléments voir chapitre suppléments pour portes tubulaires
- autre dimension possible, **délai de livraison env. 4 semaines**

Anthracite N° d'article	Vert N° d'article	Dimension	Prix/pce.
7611097001851	7611097560037	La100 × H 80 cm	1'213.00
7611097001882	7611097560136	La100 × H100 cm	1'304.00
7611097001905	7611097560235	La100 × H120 cm	1'360.00



## Porte tubulaire deux vantaux anthracite/ vert

- avec 2 montants revêtus, Ø 76 mm, sans étais, cadre tubulaire Ø 33 mm, avec verrou antichocs et douille de sol, remplissage en treillage soudé 60 / 60 / 4mm, gond de porte et gonds réglables, serrure-poignée avec clé ou section de cylindre et caisse de fermeture
- tendus avec un treillis diagonal plastifié vert possible
- suppléments voir chapitre suppléments pour portes tubulaires
- autre dimension possible
- **délai de livraison env. 4 semaines**

Anthracite N° d'article	Vert N° d'article	Dimension	Prix/pce.
7611097001943	7611097561034	La300 × H 80 cm	2'751.00
7611097001950	7611097561133	La300 × H100 cm	2'949.00
7611097001967	7611097561232	La300 × H120 cm	3'043.00



## Suppléments pour portes tubulaires

– plus-value pour ouverture vers l'extérieur sur demande

N° d'article	Description	Prix/pce.
7611097529027	Plus-value pour portes en pente	135.00
7611097529034	Plus-value pour portes à deux vantaux en pente	280.00
7611097529096	Plus-value pour ouverture 180° porte un vantail	111.00
7611097529089	Plus-value pour ouverture 180° par vantail des doubles portes	111.00

## Porte de levage galvanisée à chaud

– cadre tubulaire ø 33 mm, tension avec treillis diagonal 50 / 50 / 2,5 mm, 4 crochets de levage incl., délai de livraison env. 4 semaines

N° d'article	Largeur	Hauteur	Prix/pce.
7611097543009	jusqu'à 150 cm	jusqu'à 80 cm	681.00
7611097543306	151-300 cm	jusqu'à 80 cm	748.00
7611097543108	jusqu'à 150 cm	81-100 cm	706.00
7611097543405	151-300 cm	81-100 cm	768.00
7611097543207	jusqu'à 150 cm	101-120 cm	721.00
7611097543504	151-300 cm	101-120 cm	798.00



## Treillis diagonal Galfan

– qualité optimale grâce au revêtement en zinc et aluminium, surface lisse, gris foncé, rouleaux d'origine de 25 m, articles gras en stock, si pas en stock, délai de livraison env. 2 semaines

N° d'article	Maille	Fil de fer	Dimension	Prix/ml.
7611097400029	40mm	2,2mm	H 60 cm	8.25
7611097400074	40mm	2,2mm	H 80 cm	10.50
7611097400135	40mm	2,2mm	H100 cm	12.85
7611097400197	40mm	2,2mm	H120 cm	15.40
7611097400258	40mm	2,2mm	H150 cm	19.20
7611097400319	40mm	2,2mm	H180 cm	23.00
7611097400340	40mm	2,2mm	H200 cm	25.50
7611097400081	<b>40mm</b>	<b>2,5mm</b>	<b>H 80 cm</b>	<b>12.80</b>
7611097400142	<b>40mm</b>	<b>2,5mm</b>	<b>H100 cm</b>	<b>15.60</b>
7611097400203	40mm	2,5mm	H120 cm	18.65
7611097400265	40mm	2,5mm	H150 cm	23.25
7611097400357	40mm	2,5mm	H200 cm	30.95
7611097400005	50mm	2,2mm	H 50 cm	5.60
7611097400036	50mm	2,2mm	H 60 cm	6.50
7611097400050	50mm	2,2mm	H 70 cm	7.40
7611097400098	50mm	2,2mm	H 80 cm	8.30
7611097400111	50mm	2,2mm	H 90 cm	9.30
7611097400159	50mm	2,2mm	H100 cm	10.20
7611097400210	50mm	2,2mm	H120 cm	12.15
7611097400272	50mm	2,2mm	H150 cm	15.25
7611097400326	50mm	2,2mm	H180 cm	18.25
7611097400364	50mm	2,2mm	H200 cm	20.20
7611097400012	<b>50mm</b>	<b>2,5mm</b>	<b>H 50 cm</b>	<b>6.45</b>
7611097400043	<b>50mm</b>	<b>2,5mm</b>	<b>H 60 cm</b>	<b>7.50</b>
7611097400067	<b>50mm</b>	<b>2,5mm</b>	<b>H 70 cm</b>	<b>8.55</b>
7611097400104	<b>50mm</b>	<b>2,5mm</b>	<b>H 80 cm</b>	<b>9.60</b>
7611097400128	<b>50mm</b>	<b>2,5mm</b>	<b>H 90 cm</b>	<b>10.65</b>
7611097400166	<b>50mm</b>	<b>2,5mm</b>	<b>H100 cm</b>	<b>11.65</b>
7611097400227	<b>50mm</b>	<b>2,5mm</b>	<b>H120 cm</b>	<b>13.90</b>
7611097400289	<b>50mm</b>	<b>2,5mm</b>	<b>H150 cm</b>	<b>17.40</b>
7611097400333	<b>50mm</b>	<b>2,5mm</b>	<b>H180 cm</b>	<b>20.85</b>
7611097400371	<b>50mm</b>	<b>2,5mm</b>	<b>H200 cm</b>	<b>23.20</b>
7611097400173	50mm	2,8mm	H100 cm	16.65
7611097400234	50mm	2,8mm	H120 cm	19.90
7611097400296	50mm	2,8mm	H150 cm	24.90
7611097400388	50mm	2,8mm	H200 cm	33.05
7611097400180	50mm	3,0mm	H100 cm	18.80
7611097400241	50mm	3,0mm	H120 cm	22.50
7611097400302	50mm	3,0mm	H150 cm	28.10
7611097400395	50mm	3,0mm	H200 cm	37.30



# Clôtures/accessoires en fil/métal/acier corten

## Treillis diagonal anthracite/ vert/ noir

- anthracite/ vert/ noir plastifié, qualité PVC fritté avec fil central galvanisé, longue durée de vie, protégé de la rouille
- rouleaux d'origine de 25 m
- délai de livraison env. 2 semaines

Anthracite N° d'article	Vert N° d'article	Noir N° d'article	Maille	Fil de fer	Dimension	Prix/ml.
	7611097411001		40mm	2,0/2,5mm	H 50 cm	8.60
	7611097411025		40mm	2,0/2,5mm	H 60 cm	9.95
	7611097411049		40mm	2,0/2,5mm	H 70 cm	11.40
7611097000250	7611097411063		40mm	2,0/2,5mm	H 80 cm	12.75
	7611097411087		40mm	2,0/2,5mm	H 90 cm	14.15
7611097000274	7611097411100		40mm	2,0/2,5mm	H100 cm	15.55
7611097411124	7611097002094		40mm	2,0/2,5mm	H120 cm	18.60
7611097000342	7611097411148		40mm	2,0/2,5mm	H150 cm	23.25
	7611097411162		40mm	2,0/2,5mm	H180 cm	27.85
	7611097411186		40mm	2,0/2,5mm	H200 cm	30.85
	7611097411018		50mm	2,3/2,8mm	H 50 cm	8.15
	7611097411032		50mm	2,3/2,8mm	H 60 cm	9.50
	7611097411056		50mm	2,3/2,8mm	H 70 cm	10.85
7611097000243	7611097411070	7611097410066	50mm	2,3/2,8mm	H 80 cm	12.20
	7611097411094		50mm	2,3/2,8mm	H 90 cm	13.50
7611097000267	7611097411117	7611097410073	50mm	2,3/2,8mm	H100 cm	14.90
7611097000311	7611097411131	7611097410080	50mm	2,3/2,8mm	H120 cm	17.80
7611097000335	7611097411155	7611097410097	50mm	2,3/2,8mm	H150 cm	22.20
	7611097411179	7611097410103	50mm	2,3/2,8mm	H180 cm	26.60
	7611097411193	7611097410110	50mm	2,3/2,8mm	H200 cm	29.50



## Accessoires pour treillis diagonale anthracite/ vert/ noir

- galvanisé à chaud
- articles gras en stock, si pas en stock, délai de livraison env. 2 semaines
- d'autres fils de tension et de ligature aux pages suivantes

N° d'article	Description	Dimension	Unité	Prix/pce.
7611097460276	Tendeur de fil taille no 2 galvanisé à chaud	Lo10 cm	pce	2.25
7611097001981	Tendeur de fil no 2 enrobé anthrazit	Lo10 cm	pce	2.95
7611097460245	Tendeur de fil no 2 enrobé vert	Lo10 cm	pce	2.95
7611097460337	Tendeur de fil no 2 enrobé noir	Lo10 cm	pce	2.95
7611097460283	Tendeur de fil taille no 3 galvanisé à chaud	Lo11 cm	pce	3.00
7611097000304	Tendeur de fil no 3 enrobé anthrazit	Lo11 cm	pce	3.60
7611097460269	Tendeur de fil no 3 enrobé vert	Lo11 cm	pce	3.60
7611097460344	Tendeur de fil no 3 enrobé noir	Lo11 cm	pce	3.60
7611097460399	Fil de tension Galfan anneaux de 5kg (env. 130m)	ø2,5mm	kg	12.50
7611097460009	Fil de tension Galfan anneaux de 5kg (env. 90m)	ø3,0mm	kg	12.35
7611097000281	Fil de tension anthrazit plastifié rouleau de 55m	ø3,0/3,5mm	pce	42.70
7611097460047	Fil de tension vert plastifié rouleau de 55m	ø3,0/3,5mm	pce	42.70
7611097460313	Fil de tension noir plastifié rouleau de 55m	ø3,0/3,5mm	pce	42.70
7611097460351	Fil d'attache vert plastifié bobine de 50m	ø0,95/1,3mm	pce	30.60
7611097460375	Fil d'attache noir plastifié rouleau de 50m	ø0,95/1,3mm	pce	30.60
7611097460054	Fil de fer barbelé 4 treuils, piquant, touret à 100m	ø2,5mm	pce	109.55
7611097460061	Fil de fer barbelé 4 treuils, piquant, touret à 250m	ø2,5mm	pce	259.00

# Clôtures/accessoires en fil/métal/acier corten

## Treillis à noeud Ursus Bezinal fort

- qualité optimale grâce au revêtement en zinc et aluminium
- fils de bord (fil longitudinal le plus haut et le plus bas) Ø 3,7 mm, autres fils Ø 3,0 mm
- distance entre les fils transversaux 15 cm
- rouleaux d'origine de 50 m
- **articles gras en stock**, si pas en stock, délai de livraison env. 2 semaines

N° d'article	Hauteur	Numéro de treillis	Nombre de fils longitudinaux	Prix/ml.
7611097420034	H 80 cm	80/ 8	8	8.60
7611097420041	H100 cm	100/ 6	6	8.25
7611097420058	H100 cm	100/10	10	10.35
7611097420065	H120 cm	120/ 7	7	10.00
7611097420072	H120 cm	120/11	11	12.05
7611097420089	H140 cm	140/12	12	13.25
7611097420096	H180 cm	180/14	14	12.25
7611097420102	H200 cm	200/15	15	13.05



## Treillis à noeud Ursus léger

- pour des près à mouton, des installations pour fruits, comme protection des gibiers
- fils de bord (fil longitudinal le plus haut/le plus bas) Ø 2,45 mm, autres fils Ø 1,90 mm
- distance entre les fils transversaux 15 cm
- rouleaux d'origine de 50 m
- **délai de livraison env. 2 semaines**

N° d'article	Hauteur	Numéro de treillis	Nombre de fils longitudinaux	Prix/ml.
7611097420126	H100 cm	100/ 8	8	3.80
7611097420140	H100 cm	100/16	16	6.00
7611097420157	H130 cm	130/11	11	5.35
7611097420164	H130 cm	130/18	18	7.00
7611097420171	H145 cm	145/19	19	7.25
7611097420188	H200 cm	200/22	22	8.90

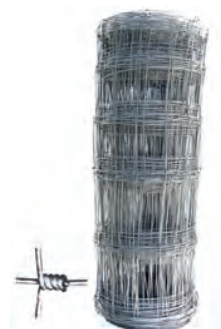

## Treillis à noeud Ursus AS

- pour protection des gibiers sur autoroutes, des réserves à gibiers, jardins zoologiques
- en fil métallique fortement galvanisé
- distance entre les fils transversaux 15 cm
- diamètre de fils de tête et de pied 2,5 mm, autres fils longitudinaux 2,0 mm, fils transversaux 1,9 mm au no. de treillis 160 / 23 et 200 / 25
- diamètre de fils de tête et de pied 3,0 mm, autres fils longitudinaux 2,5 mm, fils transversaux 2,5 mm au no. de treillis 200/17
- rouleaux d'origine de 50 m
- **délai de livraison env. 2 semaines**

N° d'article	Hauteur	Numéro de treillis	Nombre de fils longitudinaux	Prix/ml.
7611097420003	H160 cm	160/23	23	8.80
7611097420010	H200 cm	200/25	25	10.00

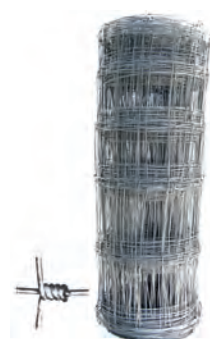

## Suppléments pour treillis

N° d'article	Description	Prix/pce.
7611097460092	Supplément net pour chaque rouleau d'origine entamé	77.00

# Clôtures/accessoires en fil/métal/acier corten

## Treillis en fil métallique diagonal

- fil de fer galvanisé ou enrobé vert
- fil métallique Ø 2,2 mm galvanisé, Ø 2,8 mm enrobé vert ou anthracite
- mailles 5 x 5 cm
- délai de livraison 1 semaine



### galvanisé

N° d'article	Dimension	Prix/pce.
401351492404 <sup>1</sup>	H 80 x Lo1000 cm	50.00
401351492405 <sup>8</sup>	H 80 x Lo2500 cm	119.00
401351492406 <sup>5</sup>	H100 x Lo1000 cm	62.00
401351492407 <sup>2</sup>	H100 x Lo2500 cm	149.00
401351492408 <sup>9</sup>	H120 x Lo1000 cm	73.00
401351492409 <sup>6</sup>	H120 x Lo2500 cm	178.00
401351492478 <sup>2</sup>	H150 x Lo1000 cm	93.00
401351492476 <sup>8</sup>	H150 x Lo2500 cm	223.00

### enrobé vert

N° d'article	Dimension	Prix/pce.
401351492410 <sup>2</sup>	H 80 x Lo1250 cm	50.00
401351476013 <sup>7</sup>	H 80 x Lo2500 cm	95.00
401351492411 <sup>9</sup>	H100 x Lo1250 cm	62.00
401351476014 <sup>4</sup>	H100 x Lo2500 cm	117.00
401351492412 <sup>6</sup>	H120 x Lo1250 cm	73.00
401351492413 <sup>3</sup>	H120 x Lo2500 cm	141.00
401351492479 <sup>9</sup>	H150 x Lo1250 cm	92.00
401351476016 <sup>8</sup>	H150 x Lo2500 cm	180.00

### enrobé anthracite

N° d'article	Dimension	Prix/pce.
401351496419 <sup>1</sup>	H 80 x Lo2500 cm	95.00
401351496445 <sup>0</sup>	H100 x Lo1250 cm	62.00
401351496410 <sup>8</sup>	H100 x Lo2500 cm	117.00
401351496442 <sup>9</sup>	H120 x Lo1250 cm	73.00
401351496411 <sup>5</sup>	H120 x Lo2500 cm	141.00

## Porte

- treillage 5,0 x 5,0 cm
- serrure avec clé
- deux poteaux tubulaires Ø 6,0 cm
- délai de livraison 1 semaine

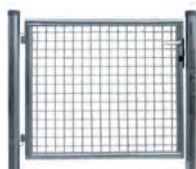

### galvanisé

N° d'article	Dimension	Prix/pce.
401351492385 <sup>3</sup>	La100 x H 80 cm	209.00
401351492386 <sup>0</sup>	La100 x H100 cm	234.00
401351492439 <sup>3</sup>	La100 x H120 cm	248.00
401351492444 <sup>7</sup>	La100 x H150 cm	281.00

### revêtu vert

N° d'article	Dimension	Prix/pce.
401351491749 <sup>4</sup>	La100 x H 80 cm	202.00
401351491611 <sup>4</sup>	La100 x H100 cm	227.00
401351492427 <sup>0</sup>	La100 x H120 cm	239.00
401351491735 <sup>7</sup>	La100 x H150 cm	274.00

### revêtu anthracite

N° d'article	Dimension	Prix/pce.
401351494235 <sup>9</sup>	La100 x H 80 cm	202.00
401351493240 <sup>4</sup>	La100 x H100 cm	227.00
401351496418 <sup>4</sup>	La100 x H120 cm	239.00

## Poteaux tubulaires

- capuchon et support de fil tendeur en PVC
- délai de livraison 1 semaine



### galvanisé

N° d'article	Dimension	Prix/pce.
401351492668 <sup>7</sup>	Ø4,0 x Lo120 cm	14.00
401351492669 <sup>4</sup>	Ø4,0 x Lo150 cm	15.00
401351492670 <sup>0</sup>	Ø4,0 x Lo170 cm	17.00
401351492440 <sup>9</sup>	Ø4,0 x Lo200 cm	19.00

### revêtu vert

N° d'article	Dimension	Prix/pce.
401351492671 <sup>7</sup>	Ø4,0 x Lo120 cm	13.00
401351491280 <sup>2</sup>	Ø4,0 x Lo150 cm	14.00
401351492673 <sup>1</sup>	Ø4,0 x Lo170 cm	16.00
401351478396 <sup>9</sup>	Ø4,0 x Lo200 cm	18.00

### revêtu anthracite

N° d'article	Dimension	Prix/pce.
401351494234 <sup>2</sup>	Ø4,0 x Lo120 cm	13.00
401351493234 <sup>3</sup>	Ø4,0 x Lo150 cm	14.00
401351496417 <sup>7</sup>	Ø4,0 x Lo175 cm	16.00

## Etais bruts

- incl. capuchon et bride de fixation Ø 4,0 cm
- délai de livraison 1 semaine

### galvanisé

N° d'article	Dimension	Prix/pce.
401351492674 <sup>8</sup>	Ø3,4 x Lo120 cm	12.00
401351492675 <sup>5</sup>	Ø3,4 x Lo150 cm	15.00
401351492676 <sup>2</sup>	Ø3,4 x Lo175 cm	17.00
401351492441 <sup>6</sup>	Ø3,4 x Lo200 cm	18.00

### revêtu vert

N° d'article	Dimension	Prix/pce.
401351492677 <sup>9</sup>	Ø3,4 x Lo120 cm	11.00
401351492678 <sup>6</sup>	Ø3,4 x Lo150 cm	13.00
401351492679 <sup>3</sup>	Ø3,4 x Lo175 cm	16.00
401351491251 <sup>2</sup>	Ø3,4 x Lo200 cm	17.00

### revêtu anthracite

N° d'article	Dimension	Prix/pce.
401351494236 <sup>6</sup>	Ø3,4 x Lo120 cm	11.00
401351493237 <sup>4</sup>	Ø3,4 x Lo150 cm	13.00
401351493238 <sup>1</sup>	Ø3,4 x Lo175 cm	16.00



# Clôtures/accessoires en fil/métal/acier corten

## Bobine de fil

- Bobine de fil à 25m
- délai de livraison 1 semaine



### galvanisé

N° d'article	Dimension	Prix/pce.
4013514924287	Ø0,7mm/100m	3.50
4013514924294	Ø1,25mm/25m	3.35

### vert

N° d'article	Dimension	Prix/pce.
4013514924300	Ø1,25mm/50m	3.15
4013514924317	Ø1,6mm/25m	2.95

## Capuchon de remplacement

- pour étais bruts Ø 3,4 cm, set à 2 pce.
- délai de livraison 1 semaine



### gris

N° d'article	Dimension	Prix/pce.
4013514926922		1.40

### vert

N° d'article	Dimension	Prix/pce.
4013514926915		1.40

## Capuchon de remplacement

- pour poteaux tubulaires Ø 4,0 cm, set à 2 pce.
- délai de livraison 1 semaine



### gris

N° d'article	Dimension	Prix/pce.
4013514926908	Ø4,0	1.40
4013514927806	Ø6,0	2.15

### vert

N° d'article	Dimension	Prix/pce.
4013514926892	Ø4,0	1.40
4013514931148	Ø6,0	2.15

### noir

N° d'article	Dimension	Prix/pce.
4013514932510	Ø4,0	1.40
4013514932527	Ø6,0	2.15

## Bride de rechange

- pour poteaux tubulaires Ø 4,0 et 6,0 cm, set à 2 pce.
- délai de livraison 1 semaine



### verzinkt

N° d'article	Dimension	Prix/pce.
4013514926939	Ø4,0 cm	4.80
4013514927868	Ø6,0 cm	6.00

### vert beschichtet

N° d'article	Dimension	Prix/pce.
4013514926946	Ø4,0 cm	4.45
4013514931155	Ø6,0 cm	5.25

### anthrazit beschichtet

N° d'article	Dimension	Prix/pce.
4013514932473	Ø4,0 cm	4.45
4013514932497	Ø6,0 cm	5.25

## Barre de tension

- délai de livraison 1 semaine



### gris

N° d'article	Dimension	Prix/pce.
4013514924218	Ø0,8 × Lo85 cm	3.35
4013514924225	Ø0,8 × Lo105 cm	3.95
4013514924232	Ø0,8 × Lo130 cm	5.05

### vert

N° d'article	Dimension	Prix/pce.
4013514924249	Ø0,8 × Lo85 cm	3.35
4013514924256	Ø0,8 × Lo105 cm	3.95
4013514924263	Ø0,8 × Lo130 cm	5.05

### anthracite

N° d'article	Dimension	Prix/pce.
4013514942373	Ø0,8 × Lo85 cm	3.25
4013514932442	Ø0,8 × Lo105 cm	3.75
4013514932459	Ø0,8 × Lo130 cm	4.65

## Collier à crochet pour barres de tension

- set à 2 pce., délai de livraison 1 semaine



### galvanisé

N° d'article	Dimension	Prix/pce.
4013514931087	Ø4,0 cm	5.45
4013514931100	Ø6,0 cm	6.40

### vert

N° d'article	Dimension	Prix/pce.
4013514931070	Ø4,0 cm	5.45
4013514931094	Ø6,0 cm	6.40

### anthracite

N° d'article	Dimension	Prix/pce.
4013514932480	Ø4,0 cm	5.45
4013514932503	Ø6,0 cm	6.40

## Fil de fer barbelé

- acier Ø 1,6 mm galvanisé, rouleau de 100 m, délai de livraison 1 semaine



N° d'article	Prix/pce.
4013514747244	44.15

## Agrafes

- galvanisé, taille 3,2 cm 1 kg env. 320 pce., taille 4,0 cm 1 kg env. 150 pce.
- délai de livraison 1 semaine



N° d'article	Dimension	Prix/pce.
7611097460139	Ø0,31 × Lo3,2 cm	47.50
7611097460146	Ø0,40 × Lo4,0 cm	45.50

# Clôtures/accessoires en fil/métal/acier corten

## Piquets allround

- Piquets vert avec cache spécial
- délai de livraison 1 semaine



vert			anthracite		
N° d'article	Dimension	Prix/pce.	N° d'article	Dimension	Prix/pce.
4013514916206	Ø4,0 × Lo120 cm	3.60	4013514968199	Ø4,0 × Lo120 cm	3.60
4013514916145	Ø4,0 × Lo150 cm	4.25	4013514968205	Ø4,0 × Lo150 cm	4.25
4013514916152	Ø4,0 × Lo170 cm	5.15	4013514968212	Ø4,0 × Lo170 cm	5.15

## Pied de fixation

- à cheviller, galvanisé
- délai de livraison 1 semaine



pour poteaux



pour étais

pour poteaux Ø 4,0 cm			pour étais Ø 3,4 cm			pour étais Ø 4,0 cm		
N° d'article	Dimension	Prix/pce.	N° d'article	Dimension	Prix/pce.	N° d'article	Dimension	Prix/pce.
4013514928216		5.25	4013514928193		7.70	4013514964443		7.45

## Fil de tension

- fil galvanisé en anneau à environ 50 m
- fil plastifié vert ou anthracite Ø 3,1 mm, en anneau à environ 55 m
- délai de livraison 1 semaine



galvanisé			plastifié vert			plastifié anthracite		
N° d'article	Dimension	Prix/pce.	N° d'article	Dimension	Prix/pce.	N° d'article	Dimension	Prix/pce.
4013514924324	Ø 2,8mm	11.15	4013514743260	Ø 3,1mm	7.90	4013514927233	Ø 2,0mm	4.50
						4013514927257	Ø 3,8mm	9.85

## Support de fil de tension

- avec vis pour poteaux tubulaires Ø 4,0 et 6,0 cm, set à 3 pce.
- délai de livraison 1 semaine



gris		vert		noir	
N° d'article	Prix/pce.	N° d'article	Prix/pce.	N° d'article	Prix/pce.
4013514926878	2.30	4013514926885	2.30	4013514968175	2.30

## Fil d'attache

- inoxydable (bobine) ou anthracite (en anneau)
- délai de livraison 1 semaine

N° d'article	Dimension		Prix/pce.
7611097460306	Ø0,9mm × Lo50m	rostfrei	39.00
7611097460368	Ø1,2mm × Lo75m	rostfrei	54.00



## Agrafes pour grillage

- blister à 200 pce.
- délai de livraison 1 semaine



galvanisé	
N° d'article	Prix/pce.
3221631088015	18.00

revêtu vert	
N° d'article	Prix/pce.
3221631088022	19.50

pince de montage	
N° d'article	Prix/pce.
7313464681009	42.00

## Tendeur de fil

- taille 2 (env. 10 cm de long), set à 3 pce.
- délai de livraison 1 semaine

galvanisé		revêtu anthracite		revêtu vert	
N° d'article	Prix/pce.	N° d'article	Prix/pce.	N° d'article	Prix/pce.
4013514924331	2.80	4013514968168	3.35	4013514924348	3.35



# Clôtures/accessoires en fil/métal/acier corten

## Treillage ornemental

– fil de fer, enrobé vert, mailles 9 x 15 cm, délai de livraison 1 semaine

N° d'article	Dimension	Prix/pce.
4013514768287	H40 x Lo1000 cm	25.80
4013514768300	H65 x Lo1000 cm	33.75



## Treillage de jardin

– fil de fer Ø 2,2 mm, enrobé vert ou anthracite, mailles 5 x 10 cm, délai de livraison 1 semaine

**enrobé vert**

N° d'article	Dimension	Prix/pce.
4013514924362	H 80 x Lo1000 cm	31.00
4013514920852	H 80 x Lo2500 cm	74.75
4013514924355	H100 x Lo1000 cm	35.50
4013514920869	H100 x Lo2500 cm	84.75
4013514924454	H120 x Lo1000 cm	39.65
4013514920876	H120 x Lo2500 cm	93.70

**enrobé anthracite**

N° d'article	Dimension	Prix/pce.
4013514962586	H 80 x Lo1000 cm	31.00
4013514962579	H 80 x Lo2500 cm	74.75
4013514962609	H100 x Lo1000 cm	35.50
4013514962593	H100 x Lo2500 cm	88.90



## Treillis hexagonal

– fil de fer galvanisé ou enrobé vert, délai de livraison 1 semaine

**galvanisé**

N° d'article	Dimension	Maille	Prix/pce.
4013514765460	H 50 x Lo1000 cm	25 x 0,8mm	14.15
4013514765484	H100 x Lo1000 cm	25 x 0,8mm	42.45
4013514974374	H 50 x Lo300 cm	13 x 0,7mm	10.05
4013514974398	H 50 x Lo500 cm	20 x 0,7mm	12.00
4013514765392	H100 x Lo2500 cm	20 x 0,7mm	43.45
4013514974381	H150 x Lo2500 cm	20 x 0,7mm	66.55

**enrobé vert**

N° d'article	Dimension	Maille	Prix/pce.
4013514766894	H 50 x Lo1000 cm	25 x 1mm	12.40
4013514766917	H 100 x L1000 cm	25 x 1mm	21.00
4013514766849	H 50 x L1000 cm	13 x 1,1mm	13.45



## Treillage soudé par points

– galvanisé ou revêtu vert, mailles 1,27 x 1,27 cm, délai de livraison 1 semaine

**galvanisé**

N° d'article	Dimension	Maille	Prix/pce.
4013514767457	H 50 x Lo 500 cm	12,7 x 1,05mm	20.15
4013514767433	H100 x Lo500 cm	12,7 x 1,05mm	33.15
4013514767464	H 50 x Lo 500 cm	19 x 1,05mm	12.40

**revetû vert**

N° d'article	Dimension	Maille	Prix/pce.
4013514768775	H 50 x Lo 500 cm	12,7 x 0,9mm	19.65
4013514768782	H100 x Lo500 cm	12,7 x 0,9mm	32.25
4013514768799	H 50 x Lo 500 cm	19 x 1,1mm	18.00



## Moustiquaire en aluminium

– maille 1,31 mm, D 0,25 mm, env. 30,5 mètres linéair

– délai de livraison 1 semaine

N° d'article	Dimension	Prix/pce.
7611097443025*	H 1,2m x Lo 30,5 m	275.00
7611097443033*	H 1,0 m x Lo 30,5 m	229.00
7611097443040*	H 0,8 m x Lo 30,5 m	185.00

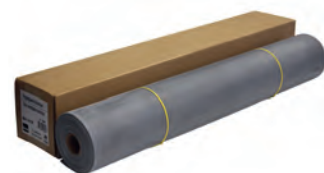
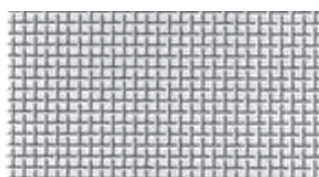

## Bordure de pelouse

– plastique, anthracite, délai de livraison 1 semaine

N° d'article	Dimension	Prix/pce.
4013514985257*	Lo1200xLa10 cm	69.00

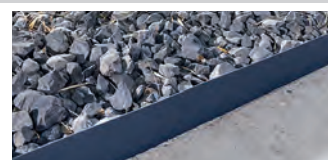

# Clôtures/accessoires en fil/métal/acier corten

## clôture en enclos en acier corten

- Montant en acier corten pour traverses Ø 75 / 76 mm avec trous de guidage
- Montant d'angle 90 degrés avec trous de guidage, même modèle
- Montant début, même modèle
- épicéa commun de CH/DE/EE/BY, imprégné brun sous pression et sous vide
- mélèze d'Europe de CH/DE/AT/CZ, naturel
- délai de livraison 1 semaine



### Poteaux

N° d'article	Dimension	Version	Prix/pce.
761109716200 <sup>2</sup> *	Ø11,4 × H115 cm	montant intermédiaire	189.00
761109716201 <sup>9</sup> *	Ø11,4 × H115 cm	montant d'angle	224.00
761109716202 <sup>6</sup> *	Ø11,4 × H115 cm	montant début	189.00

### Fixation

N° d'article	Version	Prix/pce.
761109716206 <sup>4</sup> *	UNP 500 + kit de fixation à bétonner	36.00
761109716207 <sup>1</sup> *	supplément de prix plaque de base soudée	84.00

### Traverses

N° d'article	Dimension	Version	Prix/pce.
761109716203 <sup>3</sup> *	Ø7,6 × Lo260 cm	acier corten	204.00
761109716204 <sup>0</sup> *	Ø7,5 × Lo250 cm	épicéa imprégné	29.50
761109716205 <sup>7</sup> *	Ø7,5 × Lo250 cm	mélèze europ. naturel	74.95



### Exemples d'autres modèles de clôtures en acier corten (offres sur demande):



### Processus d'autoprotection grâce à une couche superficielle d'oxyde protectrice avec une forte adhérence:

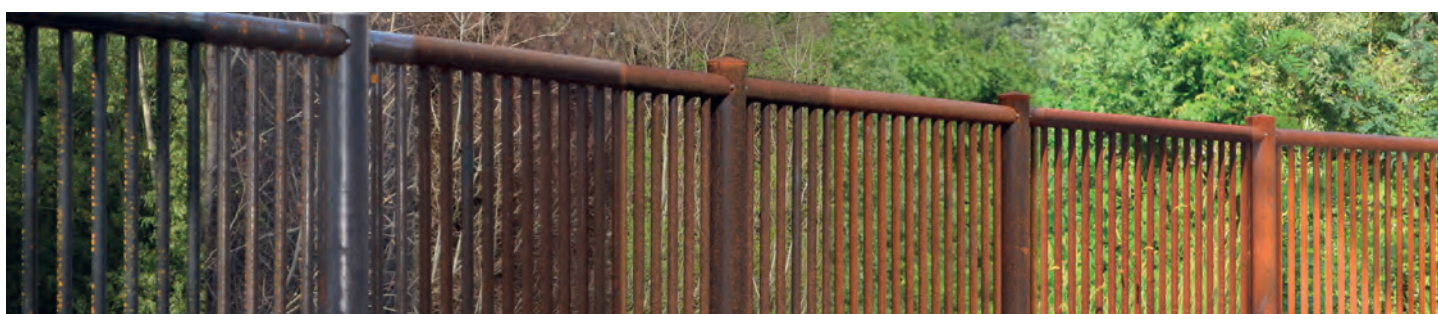

2 mois

4 mois

6 mois

8 mois

10 mois

12 mois

# Clôtures/accessoires en fil/métal/acier corten

## Clôture en métal Hambourg

- grille frontale avec débord, tube carré 2,5 x 2,5 cm (torsadé), traverse 5,0 x 2,5 cm
- distance entre les barres env. 15 cm, à partir d'une hauteur de clôture de 180 cm, barre abaissée pointue, surface galvanisée et revêtue par poudre anthracite (similaire à RAL 7016)
- **délai de livraison env. 10 semaines**

N° d'article	Dimension	Prix/pce.
7611097446003	La220 x H 75 cm	450.00
7611097446010	La220 x H 95 cm	503.00
7611097446027	La220 x H120 cm	569.00



## Clôture en métal Brême

- grille frontale sans débord
- tube carré 2,5 x 2,5 cm (torsadé), traverse 5,0 x 2,5 cm, distance entre les barreaux env. 15 cm
- surface galvanisée et revêtue par poudre anthracite (similaire à RAL 7016)
- **délai de livraison env. 10 semaines**

N° d'article	Dimension	Prix/pce.
7611097447000	La220 x H 75 cm	438.00
7611097447017	La220 x H 95 cm	488.00
7611097447024	La220 x H120 cm	571.00

les poteaux doivent être commandés séparément

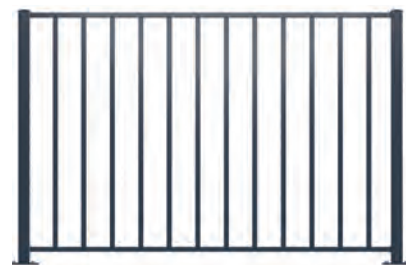

## Porte pour clôture en métal Hambourg & Brême

- 1 vantail pour clôture en treillis frontal
- poteau de porte 8,0 x 8,0 cm, paumelles de porte 4D, serrure Locinox et accessoires, sans raccordement à la clôture
- cadre de porte 5,0 x 5,0 x 0,2 cm
- surface galvanisée et revêtue par poudre anthracite (similaire à RAL 7016)
- indiquez le sens d'ouverture s.v.p., **délai de livraison env. 10 semaines**

### avec débord (Hambourg)

N° d'article	Dimension	Prix/pce.
7611097446508	La100 x H 80 cm	1'443.00
7611097446515	La100 x H100 cm	1'500.00
7611097446522	La100 x H125 cm	1'598.00

### sans débord (Loaremen)

N° d'article	Dimension	Prix/pce.
7611097447505	La100 x H 80 cm	1'232.00
7611097447512	La100 x H100 cm	1'595.00
7611097447529	La100 x H125 cm	1'625.00



## Montants pour clôture en métal Hambourg & Brême

- 6,0 x 6,0 cm y compris capuchon en plastique (capuchon en aluminium contre supplément)
- sans support de fixation en plastique
- surface galvanisée et revêtue par poudre anthracite (similaire à RAL 7016)
- indiquez le sens d'ouverture s.v.p
- possibilité d'avoir d'autres mesures et versions spéciales
- **délai de livraison env. 10 semaines**

### avec semelle

N° d'article	Dimension	Prix/pce.
7611097186008	6,0/6,0 x H 82 cm	128.00
7611097186015	6,0/6,0 x H102 cm	137.00
7611097186022	6,0/6,0 x H127 cm	152.00

### sans semelle, pour bétonner

N° d'article	Dimension	Prix/pce.
7611097186107	6,0/6,0 x H120cm	71.00
7611097186114	6,0/6,0 x H150 cm	77.00
7611097186121	6,0/6,0 x H180 cm	85.00



## Support pour clôture en métal Hambourg & Brême

- **délai de livraison env. 10 semaines**

### standard

N° d'article	kit de fixation	Prix/pce.
7611097189009	kit pour poteau central	12.00
7611097189016	kit pour poteau d'angle	9.00
7611097189023	kit pour poteau d'extrémité	5.00

### spéciale

N° d'article	kit de fixation	Prix/pce.
7611097189030	support plastique p. poteau d'extrémité avec tige de fix. à ressort (réparation)	16.00
7611097189047	accord d'extrémité variable pour cadre 5.0x2.5 cm	8.00

# Interlocuteurs Pletscher + Co. AG

## Ventes

pletscherholz.ch



**Directeur Ventes**  
(Direction Générale adjoint)

**David Göldi**  
Tél: 052 687 42 55  
david.goeldi@pletscherholz.ch



**Ventes / Fabrication sur mesure**

**Jürg Knupper**  
Tél: 052 687 42 69  
juerg.knupper@pletscherholz.ch



**Ventes internes**  
(Allemand / Français)

**Martina Dietrich**  
Tél: 052 687 42 53  
martina.dietrich@pletscherholz.ch



**Ventes internes**  
(Allemand / Français)  
(en formation)

**Angelina Cerqueira**  
Tél: 052 687 42 48  
angelina.cerqueira@pletscherholz.ch



**Direction Générale**

**André Guldemann**  
Tél: 052 687 42 43  
andre.guldemann@pletscherholz.ch



**Comptabilité**

**Eva Guldemann**  
Tél: 052 687 42 41  
eva.guldemann@pletscherholz.ch

## Bois

pletscherholz.ch

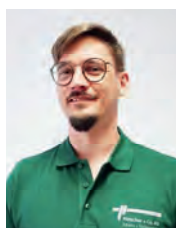

**Directeur Bois**  
**Fabrication Bois**

**Alexander Gilly**  
Tél: 052 687 42 61  
alexander.gilly@pletscherholz.ch



**Production Bois**  
**Imprégnation**

**Andreas Würth**  
Tél: 052 687 42 52  
andreas.wuerth@pletscherholz.ch



**Travail du bois**  
**Gestion de petit clients**

**Christoph Zeller**  
Tél: 052 687 42 66  
christoph.zeller@pletscherholz.ch



**Entretien**

**Matthias Zimmermann**  
Tél: 052 687 42 50  
matthias.zimmermann@pletscherholz.ch



**Comptabilité des débiteurs/ créanciers**

(temps partiel)  
**Sonja Tenger**  
Tél: 052 687 42 45  
sonja.tenger@pletscherholz.ch

## Clôtures

pletscherzaun.ch



**Directeur Clôtures**

**Jeremy Leu**  
Tel: 052 687 42 54  
jeremy.leu@pletscherzaun.ch



**Ventes**  
**Préparation de travail**

**Walter Fotsch**  
Tél: 052 687 42 47  
walter.fotsch@pletscherzaun.ch



**Ventes**  
**Préparation de travail**

**Kurt Franz**  
Tél: 052 687 42 46  
kurt.franz@pletscherzaun.ch



## Logistique

pletscherholz.ch

**Directeur**  
**Logistique**

**Patrick Bergmeister**  
Tél: 052 687 42 64  
patrick.bergmeister@pletscherholz.ch

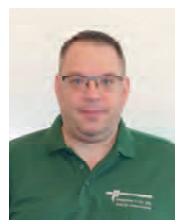

**Logistique**  
**Achats**

**Michael Holzner**  
Tél: 052 687 42 58  
michael.holzner@pletscherholz.ch



**Marketing/**  
**Administration**

(temps partiel)  
**Luiza Baka**  
Tél: 052 687 42 63  
luiza.baka@pletscherholz.ch

# Conditions générales



## Pour les travaux de montage convenus:

Le montage en bonne et due forme est inclus dans les prix sans autre accord. La mise en place s'entend sur un terrain normal, pouvant être creusé, dans des excavations ou fondations effectuées par le client.

Les travaux de bétonnage nécessaires et effectués par nos soins sont indiqués dans l'offre. Les travaux supplémentaires, tels que l'acquisition de matériel, seront facturés séparément, sans accord particulier. Le décompte s'effectuera d'après le volume effectif ou les dépenses encourues. Les portes et portails ne sont pas inclus dans le prix du mètre linéaire.

Le montage débutera seulement après réception par nos soins du double de la confirmation de commande, signé par le maître d'ouvrage.

Les limites devront être clarifiées par le client avant le montage, tout comme les points de délimitation. Pletscher + Co. AG se tient au tracé prescrit et convenu pour la clôture. L'exactitude des limites et les distances à respecter sont sous la responsabilité du maître d'ouvrage. Pletscher + Co. AG décline toute responsabilité en cas d'infraction en termes de limites et de distances à respecter.

Les câbles électriques et téléphoniques, les conduites, etc. doivent être marqués en bonne et due forme. Pletscher + Co. AG décline toute responsabilité pour les dommages aux conduites et câbles non marqués.

Le nivelage doit être terminé. Pletscher + Co. AG décline toute responsabilité en cas d'affaissement ultérieur du terrain (dû à un remblayage, etc.).

Les excavations sur un terrain rocailleux, les travaux de taille ou de forage dans le béton ou la roche, l'évacuation des déblais, etc. seront facturés en fonction des frais engagés.

Les travaux supplémentaires, les agissements et interruptions du travail dus à un non-respect des dispositions mentionnées dans les points ci-dessus seront facturés séparément.

## Pour les livraisons de matériel:

**Livraison:** La livraison s'effectue par camion franco domicile du client ou gare de vallée (à l'exception des abris de jardin et maisons de loisir ainsi que des carports). Les frais supplémentaires pour les accès reculés et difficiles sont à la charge du client. Pour les expéditions avec une valeur marchande facturée inférieure à CHF 1000.– nets, nous facturons une participation aux frais de transport de CHF 95.–.

Pour les livraisons par chemin de fer et poste, les frais d'emballage et de transport seront imputés en sus 5% pour le transport/l'enlèvement à partir d'une valeur marchande facturée de CHF 800.– nets (à l'exception des abris de jardin et maisons de loisir ainsi que des carports).

Respecter les normes générales telles que, p.ex. les normes S/A ou NPK 183 pour les dimensions des fondations/l'exécution et/ou l'ancrage des clôtures, des panneaux pare-vue et antibruit, des installations de jeux, etc.

## Conditions générales:

**Solvabilité:** Nous nous réservons le droit, avant la livraison, de nous renseigner sur la solvabilité et de faire part à des tiers de l'expérience faite en matière de paiement; ces renseignements pourront être demandés par téléphone.

**Offre:** Sauf défini différemment, les offres ont une validité d'un mois à partir de la date d'établissement.

**Délai de livraison:** Le délai de livraison débute à partir de l'accord définitif en matière de dimensions, d'exécution, de couleur ainsi qu'à partir de la vérification des éventuels plans d'exécution. Un retard de livraison ne donne pas droit à des dommages et intérêts ou à une annulation du contrat.

**Modifications:** En cas de modification du plan ou des dimensions pendant la production ou après achèvement, tous les frais seront imputés à 100% au client.

**Reprise:** Nous remboursons le matériel normalisé qui nous est retourné ou rapporté en déduisant 20% du prix d'achat net ainsi que les frais de transport. Les exécutions spéciales ne sont pas reprises.

**Réclamations pour défauts:** Les réclamations sur la marchandise sont acceptées pendant 8 jours ouvrables à compter de la date de livraison, pour les travaux de montage à compter de l'achèvement des travaux.

**Paiement:** Suivant accord séparé.  
Pour les commandes d'un montant égal ou supérieur à CHF 10 000.–, 1/3 à la commande, 1/3 au début du montage ou à la mise à disposition du matériel, 1/3 après la fin du montage ou après la livraison du matériel. Pour les livraisons partielles, en fonction de l'étendue. Pour les nouveaux clients, un acompte pourra être demandé à tout moment.  
En cas de retard de paiement, Pletscher + Co. AG a droit à un intérêt moratoire de 6%. Une taxe de 20 CHF est prélevée pour chaque rappel.

**Droit de propriété:** Pour les livraisons avec ou sans montage, le matériel reste la propriété de Pletscher + Co. AG jusqu'au paiement intégral. Nous nous réservons le droit de gage des artisans du bâtiment.

**Garantie:** La garantie pour le matériel et la main d'œuvre correspond aux dispositions de la SIA. Les variations au niveau de la couleur, de la structure et des veines du bois non traité et traité sont naturelles et doivent être acceptées. Pour les matériaux en bois teinté, la durée de la garantie est de maximum 2 ans.

Pendant la période de garantie, les articles rendus inutilisables par de la pourriture ou des champignons xylophages seront remplacés gratuitement. L'échange se fera avec un produit équivalent. Les frais inhérents à l'échange ne sont pas couverts par la garantie. Les bois ne doivent pas avoir été traités par la suite, ni avoir été soumis à des contraintes mécaniques.

En cas d'utilisation de bois ainsi que de clôtures imprégnés, tenir compte et respecter la fiche technique fixation (SD-03) ainsi que la fiche technique protection du bois/imprégnation par pression hydraulique (SD-04).

## Déclaration du bois:

Pour des raisons techniques, les pays d'origine du bois sont indiqués en abrégé selon la norme ISO 3166 ALPHA-2. Pour l'essence de bois, nous utilisons le nom commercial usuel. Pour les noms scientifiques, voir sous [www.holzdeklaration.ch](http://www.holzdeklaration.ch).

**Juridiction:** CH-8226 Schleithem



## Pletscher + Co. AG, des faits qui parlent

- présent sur le marché depuis 1926
- fabricant Suisse de bois, poteaux et clôtures
- bois des forêts Suisses ou des régions avoisinantes
- transformation économique et écologique des matières premières
- propre installation d'imprégnation sous vide et sous pression
- flexible et rapide grâce à d'outils production ultra modernes
- réseau de distribution dans toute la Suisse - par camion avec grue
- avoir-faire pour des solutions complètes pour toutes les applications



## Certifications

- ISO 9001-2015: Management de la qualité
- BS Bois Suisse
- Label de qualité Lignum pour bois imprégné en autoclave
- PEFC Chain of Custody: Produits en bois issus de forêts gérées de manière durable
- VSZ-AFCS: Label de qualité de l'Association des Fabricants de Clôtures Suisses

Pletscher + Co. AG  
Bois dans l'extérieur  
Oberwiesenweg 5  
CH-8226 Schleithem

Tél. 052 687 42 42

[www.pletscherholz.ch](http://www.pletscherholz.ch) | [info@pletscherholz.ch](mailto:info@pletscherholz.ch)

