

Holz im Garten 2026



Allgemeine Informationen

Zeichenerklärung



hergestellt in der Schweiz in Eigenproduktion, Spezialanfertigungen möglich



Holz unbehandelt

*

solange Vorrat



Holz gebürstet

00000000000000

fettgedruckte Artikel an Lager

00000000000000

Artikel nicht an Lager

Herkunft Länderbezeichnungen:

CH Schweiz
AT Österreich
BG Bulgarien
DE Deutschland

EE Estland
FR Frankreich
IT Italien
PL Polen

RO Rumänien
RU Russland

LSH – Label Schweizer Holz



Holz, das in der Schweiz gewachsen ist und hier verarbeitet wird, darf das «Label Schweizer Holz» (LSH) tragen. Das rote Label ist quasi der Schweizer Pass für einen der wenigen Rohstoffe, die unser Land hervorbringt.

Alle unsere Produktlinien aus Kantholz Fichte tragen das Label Schweizer Holz (Registrierungsnummer Lignum-30-0179).

PEFC



Das Label PEFC garantiert, dass Holz- und Papierprodukte aus nachhaltig bewirtschafteten Wäldern stammen. Wir sind einer von über 200 PEFC zertifizierten Betrieben in der Schweiz mit Engagement für nachhaltige Waldbewirtschaftung und fairen, transparenten Handel. PEFC steht für Nachhaltigkeit, Glaubwürdigkeit und Versorgungssicherheit. Alle im Katalog mit PEFC bezeichneten Produkte sind zu 100% aus PEFC-Holz gefertigt.

Holz ist ein Naturprodukt

Rissbildung, Harzaustritt, stellenweise raue Struktur, Verwitterung, Schimmelbildung an der Oberfläche und grün-weissliche Verfärbungen (Imprägnierung) können auftreten.



Preise / Technische Änderungen

Preisänderungen, technische Änderungen, Abweichungen möglich (z.B. Sichtschutz Länge / Breite bis 2 cm). Irrtum (auch bei Preisen/Holzart/-herkunft) und Liefermöglichkeiten vorbehalten.

(Januar 2026)

Inhaltsverzeichnis

Massive Sichtschutzwände	4
Sichtschutzwände	8
Sichtschutzwände und Zubehör Profi	11
Lärmschutzwände und Zubehör	18
Weid-/Bambus-/Haselnusswände	21
Rankgitter	22
Holzzäune/Zaunzubehör	24
Beschläge/Vierkantpfosten/Farben	36
Pfähle/Pfosten/Rundhölzer	41
Borduren	45
Bodendielen/Konstruktionshölzer/Bretter	46
Blumentröge/Hochbeet/Pergola/Komposter/Möbel	49
Spielgeräte und Zubehör	55
Häuser/Pavillon/Wandschränke/Zubehör	64
Carports	70
Zäune/Wände aus Kunststoff/WPC/Alu	73
Doppelstabmatten/Steinwand	79
Zäune/Zubehör aus Draht/Metall/Cortenstahl	82

Massive Sichtschutzwände

Sichtschutz Country

- unbehandelte Schwarten mit Bast- und Rindenresten
- Stärke 18 mm, beidseitig montiert
- Sichtseite mit Edelstahlschrauben verschraubt
- Europäische Lärche von IT/AT, natur, unbehandelt



Lieferfrist 1 Woche

Artikelnr.	Masse	Preis/Stk.
800593870392 ⁶	B 179 x H179 cm	249.00
800593870390 ²	B 89 x H179 cm	146.00

Lieferfrist ca. 4-5 Wochen

Artikelnr.	Masse	Preis/Stk.
800593870391 ⁹	B 119 x H179 cm	179.00

Sichtschutzwand Garbino

- Rahmen ca. 7 x 4,5 cm, Bretter 2,4 x 11,5 cm, massiver Sichtschutz
- mit Edelstahlschrauben verschraubt
- Pfosten siehe Kapitel Beschläge/Vierkantpfosten/Farben
- Lärche, gebürstet, natur
- **Lieferfrist 1 Woche**



Artikelnr.	Masse	Preis/Stk.
800593817886 ^{1*}	B 179 x H178cm	598.00
800593817885 ^{4*}	B 119 x H178cm	469.00
800593817884 ^{7*}	B 89 x H178cm	409.00

Dichtzaun KOS grau

- Bretter 11,8 x 1,8 cm, bzw. 4,4 x 1,8 cm
- Rahmenleisten 4,4 x 1,8 cm
- verschraubt
- Pfosten siehe Kapitel Beschläge/ Vierkantpfosten
- grundiert, vorlasiert Farbe Telegrau, ähnlich RAL 7046
- Fichte von PL
- **Lieferfrist 1 Woche**



Artikelnr.	Masse	Preis/Stk.
761109700210 ⁰	B 180 x H180cm	275.00
761109700211 ⁷	B 90 x H180cm	189.00

Massive Sichtschutzwände

Rankblende Scala

- Bretter 2,0 x 9,3 cm
- mit Rankgitter
- Gitterleisten 2,0 x 7,3 cm
- mit Edelstahlschrauben verschraubt
- Pfosten siehe Kapitel Beschläge/Vierkantpfosten/Farben
- Europäische Lärche von IT/AT
- gebürstet, natur
- **Lieferfrist 1 Woche**

Artikelnr.	Masse	Ausführung	Preis/Stk.
8005938703971	B 179 x H179 cm		334.00
8005938703957	B 89 x H179 cm		238.00
8005938704015	B 89 x H89/179 cm	links	298.00
8005938703995	B 89 x H179/89 cm	rechts	298.00

Edelstahlschiene zur oberen Abdeckung

Artikelnr.	Masse	Preis/Stk.
8005938705692	L 179 cm	50.00
8005938705685	L 89 cm	26.00



Sichtschutzwand Amrum

- Latten 3,5 x 5,5 cm oben abgeschrägt
- Traversen 3,5 x 5,5 cm
- von hinten verschraubt
- Pfosten siehe Kapitel Beschläge/Vierkantpfosten/Farben
- Europäische Lärche von PL
- natur, unbehandelt
- **PEFC zertifiziert**
- **Lieferfrist 1 Woche**

Artikelnr.	Masse	Preis/Stk.
7611097905999	B 180 x H180 cm	272.00
7611097906026	B 90 x H180 cm	173.00
7611097905791	B 180 x H 90 cm	173.00

Türe ohne Beschläge

Artikelnr.	Masse	Preis/Stk.
7611097905807	B 100 x H180 cm	229.00



Sichtschutz Variant

- Leisten ca. 2,0 x 5,5 cm; Bretter 2,5 x 11,5 cm
- Europäische Lärche von IT/AT, gebürstet, natur oder vorvergraut
- Pfosten siehe Kapitel Beschläge/Vierkantpfosten/Farben
- massiver Sichtschutz
- **Lieferfrist 1 Woche**

Artikelnr.	Masse	Farbe	Preis/Stk.
8005938186484	B 179 x H179 cm	natur	514.00
8005938186477	B 119 x H179 cm	natur	385.00
8005938186453	B 89 x H179 cm	natur	292.00
8005938269804	B 179 x H179 cm	vorvergraut	724.00



Massive Sichtschutzwände

Sichtschutzwand Baltrum

- Lamellen 1,8 x 6,8 cm
- Rahmen 2,8 x 6,8 cm
- von vorne sichtbar verschraubt
- Pfosten siehe Kapitel Beschläge/Vierkantpfosten/Farben
- Europäische Lärche von PL
- natur, unbehandelt
- **Lieferfrist 1 Woche**

Artikelnr.	Masse	Zertifizierung	Preis/Stk.
761109790603 ³	B180 x H180 cm	PEFC	219.00
761109790604 ⁰	B150 x H180 cm	PEFC	215.00

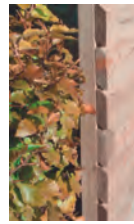

Sichtschutz Ibiza

- Rahmen ca. 4,4 x 8,8 cm, glattgehobelt, verzapft
- Bretter ca. 1,8 x 12 cm, glattgehobelt
- Eckverbindungen verzapft und verschraubt
- Europäische Lärche von PL
- natur, unbehandelt
- massiver Sichtschutz
- **Lieferfrist 1 Woche**

Artikelnr.	Masse	Zertifizierung	Preis/Stk.
761109790513 ⁵	B180 x H180 cm	PEFC	279.00
761109790502 ⁹	B 90 x H180 cm	PEFC	189.00
761109790434 ³	B 90 x H180/90 cm		189.00



Sichtschutz Paros

- umlaufender Rahmen, horizontale Lamellen
- Lamellen 8,5 x 1,2 cm, Rahmen 6,8 x 3,8 cm
- Fichte von PL
- grünlich imprägniert
- **Lieferfrist 1 Woche**

Artikelnr.	Masse	Zertifizierung	Preis/Stk.
761109790605 ⁷	B180 x H180 cm	PEFC	219.00
761109790606 ⁴	B 90 x H180 cm	PEFC	149.00



Dichtzaun Kreta

- horizontale Lamellen Rhombus 1,9 x 6,9 cm
- vertikale Konstruktionsleisten 1,9 x 6,9 cm
- von hinten verschraubt
- Europäische Lärche von PL
- natur, unbehandelt
- massiver Sichtschutz
- **Lieferfrist 1 Woche**

Artikelnr.	Masse	Zertifizierung	Preis/Stk.
761109790625 ⁵	B180 x H180 cm	PEFC	249.00
761109790628 ⁶	B 90 x H180 cm		189.00



Massive Sichtschutzwände

Lattenzaun Sonnentau

- Riegel 2,0 x 7,0 cm, gehobelt
- Latten 1,4 x 14 cm, gehobelt
- Kopfform gerundet,
- Latten wechselseitig aufgeschraubt
- Kiefer von PL
- grünlich imprägniert
- **Lieferfrist 1 Woche**

Artikelnr.	Masse	Zertifizierung		Preis/Stk.
761109790460 ²	B 180 x H180 cm	PEFC		129.00
761109790472 ⁵	B 90 x H90/172 cm			98.00
761109790479 ⁴	B 180 x H160/180 cm	PEFC		138.00
761109790491 ⁶	B 90 x H72/152 cm			91.00



Lattenzaun-Tore Sonnentau

- Riegel 1,9 x 6,8 cm, gehobelt
- Latten 1,4 x 14,5 cm, gehobelt
- Kopfform gerundet
- Latten wechselseitig aufgeschraubt
- ohne Beschläge, siehe Kapitel Beschläge/Vierkantpfosten/Farben
- Kiefer von PL
- grünlich imprägniert
- PEFC zertifiziert
- **Lieferfrist 1 Woche**

Artikelnr.	Masse		Preis/Stk.
761109790496 ¹	B 100 x H180 cm		139.00
761109790486 ²	B 100 x H160/180 cm		149.00



Lattenzaun Lärche

- Riegel 2,8 x 8,8 cm, gehobelt
- Latten 1,8 x 12,0 cm, gehobelt
- Kopfform gerundet
- Latten wechselseitig aufgeschraubt
- Europ. Lärche von PL
- natur
- **Lieferfrist 1 Woche**

Artikelnr.	Masse	Zertifizierung	Preis/Stk.
761109790461 ⁹	B 180 x H180 cm	PEFC	230.00
761109790473 ²	B 90 x H180/90 cm		147.00
761109790465 ⁷	B 90 x H180 cm	PEFC	146.00



Sichtschutzwände

Sichtschutz Capri

- Rahmen und Mittelsteg ca. 4,4 x 8,8 cm; glattgehobelt
- Rahmen eingenetet; Bretter 1,8 x 12 cm mit Nut und Kamm
- Eckverbindungen verzapft und verschraubt
- Kiefer/ Fichte von PL grünlich imprägniert; massiver Sichtschutz, PEFC zertifiziert
- **Lieferfrist 1 Woche**



ohne Rankgitter

Artikelnr.	Masse		Preis/Stk.
761109790511 ¹	B 180 x H180 cm		204.00
761109790500 ⁵	B 90 x H180 cm		152.00
761109790430 ⁵	B 90 x H180/90 cm		152.00

mit Rankgitter

Artikelnr.	Masse		Preis/Stk.
761109790512 ⁸	B 180 x H180 cm		214.00
761109790501 ²	B 90 x H180 cm		156.00
761109790431 ²	B 90 x H180/90 cm		156.00



Dichtzaun gerade Rhodos

- Rahmen ca. 4,4 x 4,4 cm, glattgehobelt
- Lamellen ca. 0,8 x 9,5 cm, geriffelt-gehobelt
- Lamellen mit Edelstahlschrauben verschraubt
- Kiefer von PL
- grünlich imprägniert
- **Lieferfrist 1 Woche**

Artikelnr.	Masse	Zertifizierung		Preis/Stk.
761109790039 ⁰	B 180 x H180 cm	PEFC		85.00
761109790042 ⁰	B 180 x H150 cm	PEFC		82.00
761109790109 ⁰	B 180 x H 90 cm	PEFC		69.00
761109790159 ⁵	B 150 x H180 cm	PEFC		84.00
761109790200 ⁴	B 100 x H180 cm	PEFC		67.00
761109790209 ⁷	B 90 x H90/180 cm	PEFC		67.00
761109790149 ⁶	B 60 x H180/210 cm	PEFC		74.00



Verschraubte Lamellen



Sichtschutzwände

Bogen-Dichtzaun Korfu

- Rahmen ca. 4,4 x 4,4 cm, glattgehobelt
- Lamellen ca. 0,8 x 9,5 cm, geriffelt-gehobelt
- mit Edelstahlschrauben verschraubt
- Kiefer von PL
- grünlich imprägniert
- **Lieferfrist 1 Woche**

Artikelnr.	Masse	Zertifizierung		Preis/Stk.
761109790123 ⁶	B180 x H160/180 cm			95.00
761109790139 ⁷	B180 x H160/180 cm	PEFC		125.00



Bogen-Rankzaun San Remo

- Rahmen ca. 4,4 x 4,4 cm, glattgehobelt
- Lamellen ca. 0,8 x 9,5 cm, geriffelt-gehobelt
- Lamellen mit Edelstahlschrauben verschraubt
- Leimholzbogen an der Oberkante
- Kiefer von PL
- grünlich imprägniert
- **Lieferfrist 1 Woche**

Artikelnr.	Masse	Zertifizierung		Preis/Stk.
761109790230 ¹	B180 x H160/180 cm	PEFC		129.00
761109790220 ²	B180 x H160/140 cm	PEFC		129.00
761109790239 ⁴	B 90 x H140/160 cm	PEFC		91.00
761109790251 ⁶	B 90 x H120/140 cm			91.00



Dichtzaun diagonal Korsika

- Rahmen ca. 4,4 x 4,4 cm, glattgehobelt
- Lamellen ca. 0,8 x 9,5 cm, geriffelt-gehobelt
- Lamellen mit Edelstahlschrauben verschraubt
- Kiefer von PL
- grünlich imprägniert
- PEFC zertifiziert
- **Lieferfrist 1 Woche**

Artikelnr.	Masse		Preis/Stk.
761109790070 ³ *	B180 x H180 cm		117.00



Sichtschutzwände

Dichtzaun-Tor

- Rahmen ca. 4,5 x 7,0 cm, glattgehobelt
- Lamellen ca. 0,8 x 9,5 cm. geriffelt-gehobelt
- Lamellen mit Edelstahlschrauben verschraubt; ohne Beschläge
- Kiefer von PL, grünlich imprägniert
- PEFC zertifiziert
- **Lieferfrist 1 Woche**

Artikelnr.	Masse		Preis/Stk.
7611097901151	B100 x H180 cm		184.00



Ornamentzaun Teneriffa

- Rahmen ca. 4,2 x 6,5 cm, glattgehobelt, verzapft, abgerundete Kanten
- Lamellen ca. 0,8 x 9,5 cm, profiliert
- Lamellen mit Edelstahlschrauben verschraubt
- Kiefer von PL, grünlich imprägniert
- **Lieferfrist 1 Woche**

Artikelnr.	Masse	Zertifizierung		Preis/Stk.
7611097903308*	B180 x H180 cm	PEFC		146.00
7611097903711*	B180 x H160/180 cm			183.00



Tor Teneriffa

- Rahmen ca. 4,2 x 6,5 cm, glattgehobelt, verzapft
- abgerundete Kanten
- Lamellen ca. 0,8 x 9,5 cm, profiliert
- Lamellen mit Edelstahlschrauben verschraubt
- ohne Beschläge, siehe Kapitel Beschläge/Vierkantpfosten/Farben
- Kiefer von PL, grünlich imprägniert
- **Lieferfrist 1 Woche**

Artikelnr.	Masse		Preis/Stk.
7611097903100	B 90 x H180 cm		115.00



Lamellenzaun Mallorca

- an den Ecken verzapfter Rahmen
- Lamellen auf ca. 0,5 x 6,0 cm geschnitten
- 2-fache Flechtung
- Kiefer von PL, grünlich imprägniert
- **Lieferfrist 1 Woche**

Artikelnr.	Masse	Rahmen	Zertifizierung	Preis/Stk.
7611097909508	B180 x H180 cm	2,1 x 5,4 cm	PEFC	41.00
7611097909621	B180 x H150 cm	2,1 x 5,4 cm	PEFC	41.00
7611097909706	B100 x H180 cm	2,1 x 5,4 cm	PEFC	31.00
7611097909904	B180 x H180 cm	3,4 x 5,4 cm	PEFC	58.00
7611097909829	B100 x H180 cm	3,4 x 5,4 cm	PEFC	47.00
7611097909201	B180 x H150 cm	3,4 x 5,4 cm	PEFC	56.00
7611097909102	B180 x H120 cm	3,4 x 5,4 cm	PEFC	54.00



Sichtschutzwände und Zubehör Profi

Sichtschutzwand aus Bohlen

- einfaches System mit U-Stahlposten oder Holzposten
- Sichthöhe der Bohlen 12,5 cm (oberes Foto) oder 8,2 cm (unteres Foto)
- Fichte von CH/DE/IT/AT, braun imprägniert im Vakuum-Druck-Verfahren, oder Europäische Lärche von CH/DE/IT/AT, natur
- alle 45° abgeschrägten Ausführungen inkl. 2 Distanzhalter aus Kunststoff
- Mass- und Spezialanfertigung möglich
- Achtung: Bedingt durch die natürlichen Holzeigenschaften schwinden die Hölzer und können sich mit der Zeit verziehen/verdrehen. Um dies zu minimieren, müssen mindestens 3 vertikale Latten pro Element angebracht werden (oder 1 Mittellatte und Befestigung im U-Stahl)
- **Lieferfrist 1 Woche**



sägeroh, geschlossen, braun imprägniert

Artikelnr.	Masse	Preis/Stk.
761109735940 ²	12,5 × 3 × L198 cm	20.90

gehobelt, geschlossen/abgedacht, braun imprägniert

Artikelnr.	Masse	Preis/Stk.
761109735930 ³	13,5 × 3 × L198 cm	29.15

gehobelt, geschlossen/abgedacht, Lärche natur

Artikelnr.	Masse	Preis/Stk.
761109735932 ⁷	13,5 × 3 × L198 cm	39.50



gehobelt, mit Zwischenraum, 45° abgeschrägt, braun imprägniert

Artikelnr.	Masse	Preis/Stk.
761109735950 ¹	12,5 × 3 × L198 cm	24.95

gehobelt, mit Zwischenraum, 45° abgeschrägt, Lärche natur

Artikelnr.	Masse	Preis/Stk.
761109735942 ⁶	12,5 × 3 × L198 cm	40.50



gehobelt, mit Zwischenraum, 45° abgeschrägt, braun imprägniert

Artikelnr.	Masse	Preis/Stk.
761109735962 ⁴	8,2 × 3 × L198 cm	19.00

gehobelt, mit Zwischenraum, 45° abgeschrägt, Lärche natur

Artikelnr.	Masse	Preis/Stk.
761109735963 ¹	8,2 × 3 × L198 cm	29.10

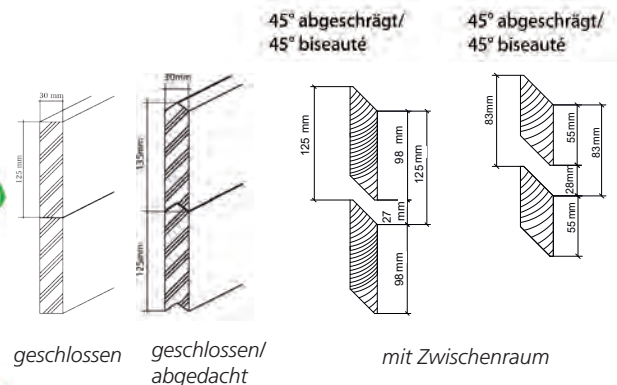

vertikale Latte

- zur Verschraubung der Bohlen (verhindert das Senken und Ineinander-Rutschen der Bohlen)
- 2-3 Stück pro Wandelement
- Fichte von CH (LSH Lignum-30-0179), braun imprägniert im Vakuum-Druck-Verfahren, oder Europäische Lärche von CH/DE, natur, splintfrei
- **Lieferfrist 1 Woche**



Fichte, braun imprägniert

Artikelnr.	Masse	Preis/Stk.
761109735951 ⁸	6,0/2,6 × L200 cm	17.35



Lärche, natur, splintfrei

Artikelnr.	Masse	Preis/Stk.
761109735922 ⁸	6,0/2,6 × L200 cm	24.00



Alu-Latte

- Streifen aus Aluminium 3 mm
- Schnittkanten roh, ungelocht
- incolore eloxiert
- **Lieferfrist 1 Woche**



Artikelnr.	Masse	Preis/Stk.
761109746040 ⁵	4,0/0,3 × L200 cm	32.80

Sichtschutzwände und Zubehör Profi

U-Stahlpfosten zu Sichtschutzwand aus Bohlen

- aus kaltgerolltem U-Stahl, feuerverzinkt, einseitig gebohrt oder ungebohrt
- U-Bügel für die Verwendung als Zwischenpfosten

U-Stahlpfosten, Lieferfrist 1 Woche

Artikelnr.	Masse	Ausführung	Preis/Stk.
761109717020 ⁵	4/4/0,4 × L200 cm		66.80
761109717000 ⁷	4/4/0,4 × L225 cm		75.90
761109717010 ⁶	4/4/0,4 × L250 cm		84.00
761109717060 ¹	4/4/0,4 × L200 cm	vorgebohrt 125mm	72.85
761109717070 ⁰	4/4/0,4 × L225 cm	vorgebohrt 125mm	81.95
761109717080 ⁹	4/4/0,4 × L250 cm	vorgebohrt 125mm	90.05

U-Bügel, Lieferfrist 1 Woche

Artikelnr.	Preis/Stk.
761109746045 ⁰	7.10

Mehrpreis angeschweisste Fussplatte, Lieferfrist 2 Wochen

Artikelnr.	Preis/Stk.
761109716997 ¹	55.65

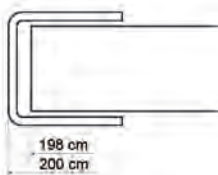

Anfangs-, bzw. Endpfosten

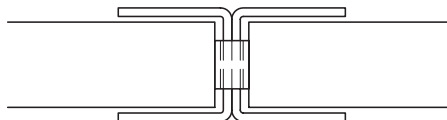

Zwischenpfosten inkl. U-Bügel

Holzpfosten zu Sichtschutzwand aus Bohlen

- zweiseitig genutet, gehobelt
- Fichte von CH (LSH Lignum-30-0179), braun imprägniert im Vakuum-Druck-Verfahren

Holzpfosten, Lieferfrist 4 Wochen

Artikelnr.	Masse	Preis/Stk.
761109720900 ⁴	12/12 × L150 cm	130.55
761109720910 ³	12/12 × L175 cm	144.20
761109720920 ²	12/12 × L200 cm	158.40



H-Betonanker 12 / 12 cm, feuerverzinkt, Lieferfrist 1 Woche

Artikelnr.	Masse	Preis/Stk.
761109798790 ²	6 × 0,6 × L80 cm	41.00

M-Schraube zu H-Betonanker, Lieferfrist 1 Woche

Artikelnr.	Masse	Preis/Stk.
761109798708 ⁷	M10-150	2.75

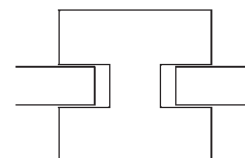

Sichtschutzwand wechselseitig vertikal

- Wandelemente fertig vernagelt, bestehend aus: Traversen in Lärchenholz vierkant, gehobelt, Fichten-/Tannenbretter 15 x 2 cm mit 5 cm Zwischenraum aufgenagelt; Pfostenabstand ca. 200 cm
- Fichte von CH / Europäische Lärche von CH/DE braun imprägniert im Vakuum-Druck-Verfahren, auf Wunsch grünlich; Pfosten siehe Ende dieses Kapitels
- sehr robuste Ausführung; Mass- und Spezialanfertigung möglich, Lieferfrist 4 Wochen

Bretter sägeroh

Artikelnr.	Masse	Traversen	Preis/Lfm.
761109735028 ⁷	H150 cm	10 × 4,5 cm	282.00
761109735030 ⁰	H160 cm	10 × 4,5 cm	297.00
761109735032 ⁴	H175 cm	10 × 4,5 cm	308.00
761109735034 ⁸	H190 cm	12 × 4,5 cm	325.00
761109735036 ²	H200 cm	12 × 4,5 cm	335.00

Bretter gehobelt

Artikelnr.	Masse	Traversen	Preis/Lfm.
761109735029 ⁴	H150 cm	10 × 4,5 cm	322.00
761109735031 ⁷	H160 cm	10 × 4,5 cm	338.00
761109735033 ¹	H175 cm	10 × 4,5 cm	353.00
761109735035 ⁵	H190 cm	12 × 4,5 cm	376.00
761109735037 ⁹	H200 cm	12 × 4,5 cm	391.00

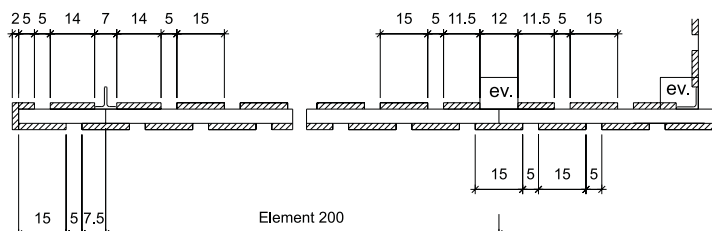

Sichtschutzwände und Zubehör Profi

Sichtschutzwand mit Überdeckung

- Wandelemente fertig vernagelt, bestehend aus:
- Traversen in Lärchenholz vierkant, gehobelt
- Fichten-/Tannenbretter 15 x 2 cm und 10 x 2 cm mit ca. 2,5 cm Überdeckung aufgenagelt
- Pfostenabstand ca. 200 cm
- Fichte von CH / Europäische Lärche von CH/DE braun imprägniert im Vakuum-Druck-Verfahren, auf Wunsch grünlich
- Pfosten siehe Ende dieses Kapitels
- sehr robuste Ausführung
- Mass- und Spezialanfertigung möglich, z. B. Lärche natur
- **Lieferfrist 4 Wochen**

Bretter sägeroh

Artikelnr.	Masse	Traversen	Preis/Lfm.
7611097350102	H150 cm	10 x 4,5 cm	267.00
7611097350126	H160 cm	10 x 4,5 cm	282.00
7611097350140	H175 cm	10 x 4,5 cm	295.00
7611097350164	H190 cm	12 x 4,5 cm	310.00
7611097350188	H200 cm	12 x 4,5 cm	320.00

Bretter gehobelt

Artikelnr.	Masse	Traversen	Preis/Lfm.
7611097350119	H150 cm	10 x 4,5 cm	306.00
7611097350133	H160 cm	10 x 4,5 cm	322.00
7611097350157	H175 cm	10 x 4,5 cm	335.00
7611097350171	H190 cm	12 x 4,5 cm	361.00
7611097350195	H200 cm	12 x 4,5 cm	371.00

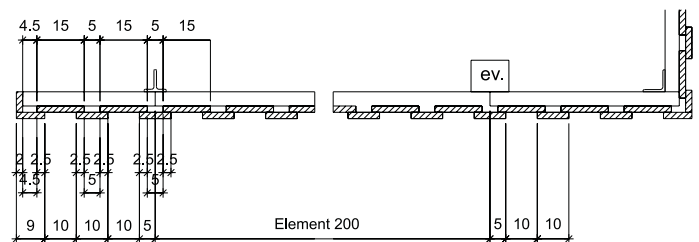

Sichtschutzwand mit gefälzten Brettern

- Wandelemente (ohne Montage) fertig vernagelt, bestehend aus:
- Traversen in Lärchenholz vierkant, gehobelt
- Fichten-/Tannenbretter 15 x 2,4 cm (Deckbreite 13,5 cm)
- Pfostenabstand ca. 200 cm
- Fichte von CH / Europäische Lärche von CH/DE braun imprägniert im Vakuum-Druck-Verfahren, auf Wunsch grünlich
- Pfosten siehe Ende dieses Kapitels
- sehr robuste Ausführung
- Mass- und Spezialanfertigung möglich, z. B. Lärche natur
- **Lieferfrist 4 Wochen**

Bretter sägeroh

Artikelnr.	Masse	Traversen	Preis/Lfm.
7611097350508	H150 cm	10 x 4,5 cm	285.00
7611097350584	H160 cm	10 x 4,5 cm	300.00
7611097350515	H175 cm	10 x 4,5 cm	310.00
7611097350522	H190 cm	12 x 4,5 cm	331.00
7611097350539	H200 cm	12 x 4,5 cm	357.00

Bretter gehobelt

Artikelnr.	Masse	Traversen	Preis/Lfm.
7611097350546	H150 cm	10 x 4,5 cm	324.00
7611097350591	H160 cm	10 x 4,5 cm	344.00
7611097350553	H175 cm	10 x 4,5 cm	361.00
7611097350560	H190 cm	12 x 4,5 cm	407.00
7611097350577	H200 cm	12 x 4,5 cm	431.00



Ansicht aussen

AUSSEN INNEN

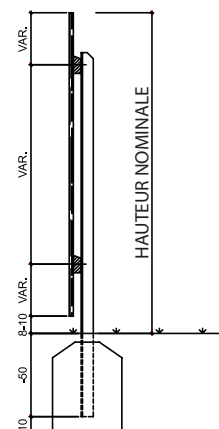
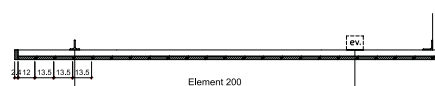

Sichtschutzwände und Zubehör Profi

Container-Einfassung

- Traversen in Fichtenholz 100 / 40 mm, vierkant, gehobelt, oben abgeschrägt
- Fichtenbretter sägeroh 100 / 20 mm und 150 / 20 mm, vertikal mit Überdeckung auf Traversen genagelt
- auf Wunsch grünlich imprägniert
- Fichte, von CH (LSH Lignum-30-0179), braun imprägniert im Vakuum-Druck-Verfahren
- **Lieferfrist ca. 4 Wochen**



Artikelnr.	Masse	Einheit	Preis
7611097359006	B104 × H130 cm	Stk	268.00
7611097359013	B121 × H130 cm	Stk	311.00
7611097359020	B161 × H130 cm	Stk	415.00
7611097359037	B165 × H130 cm	Stk	415.00
7611097359044	B336 × H130 cm	Stk	819.00
7611097359105	H130 cm	Lfm	257.00

Pfosten für Container-Einfassung

- feuerverzinkt
- **Lieferfrist ca. 1 Woche**

Artikelnr.	Masse	Bemerkung	Preis/Stk.
7611097160015	Winkelstahlpfosten	5,0/5,0/0,6 × L164 cm	86.00
7611097160497	T-Stahlpfosten	5,0/5,0/0,6 × L164 cm	86.00

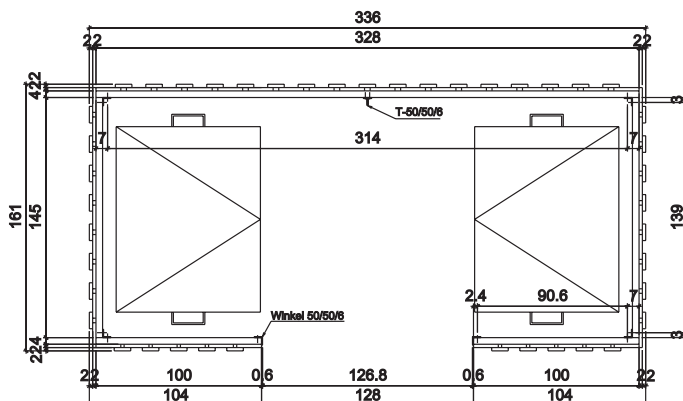
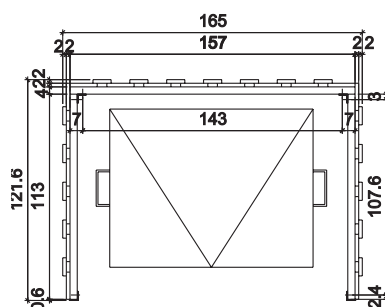
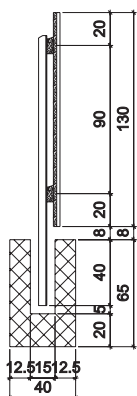

Sichtschutz wechselseitig horizontal

- verzinkte Vierkantpfosten 40 / 40 mm, bei den Stößen 40 / 25 mm, mit Tannenbretter 100 / 20 mm
- wechselseitig horizontal mit rostfreien Linsenbohrschrauben auf Pfosten geschraubt
- andere Abmessung und grünlich imprägniert möglich
- Fichte von CH (LSH Lignum-30-0179), imprägniert im Vakuum-Druckverfahren, Farbe braun
- **Lieferfrist ca. 4 Wochen**

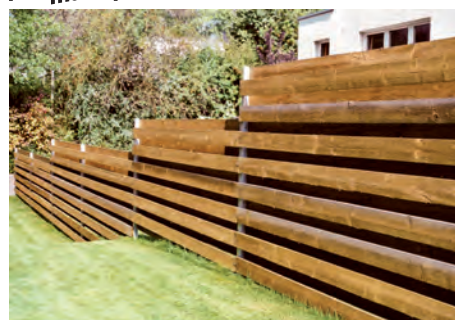

grünlich Imprägniert / imprégné verdâtre

Artikelnr.	Höhe	Pfostenlänge	Bemerkung	Preis/Lfm.
7611097350201	H150 cm	200 cm	sägeroh	365.00
7611097350218	H150 cm	200 cm	gehobelt	402.00
7611097350225	H160 cm	210 cm	sägeroh	396.00
7611097350232	H160 cm	210 cm	gehobelt	426.00
7611097350249	H175 cm	230 cm	sägeroh	432.00
7611097350256	H175 cm	230 cm	gehobelt	475.00
7611097350263	H200 cm	250 cm	sägeroh	446.00
7611097350270	H200 cm	250 cm	gehobelt	491.00

Sichtschutzwände und Zubehör Profi

Sichtschutzwand aus Halbrundhölzern

- Wandelemente fertig verschraubt, bestehend aus:
- Traversen in Europäische Lärche von CH/DE, vierkant, gehobelt
- Palisaden in Fichten-/Tannenholz von CH/DE/EE, halbrund, zylindrisch gefräst, 8,5 cm breit
- Pfostenabstand ca. 200 cm
- Kopf oben gefast, andere Kopfformen möglich, siehe Palisaden
- braun imprägniert im Vakuum-Druck-Verfahren, auf Wunsch grünlich
- Pfosten siehe Ende dieses Kapitels
- sehr robuste Ausführung; Mass- und Spezialanfertigung möglich
- **Lieferfrist 4 Wochen**

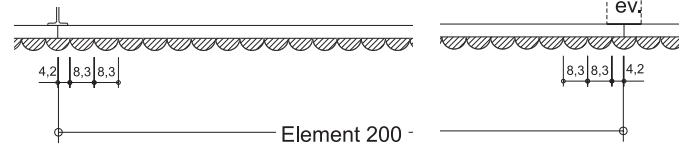

Artikelnr.	Masse	Traversen	Preis/Lfm.
7611097350003	H150 cm	10 × 4,5 cm	248.00
7611097350010	H160 cm	10 × 4,5 cm	266.00
7611097350027	H175 cm	10 × 4,5 cm	272.00
7611097350034	H190 cm	12 × 4,5 cm	305.00
7611097350041	H200 cm	12 × 4,5 cm	317.00

Sichtschutzwand aus Halbrundhölzern mit Verzahnung

Materialbeschreibung siehe oben, Lieferfrist 4 Wochen



Artikelnr.	Masse	Traversen	Preis/Lfm.
7611097350058	H150 cm	10 × 4,5 cm	305.00
7611097350065	H160 cm	10 × 4,5 cm	328.00
7611097350072	H175 cm	10 × 4,5 cm	344.00
7611097350089	H190 cm	12 × 4,5 cm	367.00
7611097350096	H200 cm	12 × 4,5 cm	378.00

Sichtschutzwand Rhombus

- Wandelemente fertig verschraubt, bestehend aus:
- Latten horizontal 9,0 x 2,6 cm als Rhombus gehobelt
- 3 Vertikalleisten 6,0 x 2,6 cm
- mit rostfreien Schrauben verschraubt
- Fichte von CH, braun imprägniert im Vakuum-Druck-Verfahren oder Europäische Lärche von CH/DE, natur, splintfrei
- sehr robuste Ausführung; Mass- und Spezialanfertigung möglich
- **Lieferfrist 4 Wochen**



Fichte, braun imprägniert

Artikelnr.	Masse	Einheit	Preis.
7611097350621	B198 × H146 cm	Stk	570.00
7611097350614	B198 × H173 cm	Stk	642.00
7611097350607	B198 × H200 cm	Stk	712.00
7611097350683	H146 cm	Lfm	312.00
7611097350676	H173 cm	Lfm	354.00
7611097350669	H200 cm	Lfm	394.00

Lärche, natur

Artikelnr.	Masse	Einheit	Preis
7611097350652	B198 × H146 cm	Stk	727.00
7611097350645	B198 × H173 cm	Stk	826.00
7611097350638	B198 × H200 cm	Stk	938.00
7611097350713	H146 cm	Lfm	399.00
7611097350706	H173 cm	Lfm	453.00
7611097350690	H200 cm	Lfm	514.00



Sichtschutzwände und Zubehör Profi

Sichtschutzwand wechselseitig Lärche natur

- Wandelemente (ohne Montage) fertig vernagelt, bestehend aus:
- Traversen 10 x 4,5 cm vierkant, gehobelt; Bretter 15 x 2 cm mit 5 cm Zwischenraum aufgenagelt
- Pfostenabstand ca. 200 cm
- Europäische Lärche von CH/DE, natur, splintfrei, Pfosten siehe Ende dieses Kapitels
- sehr robuste Ausführung; Mass- und Spezialanfertigung möglich
- **Lieferfrist 4 Wochen**



Bretter sägeroh

Artikelnr.	Masse	Preis/Lfm.
7611097350928	bis H165 cm	366.00
7611097350942	bis H195 cm	406.00

Bretter gehobelt

Artikelnr.	Masse	Preis/Lfm.
7611097350935	bis H165 cm	400.00
7611097350959	bis H195 cm	453.00

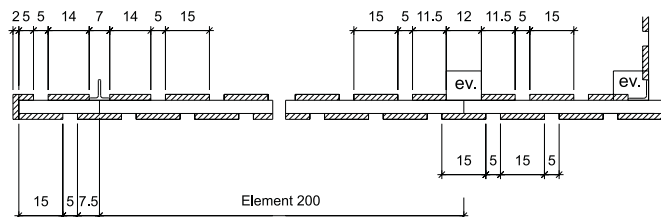

Sichtschutzwand horizontal

- Bausatz lose geliefert, bestehend aus:
- Winkelstahlpfosten 5 / 5 / 0,5 cm feuerverzinkt, gebohrt, Lochabstand 10 cm
- horizontale Latten rhombusförmig 20°, gehobelt aus Latten 8,0 / 4,5 cm, Fertigmasse 7,4 (6,0) / 4,0 cm, Latten an den Enden gebohrt, inkl. Schrauben
- Europäische Lärche von CH/DE, natur, splintfrei; achtung: Latten können sich winden
- Mass- und Spezialanfertigung möglich
- **Lieferfrist 4 Wochen**



Grundelement mit 2 Winkelstahlpfosten

Artikelnr.	Masse	Pfostenlänge	Preis/Stk.
7611097350805	B198 x H150 cm	200 cm	818.00
7611097350812	B198 x H180 cm	220 cm	988.00
7611097350829	B198 x H200 cm	250 cm	1'075.00

Erweiterungselement mit 2 Winkelstahlpfosten, seitlich gebohrt

Artikelnr.	Masse	Pfostenlänge	Preis/Stk.
7611097350874	B198 x H150 cm	200 cm	818.00
7611097350881	B198 x H180 cm	220 cm	988.00
7611097350898	B198 x H200 cm	250 cm	1'075.00

Latte zu Sichtschutzwand horizontal

- Europäische Lärche von CH/DE
- **Lieferfrist 3 Wochen**

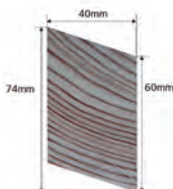

Artikelnr.	Masse	Preis/Stk.
7611097359525	6/4 x L198 cm	34.40

Flachrundschaube rostfrei inkl. Mutter

- **Lieferfrist 1 Woche**

Artikelnr.	Masse	Preis/Stk.
7611097600207	M6 x 5,5 cm	1.20



Anfang- / Endpfosten

- Winkelstahl, gebohrt
- feuerverzinkt
- **Lieferfrist 4 Wochen**



Artikelnr.	Masse	Preis/Stk.
7611097160909	5/5/0,5 x L200 cm	122.00
7611097160916	5/5/0,5 x L220 cm	139.00
7611097160923	5/5/0,5 x L250 cm	155.00

Zwischenpfosten

- zwei Winkelstahlpfosten, gebohrt, verschraubt
- feuerverzinkt
- **Lieferfrist 4 Wochen**



Artikelnr.	Masse	Preis/Stk.
7611097160749	10/5/0,5 x L200 cm	245.00
7611097160756	10/5/0,5 x L220 cm	277.00
7611097160763	10/5/0,5 x L250 cm	310.00

Sichtschutzwände und Zubehör Profi

Pfosten zu Sichtschutzwand

- Pfosten aus Metall feuerverzinkt; Pfosten aus Europäische Lärche von CH/DE, sägeroh, gekappt, braun druckimprägniert
- **Lieferfrist 1 Woche** / Lärchenkantpfosten ca. 4 Wochen

T-Stahlpfosten

Artikelnr.	Masse	Wandhöhe	Preis/Stk.
761109716060 ²	7/7/0,8 × L200 cm	140-160 cm	159.00
761109716062 ⁶	7/7/0,8 × L220 cm	170-180 cm	173.00
761109716064 ⁰	7/7/0,8 × L240 cm	190-200 cm	191.00

Winkelstahlpfosten

Artikelnr.	Masse	Wandhöhe	Preis/Stk.
761109716160 ⁹	7/7/0,8 × L200 cm	140-160 cm	159.00
761109716162 ³	7/7/0,8 × L220 cm	170-180 cm	173.00
761109716164 ⁷	7/7/0,8 × L240 cm	190-200 cm	191.00

Lärchenkantpfosten

Artikelnr.	Masse	Wandhöhe	Preis/Stk.
761109772300 ⁵	10/12 × L200 cm	150 cm	73.95
761109772350 ⁰	10/12 × L225 cm	175 cm	77.15
761109772390 ⁶	10/12 × L240 cm	190 cm	85.70
761109772400 ²	10/12 × L250 cm	200 cm	86.80



Sichtschutzwand-Türe in Fichte / Lärche

- starker Rahmen in Vierkantholz oder Metall
- Verkleidung nach Wahl Sichtschutzwand
- verzinkte Beschläge und Langbänder, verstellbare Kloben, Schloss mit Schlüssel oder Zylinder-Ausschnitt / bei Metallrahmen Einsteckschloss
- sehr robuste Ausführung; Angabe der Verkleidung
- Lichtbreite 80-120 cm, andere Abmessung möglich, grünlich imprägniert möglich
- **Lieferfrist ca. 4 Wochen**



Artikelnr.	Breite	Wandhöhe	Ausführung	Preis/Stk.
Fichte				
761109735100 ⁰	80-120 cm	bis 150 cm	starker Rahmen in Vierkantholz	997.00
761109735101 ⁷	80-120 cm	151-175 cm	starker Rahmen in Vierkantholz	1'185.00
761109735102 ⁴	80-120 cm	176-200 cm	starker Rahmen in Vierkantholz	1'372.00
761109735200 ⁷	80-120 cm	bis 150 cm	Stahlrohrrahmen 60/40	1'895.00
761109735201 ⁴	80-120 cm	151-175 cm	Stahlrohrrahmen 60/40	2'048.00
761109735202 ¹	80-120 cm	176-200 cm	Stahlrohrrahmen 60/40	2'200.00
Lärche				
761109700232 ²	80-120 cm	bis 150 cm	starker Rahmen in Vierkantholz	1'147.00
761109700233 ⁹	80-120 cm	151-175 cm	starker Rahmen in Vierkantholz	1'345.00
761109700234 ⁶	80-120 cm	176-200 cm	starker Rahmen in Vierkantholz	1'539.00
761109700235 ³	80-120 cm	bis 150 cm	Stahlrohrrahmen 60/40	2'015.00
761109700236 ⁰	80-120 cm	151-175 cm	Stahlrohrrahmen 60/40	2'178.00
761109700237 ⁷	80-120 cm	176-200 cm	Stahlrohrrahmen 60/40	2'339.00
761109752904 ¹	Mehrpreis für Türe in Steigung			167.00



NEW!

T-Stahlpfosten für Sichtschutz-Türe

- feuerverzinkt; **Lieferfrist ca. 4 Wochen**

Artikelnr.	Masse	Türhöhe	Preis/Stk.
761109716071 ⁸	8,0/8,0/0,9 × L200 cm	bis 150 cm	207.00
761109716072 ⁵	8,0/8,0/0,9 × L225 cm	bis 175 cm	229.00
761109716073 ²	8,0/8,0/0,9 × L250 cm	bis 200 cm	251.00



Eichenpfosten für Sichtschutz-Türe

- Kopf gefast, ungespitzt; Eiche von CH/DE, braun imprägniert im Vakuum-Druck-Verfahren, grünlich imprägniert möglich
- **fettgedruckte Artikel ab Lager**, falls nicht Lager Lieferfrist ca. 4 Wochen

Artikelnr.	Masse	Türhöhe	Preis/Stk.
761109776300 ¹	12/12 × L200 cm	bis 150 cm	122.00
761109776350 ⁶	12/12 × L225 cm	bis 175 cm	147.60
761109776400 ⁸	12/12 × L250 cm	bis 200 cm	161.95



Lärmschutzwände und Zubehör

Lärmschutzwand Typ 28

- Wandelemente fertig vernagelt / verschraubt bestehend aus:
- Konstruktionsholz/Traversen in Europäische Lärche von CH/DE, vierkant, gehobelt
- Dachprofil in Europäische Lärche von CH/DE
- Palisaden in Tanne von CH/DE/EE, halbrund, zylindrisch gefräst, 7,0 cm breit
- Fichten-/Tannenbretter von CH 10 x 2 und 15 x 2 cm
- Isolation Isover PBA 40 mm (oder gleichwertiges) mit rostfreiem Schutzgewebe
- Gewicht ca. 28 kg/m²
- Pfosten siehe Ende dieses Kapitels
- braun imprägniert im Vakuum-Druck-Verfahren, auf Wunsch grünlich
- EMPA-geprüft (Prüfbericht Nr. 415892), Mass- und Spezialanfertigung möglich, **Lieferfrist 5 Wochen**

Artikelnr.	Masse	Bemerkung	Einheit	Preis
7611097370001	B200 x H100 cm	sägeroh	Stk	772.00
7611097370018	B200 x H100 cm	gehobelt	Stk	831.00
7611097370032	H100 cm	sägeroh	Lfm	435.00
7611097370049	H100 cm	gehobelt	Lfm	466.00
7611097370056	B200 x H150 cm	sägeroh	Stk	913.00
7611097370063	B200 x H150 cm	gehobelt	Stk	1'002.00
7611097370087	H150 cm	sägeroh	Lfm	519.00
7611097370094	H150 cm	gehobelt	Lfm	561.00
7611097370100	B200 x H175 cm	sägeroh	Stk	1'009.00
7611097370117	B200 x H175 cm	gehobelt	Stk	1'101.00
7611097370131	H175 cm	sägeroh	Lfm	566.00
7611097370148	H175 cm	gehobelt	Lfm	612.00
7611097370155	B200 x H200 cm	sägeroh	Stk	1'072.00
7611097370162	B200 x H200 cm	gehobelt	Stk	1'189.00
7611097370186	H200 cm	sägeroh	Lfm	607.00
7611097370193	H200 cm	gehobelt	Lfm	665.00

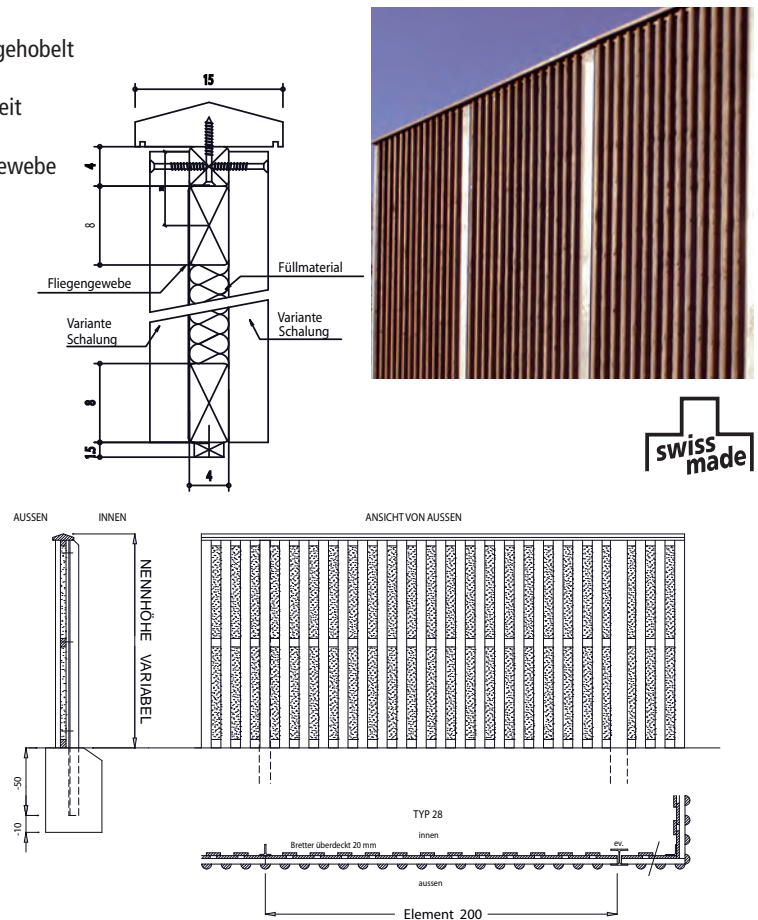

Lärmschutzwand Typ 34

- Wandelemente fertig vernagelt / verschraubt bestehend aus:
- Konstruktionsholz/Traversen in Europäische Lärche von CH/DE, vierkant, gehobelt
- Dachprofil in Europäische Lärche von CH/DE
- Palisaden in Tanne von CH/DE/EE, halbrund, zylindrisch gefräst, 7,0 cm breit
- Fichten-/Tannenbretter 15 x 2,4 cm
- Isolation Isover PBA 40 mm (oder gleichwertiges) mit rostfreiem Schutzgewebe
- Gewicht ca. 30 kg/m²
- Pfosten siehe Ende dieses Kapitels
- braun imprägniert im Vakuum-Druck-Verfahren, auf Wunsch grünlich
- EMPA-geprüft (Prüfbericht Nr. 452132)
- Mass- und Spezialanfertigung möglich
- **Lieferfrist 5 Wochen**

Artikelnr.	Masse	Bemerkung	Einheit	Preis
7611097370360	B200 x H150 cm	sägeroh	Stk	937.00
7611097370391	B200 x H150 cm	gehobelt	Stk	1'009.00
7611097370308	H150 cm	sägeroh	Lfm	536.00
7611097370339	H150 cm	gehobelt	Lfm	573.00
7611097370377	B200 x H175 cm	sägeroh	Stk	1'043.00
7611097370407	B200 x H175 cm	gehobelt	Stk	1'126.00
7611097370315	H175 cm	sägeroh	Lfm	583.00
7611097370346	H175 cm	gehobelt	Lfm	623.00
7611097370384	B200 x H200 cm	sägeroh	Stk	1'102.00
7611097370414	B200 x H200 cm	gehobelt	Stk	1'196.00
7611097370322	H200 cm	sägeroh	Lfm	618.00
7611097370353	H200 cm	gehobelt	Lfm	671.00

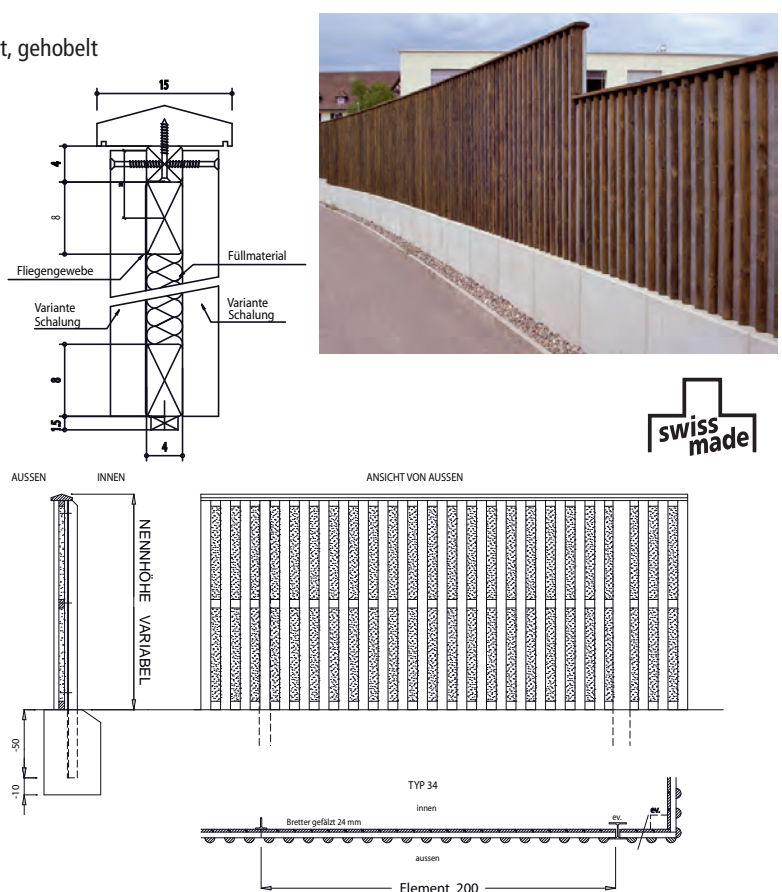

Lärmschutzwände und Zubehör

	Norm Bewertung	Typ 34	Norm Bewertung	Typ28
Schallabsorption				
Empa-Prüfbericht		Nr. 452132.8		Nr. 415892.2
Schallabsorptionsgrad α_w	EN ISO 11654:1997	0.80	EN ISO 11654:1994	0.75
Schallabsorptionsklasse	EN ISO 11654:1997	B		
Einzahl-Angabe der Schallabsorption DL_α	EN 1793-1-2012	8.3	RLS 90 /ZTV-Lsw88	8.0
Kategorie der Schallabsorptionseigenschaften	EN 1793-1-2012	A3		
Bewertung	VDI 3755:2015-01	Höchst absorbierend	RLS 90 /ZTV-Lsw88	Hoch absorbierend
Luftschalldämmung				
Empa-Prüfbericht		Nr. 452132.9		Nr. 415892.1
Rw (C; Ctr)	EN ISO 717-1	34 (-1; -4) dB	EN ISO 717-1	28 (-2; -5) dB
Einzahl-Angabe der Luftschalldämmung DL_R	EN 1793-2 (8/2018)	30 dB		
Gruppe der Luftschalldämmung	EN 1793-1+2	B3		

Lärmschutzwand Varianten

- Preise für Spezialhöhen auf Anfrage
- Verlaufsrichtung bei Diagonal- und Fischgratverkleidungen angeben
- Fichte bzw. Lärche von CH/DE
- **Lieferfrist ca. 5 Wochen**

Artikelnr.	Beschreibung	Bemerkung	Mehrpreis/m2
7611097370209	Lärmschutzwand-Variante, Aussenseite mit Staketen aus Tannenholz 60/26 mm, braun druckimprägniert	Aussenseite	23.55
7611097370216	Lärmschutzwand-Variante, Aussenseite mit Staketen aus Europäischem Lärchenholz 60/26mm, braun druckimprägniert	Aussenseite	54.45
7611097370223	Lärmschutzwand-Variante, Aussenseite diagonal verkleidet	Aussenseite	38.65
7611097370230	Lärmschutzwand-Variante, Aussenseite Fischgrat verkleidet	Aussenseite	69.65
7611097370247	Lärmschutzwand-Variante, braun druckimprägniert, Innenseite mit Überdeckung aus Europäischem Lärchenholz	Innenseite Typ 28	28.30
7611097370445	Lärmschutzwand-Variante, braun druckimprägniert, Innenseite Europäische Lärchenbretter gehobelt, gefälzt	Innenseite Typ 34	28.30
7611097370278	Lärmschutzwand-Variante, Innenseite diagonal verkleidet	Innenseite	61.90
7611097370285	Lärmschutzwand-Variante, Innenseite mit Muster Fischgrat	Innenseite	84.35
7611097370292	Lärmschutzwand-Variante, Aussen- und Innenseite mit rostfreien Schrauben verschraubt	Aussen-/Innenseite	68.85

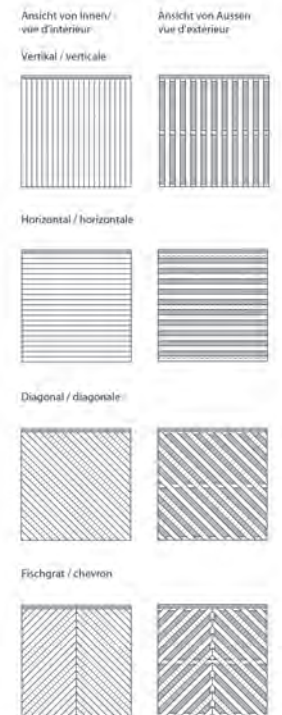

Dachprofil in Lärchenholz

- Dachprofil 150 / 50 mm für Lärm- oder Sichtschutzwände
- inkl. Vierkanteleiste 40 / 40 mm zur unsichtbaren Verschraubung
- gehobelt
- Europäische Lärche von CH/DE, braun druckimprägniert
- **Lieferfrist 5 Wochen**



Artikelnr.	Masse	Preis/Lfm.
7611097389003	15/5 cm	66.90

Lärmschutzwände und Zubehör

Pfosten für Lärmschutzwand

- Eichenkantpfosten von CH/DE, braun imprägniert im Vakuum-Druck-Verfahren
- Metallpfosten feuerverzinkt
- **fettgedruckte Artikel ab Lager, falls nicht Lager Lieferfrist ca. 5 Wochen**



Artikelnr.	Wandhöhe	Ausführung	Pfostenlänge	Preis/Stk.
7611097160701	100 cm	T-Stahlpfosten	8,0/8,0/0,9 × L150 cm	163.00
7611097179994	100 cm	Winkel-Stahlpfosten	8,0/8,0/0,8 × L150 cm	163.00
7611097180013	100 cm	HEA-100 Breitflanschträger	L150 cm	218.00
7611097 76200 4	100 cm	Eichenkantpfosten braun ungespitzt	12/12 × L150 cm	95.85
7611097160718	150 cm	T-Stahlpfosten	8,0/8,0/0,9 × L200 cm	207.00
7611097179987	150 cm	Winkel-Stahlpfosten	8,0/8,0/0,8 × L200 cm	207.00
7611097180020	150 cm	HEA-100-Breitflanschträger	L200 cm	279.00
7611097 76300 1	150 cm	Eichenkantpfosten braun ungespitzt	12/12 × L200 cm	122.00
7611097160725	175 cm	T-Stahlpfosten	8,0/8,0/0,9 × L225 cm	229.00
7611097179970	175 cm	Winkel-Stahlpfosten	8,0/8,0/0,8 × L225 cm	229.00
7611097180037	175 cm	HEA-100-Breitflanschträger	L225 cm	311.00
7611097 76350 6	175 cm	Eichenkantpfosten braun ungespitzt	12/12 × L225 cm	147.60
7611097160732	200 cm	T-Stahlpfosten	8,0/8,0/0,9 × L250 cm	251.00
7611097179963	200 cm	Winkel-Stahlpfosten	8,0/8,0/0,8 × L250 cm	251.00
7611097180044	200 cm	HEA-100-Breitflanschträger	L250 cm	341.00
7611097764008	200 cm	Eichenkantpfosten braun ungespitzt	12/12 × L250 cm	161.95



Türe zu Lärmschutzwand

- starker Rahmen in Vierkantholz
- Verkleidung nach Wahl 28 / 34
- verzinkte Beschläge und Langbänder
- verstellbare Kloben
- Schloss mit Zifferschlüssel oder Zylinder-Ausschnitt
- CH/DE
- **Lieferfrist ca. 5 Wochen**



Artikelnr.	Typ	Breite	Höhe	Preis/Stk.
7611097361009	28 / 34	80-120 cm	150 cm	3'209.00
7611097361016	28 / 34	80-120 cm	175 cm	3'403.00
7611097361023	28 / 34	80-120 cm	200 cm	3'599.00



Ansicht von innen

Pfosten für Lärmschutzwand-Türe

- aus Metall feuerverzinkt
- **Lieferfrist ca. 1 Woche**

Artikelnr.	Masse	Wandhöhe	Preis/Stk.
7611097161715	9,0/9,0/1,0/200 cm	150 cm	248.00
7611097161722	9,0/9,0/1,0/225 cm	175 cm	272.00
7611097161739	9,0/9,0/1,0/250 cm	200 cm	298.00



Weid-/Bambus-/Haselnusswände

Weidenzaun Sylt

- seitlicher Rahmen ca. 3,0 × 4,8 cm
- geflochten
- gesotten
- Weide von PL, natur, braun
- **Lieferfrist 1 Woche**

Artikelnr.	Masse	Preis/Stk.
761109790699 ⁶	B180 × H180 cm	117.00
761109790698 ⁹	B 90 × H180 cm	76.00

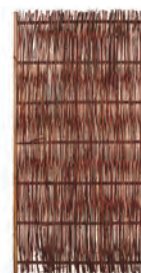

Weidenzaun Usedom

- umlaufender Rahmen ca. 3,5 × 4,8 cm
- geflochten
- gesotten
- Weide von PL, natur, braun
- **Lieferfrist 1 Woche**

Artikelnr.	Masse	Preis/Stk.
761109790697 ²	B180 × H180 cm	165.00
761109790696 ⁵	B 90 × H180 cm	99.00



Paravent

- umlaufender Rahmen ca. 3,5 × 4,8 cm
- vier Zaunfelder mit Scharnieren verbunden
- geflochten
- gesotten
- Weide von PL, natur, braun
- **Lieferfrist 1 Woche**

Artikelnr.	Masse	Preis/Stk.
761109790695 ⁸	B240 × H160 cm	220.00



Beetumrandung

- mit drei Bodenstäben
- geflochten
- gesotten
- Weide von PL, natur, braun
- **Lieferfrist 1 Woche**

Artikelnr.	Masse	Preis/Stk.
761109790694 ¹	B100 × H20/40 cm	18.00



Haselnusszaun Rügen

- Haselruten Ø 1–3 cm
- Seitenruten Ø 3–4 cm
- geflochten
- Haselnuss von PL, natur, unbehandelt
- **Lieferfrist 1 Woche**

Artikelnr.	Masse	Preis/Stk.
761109790657 ⁶	B120 × H120 cm	64.00
761109790658 ³	B120 × H140 cm	82.00
761109790659 ⁰	B120 × H180 cm	94.00



Weid-/Bambus-/Haselnusswände

Sichtschutz Bambus

- Zaunfeld aus Bambus Ø 5,5–7,0 cm
- Pfosten 7,5/7,5 × L 230 cm, galvanisiert
- Pfostenverkleidung und Abdeckschiene aus Edelstahl
- Bambus von CN, natur, unbehandelt, **Lieferfrist 1 Woche**



Artikelnr.	Ausführung	Masse	Preis/Stk.
761109790589 ⁰	Komplettwand	B150 × H180 cm	930.00
761109790593 ⁷	Komplettwand	B 90 × H180 cm	751.00
761109790590 ⁶	Anfangswand	B150 × H180 cm	930.00
761109790594 ⁴	Anfangswand	B 90 × H180 cm	751.00
761109790591 ³	Anschlusswand	B150 × H180 cm	730.00
761109790595 ¹	Anschlusswand	B 90 × H180 cm	553.00
761109790592 ⁰	Abschlusswand	B150 × H180 cm	730.00
761109790596 ⁸	Abschlusswand	B 90 × H180 cm	553.00

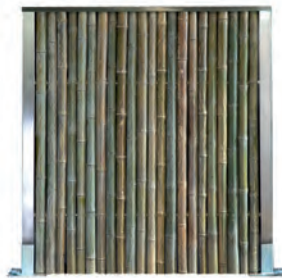

Pfostenverkleidung und Abdeckschiene aus Edelstahl

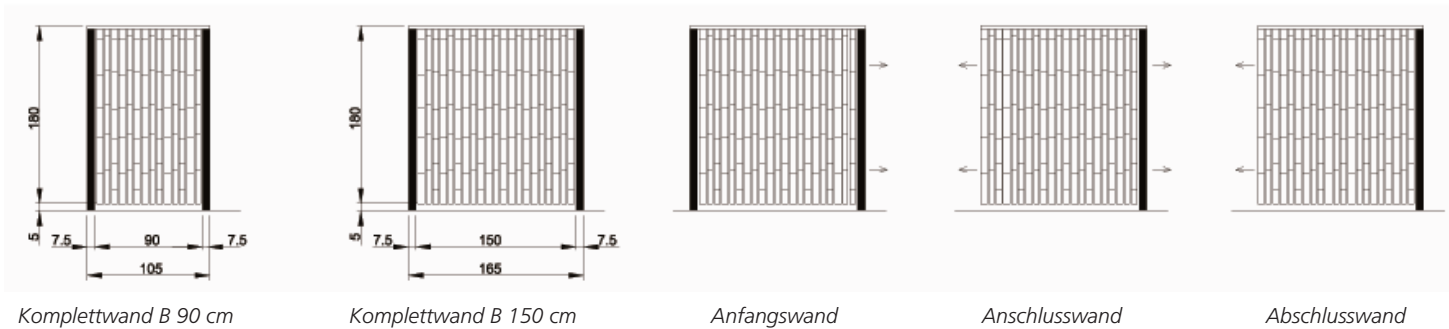

Rankgitter

Holz-Scherengitter

- Lamellen 1,0 × 1,7 cm, an den Kreuzpunkten mit Alu-Nieten zusammengefügt
- Fichte von PL, unbehandelt
- PEFC zertifiziert
- **Lieferfrist 1 Woche**



Artikelnr.	Masse	Preis/Stk.
761109791954 ^{5*}	B 50 × H180 cm	26.00
761109791964 ^{4*}	B100 × H200 cm	39.00

Kunststoff-Scherengitter

- glatte Oberfläche, witterungsbeständig, lichtecht, grün
- **Lieferfrist 1 Woche**

Artikelnr.	Masse	Preis/Stk.
761109781602 ^{8*}	B30 × H180 cm	13.00
761109781612 ^{7*}	B60 × H180 cm	21.00
761109781622 ^{6*}	B90 × H180 cm	31.00

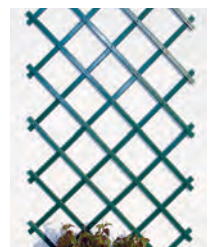

Rankgitter

Rankgitter

- Rahmen ca. 4,5 x 4,5 cm, verzapft und gehobelt
- Leisten ca. 0,8 x 3,0 cm, gehobelt
- Rautenmass ca. 12 x 12 cm
- mit verzinkten Klammern geheftet
- Kiefer von PL, grünlich imprägniert
- **Lieferfrist 1 Woche**



Artikelnr.	Masse		Zertifizierung	Preis/Stk.
761109791109 ⁹	B 180 x H 160/180 cm		PEFC	101.00
761109791070 ²	B 90 x H 157/180 cm			73.00
761109791040 ⁵	B 180 x H 180 cm		PEFC	81.00
761109791080 ¹	B 100 x H 180 cm		PEFC	64.00
761109791029 ⁰	B 60 x H 180 cm		PEFC	49.00
761109791100 ^{6*}	B 60 x H 180/210 cm			56.00

Rankgitter ohne Rahmen

- Leisten ca. 1,5 x 3,0 cm, gehobelt
- mit verzinkten Klammern geheftet
- Kiefer von PL, grünlich imprägniert
- **PEFC zertifiziert**
- **Lieferfrist 1 Woche**

Artikelnr.	Masse	Preis/Stk.
761109791052 ⁸	B 60 x H 180 cm	22.00



Rankgitter in Lärche

- Leisten ca. 1,5 x 3,0 cm, gehobelt
- Europäische Lärche von PL, natur, unbehandelt
- **Lieferfrist 1 Woche**



Linearform, Leistenabstand 5 cm, PEFC zertifiziert

Artikelnr.	Masse	Preis/Stk.
761109791033 ⁷	B 67 x H 180 cm	46.00

Trapezform, Leistenabstand 5-20 cm, PEFC zertifiziert

Artikelnr.	Masse	Preis/Stk.
761109791044 ³	B 60 x H 150 cm	21.00

Rechteckform, Leistenabstand 13 cm, PEFC zertifiziert

Artikelnr.	Masse	Preis/Stk.
761109791023 ⁸	B 99 x H 180 cm	49.00
761109791013 ⁹	B 67 x H 180 cm	36.00
761109791003 ⁰	B 35 x H 180 cm	22.00

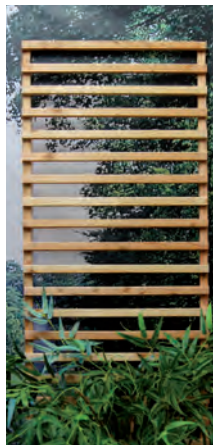

Linearform



Trapezform



Rechteckform

Staketenzaun Chur Lärche natur

- Staketen 6,0/2,6 cm, Kopf gerundet, glattgehobelt, gefast, hochwertige Qualität
- Europäische Lärche von CH/DE/IT/AT, natur, unbehandelt; **Lieferfrist 1 Woche**

Splintfrei

Artikelnr.	Masse	Traversen	Preis/Stk.
761109733207 ⁸	B250 × H 60cm	6,0/ 4,0cm	256.00
761109733217 ⁷	B250 × H 80cm	8,0/ 4,0cm	309.00
761109733227 ⁶	B250 × H100cm	8,0/ 4,0cm	354.00
761109733237 ⁵	B250 × H120cm	10,0/4,0cm	406.00

mit Splint / Ästen

Artikelnr.	Masse	Traversen	Preis/Stk.
761109733307 ⁵	B250 × H 80cm	8,0/ 4,0cm	257.00
761109733317 ⁴	B250 × H100cm	8,0/ 4,0cm	299.00
761109733327 ³	B250 × H120cm	10,0/4,0cm	346.00

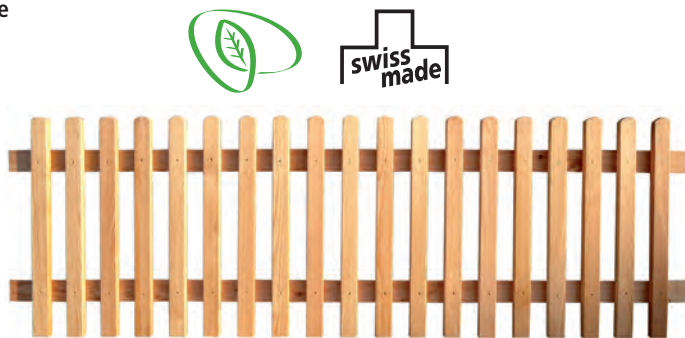

Normtüre zu Staketenzaun Chur

- Staketen 6,0/2,6 cm, Kopf gerundet; Rahmen vierkant, glattgehobelt, gefast; hochwertige Qualität
- ohne Beschläge (siehe Kapitel Beschläge/Vierkantpfosten/Farben); objektspezifische Türen mit hochwertigen Beschlägen auf Anfrage
- Europäische Lärche von CH/DE/IT/AT, natur, unbehandelt, splintfrei; **Lieferfrist 1 Woche**

Artikelnr.	Masse	Preis/Stk.
761109733817 ⁹	B100 × H 60cm	258.00
761109733827 ⁸	B100 × H 80cm	274.00
761109733837 ⁷	B100 × H100cm	290.00
761109733847 ⁶	B100 × H120cm	307.00



Staketenzaun Bern

- Holz mit Ästen, Staketen 4,5/2,0 Kopfnr. 3 (gerundet) oder 5 (abgeschrägt), Traversen
- Fichte von CH (LSH Lignum-30-0179), braun imprägniert im Vakuum-Druck-Verfahren
- **fettgedruckte Artikel ab Lager, falls nicht Lager Lieferfrist ca. 2 Wochen**

Masse	KOPFNUMMER 3		KOPFNUMMER 5	
	Artikelnr.	Preis/Stk.	Artikelnr.	Preis/Stk.
B250 × H 60cm	761109733065 ⁴	163.95	761109733094 ⁴	163.95
B250 × H 80cm	761109733066 ¹	179.10	761109733095 ¹	179.10
B250 × H100cm	761109733073 ⁹	199.35	761109733096 ⁸	199.35
B250 × H120cm	761109733074 ⁶	212.50	761109733133 ⁰	212.50

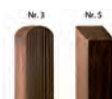

Staketenzaun Luzern und Zug

- Staketen 6,0/2,0 oder 6,0/2,6 cm, Kopf gerundet; glattgehobelt, gefast; hochwertige Qualität
- Fichte von CH (LSH Lignum-30-0179), braun imprägniert im Vakuum-Druck-Verfahren
- sehr robuste Ausführung; Mass- und Spezialanfertigung möglich
- **Lieferfrist 1 Woche**

Staketenzaun Luzern, Staketen 6,0/2,6 cm

Artikelnr.	Masse	Traversen	Preis/Stk.
761109733200 ⁹	B250 × H 60cm	6,0/4,0cm	189.65
761109733210 ⁸	B250 × H 80cm	7,0/4,0cm	228.60
761109733220 ⁷	B250 × H100cm	8,0/4,0cm	260.40
761109733260 ³	B250 × H120cm	9,0/4,0cm	296.25

Staketenzaun Zug, Staketen 6,0/2,0 cm

Artikelnr.	Masse	Traversen	Preis/Stk.
761109733010 ⁴	B250 × H 60cm	8,0/2,6cm	174.25
761109733020 ³	B250 × H 80cm	8,0/2,6cm	205.05
761109733030 ²	B250 × H100cm	8,0/2,6cm	231.70
761109733000 ⁵	B250 × H120cm	8,0/2,6cm	260.40



Staketenzaun Luzern



Staketenzaun Zug

Holzzäune/Zaunzubehör

Normtüre zu Staketenzaun Luzern / Zug / Bern

- Staketen 6,0/2,0 oder 6,0/2,6 cm, Bern 4,5/2,0 cm
- Kopf abgerundet (Kopfnr. 3), Bern auch abgeschrägt (Kopfnr. 5) erhältlich
- Rahmen vierkant, glattgehobelt, gefast
- hochwertige Qualität, sehr robuste Ausführung, Mass- und Spezialanfertigung möglich
- ohne Beschläge (siehe Kapitel Farben, Vierkantpfosten, Beschläge)
- Fichte von CH (LSH Lignum-30-0179), braun imprägniert im Vakuum-Druck-Verfahren
- **fettgedruckte Artikel ab Lager**, falls nicht Lager Lieferfrist ca. 1-2 Wochen



Normtüre zu Staketenzaun Luzern, Staketen 6,0/2,6 cm

Artikelnr.	Masse	Preis/Stk.
7611097 33814 ₈	B100 × H 60cm	214.00
7611097 33824 ₇	B100 × H 80cm	227.00
7611097 33834 ₆	B100 × H100cm	239.00
7611097 33844 ₅	B100 × H120cm	251.00
7611097529980	Sondermass bis 120 × 120cm	316.00

Normtüre zu Staketenzaun Zug, Staketen 6,0/2,0 cm

Artikelnr.	Masse	Preis/Stk.
7611097 33810 ₀	B100 × H 60cm	214.00
7611097 33820 ₉	B100 × H 80cm	227.00
7611097 33830 ₈	B100 × H100cm	239.00
7611097 33840 ₇	B100 × H120cm	251.00
7611097529997	Sondermass bis 120 × 120cm	316.00



Normtüre zu Staketenzaun Bern, Staketen 4,5/2,0 cm, Kopfnr. 3

Artikelnr.	Masse	Preis/Stk.
761109733843 ₈	B100 × H 60cm	195.00
7611097 33845 ₂	B100 × H 80cm	207.00
7611097 33846 ₉	B100 × H100cm	220.00
761109733848 ₃	B100 × H120cm	239.00

Normtüre zu Staketenzaun Bern, Staketen 4,5/2,0 cm, Kopfnr. 5

Artikelnr.	Masse	Preis/Stk.
761109733849 ₀	B100 × H 60cm	195.00
7611097 33850 ₆	B100 × H 80cm	207.00
7611097 33851 ₃	B100 × H100cm	220.00
761109733852 ₀	B100 × H120cm	239.00



Normtüre Holzrahmen mit Geflecht

- Rahmen vierkant, glattgehobelt, gefast
- Standard mit Diagonaldrahtgeflecht 50/50/2,5 mm Galvan verzinkt bespannt, auf Wunsch anderes Geflecht
- ohne Beschläge (siehe Kapitel Farben, Vierkantpfosten, Beschläge)
- Fichte von CH (LSH Lignum-30-0179), braun imprägniert im Vakuum-Druck-Verfahren
- **Lieferfrist 1-2 Wochen**

Artikelnr.	Masse	Preis/Stk.
7611097 53200 ₃	B100 × H 80cm	218.00
7611097 53201 ₀	B100 × H100cm	230.00
7611097 53202 ₇	B100 × H120cm	242.00
7611097532034	Sondermass bis 120 × 120cm	301.00



Staketenzaun Davos

- Staketen 3,3 x 5,5 cm, Kopf 30° abgeschrägt, unten gerade gekappt; glattgehobelt, Längsseiten gefast
- von hinten sichtbar mit rostfreien Schrauben verschraubte hochwertige Qualität
- Europäische Lärche von CH/DE, natur, unbehandelt, splintfrei
- Mass- und Spezialanfertigung möglich; **Lieferfrist 1-2 Wochen**

Artikelnr.	Masse	Traversenhöhe	Preis/Stk.
7611097 33101 ₉	B250 × H 80cm	8,0/4,0 cm	510.00
7611097 33111 ₈	B250 × H100cm	8,0/4,0 cm	576.00
7611097 33121 ₇	B250 × H120cm	10,0/4,0 cm	637.00



Normtüre zu Staketenzaun Davos

- Staketen 3,3 x 5,5 cm, Kopf 30° abgeschrägt, unten gerade gekappt
- glattgehobelt, Längsseiten gefast; Rahmen vierkant; von hinten sichtbar mit rostfreien Schrauben verschraubt
- hochwertige Qualität; ohne Beschläge (siehe Seite 40)
- Europäische Lärche von CH/DE, natur, unbehandelt, splintfrei
- Mass- und Spezialanfertigung möglich; **Lieferfrist 1-2 Wochen**

Artikelnr.	Masse	Preis/Stk.
7611097 33801 ₈	B100 × H 80cm	341.00
7611097 33811 ₇	B100 × H100cm	376.00
7611097 33821 ₆	B100 × H120cm	412.00



Staketenzaun Toblach

- Staketen 11,5/2,0 cm, Kopf gerundet oder 30° abgeschrägt
- Traversen 7,0/2,6 cm, mit Edelstahlschrauben verschraubt
- Europäische Lärche von IT/AT/CH/DE, natur, unbehandelt
- **Lieferfrist 2-3 Wochen**

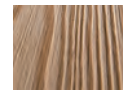

Kopf gerundet

Artikelnr.	Masse	Preis/Stk.
761109733107 ¹	B200 × H 78 cm	241.00
761109733117 ⁰	B200 × H 98 cm	272.00
761109733127 ⁹	B200 × H118 cm	303.00

Kopf 30° abgeschrägt

Artikelnr.	Masse	Preis/Stk.
761109733137 ^{8*}	B200 × H 78 cm	241.00
761109733147 ^{7*}	B200 × H 98 cm	272.00
761109733157 ^{6*}	B200 × H118 cm	303.00



Kopf gerundet





Kopf 30° abgeschrägt

Staketenzaun Bristol

- Staketen 8,8/1,8 cm, Kopf gerundet, glattgehobelt
- auf zwei Riegel 2,8/6,8 cm mit Edelstahlschrauben geschraubt
- Europäische Lärche von PL, natur, unbehandelt
- **Lieferfrist 1 Woche**



ohne Bogen

Artikelnr.	Masse	Preis/Stk.
761109733947 ³	B180 × H 80 cm 	145.00
761109733957 ²	B180 × H100 cm 	162.00

mit Bogen

Artikelnr.	Masse	Preis/Stk.
761109733927 ⁵	B180 × H 80/ 70 cm 	162.00
761109733937 ⁴	B180 × H100/ 90 cm 	174.00
761109733917 ⁶	B180 × H 80/ 90 cm 	162.00
761109733907 ⁷	B180 × H100/110 cm 	174.00





Normtüre zu Staketenzaun Bristol



- Staketen 8,8/1,8 cm, Kopf gerundet
- Rahmen 2,8/6,8 cm vierkant, glattgehobelt, ohne Beschläge (siehe Kapitel Beschläge/Vierkantpfosten/Farben)
- Europäische Lärche von PL, natur, unbehandelt
- **Lieferfrist 2 Wochen**



ohne Bogen

Artikelnr.	Masse	Preis/Stk.
761109733987 ⁹	B100 × H 80 cm 	155.00
761109733967 ¹	B100 × H100 cm 	164.00

mit Bogen

Artikelnr.	Masse	Preis/Stk.
761109733887 ²	B100 × H 80/ 90 cm 	167.00
761109733897 ¹	B100 × H100/110 cm 	175.00



Holzzäune/Zaunzubehör

Staketenzaun London

- 14 Staketen 7,5 / 2,5 cm, Kopf gerundet, glattgehobelt, auf zwei Riegel 7,5 / 3,0 cm genagelt
- Kiefer von PL, grünlich imprägniert
- **Lieferfrist 1 Woche**

Artikelnr.	Masse	Preis/Stk.
761109733106 ⁴	B200 × H 80 cm	99.00
761109733116 ³	B200 × H100 cm	110.00

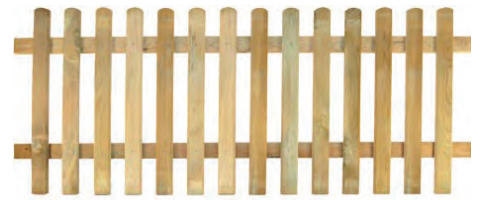

Tor zu Staketenzaun London

- Staketen 7,5 / 2,5 cm, Kopf gerundet, glattgehobelt
- ohne Beschläge (siehe Kapitel Beschläge/Vierkantpfosten/Farben)
- Kiefer von PL, grünlich imprägniert
- **Lieferfrist 2-3 Wochen**

Einzeltor

Artikelnr.	Masse	Preis/Stk.
761109733176 ⁷	B100 × H 80 cm	142.00
761109733186 ⁶	B100 × H100 cm	160.00

Doppeltor

Artikelnr.	Masse	Preis/Stk.
761109733236 ⁸	B300 × H 80 cm	341.00
761109733246 ⁷	B300 × H100 cm	386.00



Staketenzaun Oxford

- 10 Staketen 8,8 / 1,8 cm, Kopf gerundet, glattgehobelt
- auf zwei Riegel 8,8 / 2,0 cm mit Edelstahlnägeln genagelt
- Kiefer von PL, grünlich oder braun imprägniert
- **Lieferfrist 1 Woche**

ohne Bogen

Artikelnr.	Masse	Farbe	Zertifizierung	Preis/Stk.
761109733812 ⁴	B180 × H 80 cm	grünlich	PEFC	58.00
761109733818 ⁵	B180 × H100 cm	grünlich	PEFC	75.00
761109733813 ¹	B180 × H 80 cm	braun	PEFC	64.00



mit Bogen nach unten, grünlich

Artikelnr.	Masse	Preis/Stk.
761109733828 ⁵	B180 × H 80/68 cm	83.00
761109733838 ⁴	B180 × H100/88 cm	94.00



grün



braun



Normtüre zu Staketenzaun Oxford

- Staketen 8,8 / 1,8 cm, Kopf gerundet, glattgehobelt
- ohne Beschläge (siehe Kapitel Farben/Beschläge)
- Kiefer von PL, grünlich oder braun imprägniert
- **Lieferfrist 2-3 Wochen**

ohne Bogen

Artikelnr.	Masse	Farbe	Zertifizierung	Preis/Stk.
761109750901 ²	B100 × H 80 cm	grünlich	PEFC	104.00
761109750879 ⁴	B100 × H100 cm	grünlich	PEFC	120.00
761109733825 ⁴	B100 × H 80 cm	braun	PEFC	111.00

mit Bogen nach oben, grünlich

Artikelnr.	Masse	Preis/Stk.
761109750889 ³	B100 × H 80/92 cm	133.00



Palisadenzaun

- Palisaden und Querlatten halbrund, zylindrisch gefräst
- Palisaden mit Rillenstiften aufgenagelt
- Fichte von CH/DE/EE, braun imprägniert im Vakuum-Druck-Verfahren
- Massanfertigung möglich
- **fettgedruckte Artikel ab Lager**, falls nicht Lager Lieferfrist ca. 2 Wochen



Artikelnr.	Masse	Querlatten	Preis/Stk.
7611097001608	B250 × H 60cm	Ø 7,0cm	115.80
7611097 00161 5	B250 × H 80cm	Ø 8,5cm	122.85
7611097 00162 2	B250 × H100cm	Ø 8,5cm	133.00
7611097001691	B250 × H120cm	Ø10,0cm	150.70

Normtüre zu Palisadenzaun

- Palisaden halbrund, zylindrisch gefräst
- Rahmen vierkant, glattgehobelt
- ohne Beschläge (siehe Kapitel Beschläge/Vierkantpfosten/Farben)
- objektspezifische Türen mit hochwertigen Beschlägen auf Anfrage
- Fichte von CH/DE/EE, braun imprägniert im Vakuum-Druck-Verfahren
- **fettgedruckte Artikel ab Lager**, falls nicht Lager Lieferfrist ca. 1 Woche

Artikelnr.	Masse	Preis/Stk.
7611097 00164 6	B100 × H 60cm	181.00
7611097 00167 7	B100 × H 80cm	193.00
7611097 00168 4	B100 × H100cm	206.00
7611097 00381 7	B100 × H120cm	233.00
7611097509999	Sondermass bis 120 × 120cm	284.00



Scherenzaun

- ausziehbar
- ohne Traversen
- Palisaden 20 cm länger als Zaunhöhe resp. 22 Palisaden pro Feld
- zylindrisch gefräst, gekegelt
- Fichte von CH/DE/EE, braun imprägniert im Vakuum-Druck-Verfahren
- **fettgedruckte Artikel ab Lager**, falls nicht Lager Lieferfrist ca. 1 Woche



Artikelnr.	Masse	Palisaden	Preis/Stk.
7611097 00136 3	B250 × H 70cm	Ø4,6 × L 90cm	69.60
7611097 00137 0	B250 × H 80cm	Ø4,6 × L100cm	81.45



Normtüre zu Scherenzaun

- Rahmen vierkant, gehobelt
- Palisaden halbrund
- ohne Beschläge
- Fichte von CH/DE/EE, braun imprägniert im Vakuum-Druck-Verfahren
- **fettgedruckte Artikel ab Lager**, falls nicht Lager Lieferfrist ca. 1 Woche

Artikelnr.	Masse	Preis/Stk.
7611097 00192 9	B100 × H 70cm	195.00
7611097 00193 6	B100 × H 80cm	208.00
7611097519998	Sondermass bis B120 × H80cm	287.00



Staketen zu Staketenzaun Bristol

- vierkant, glattgehobelt
- oben gerundet
- Europäische Lärche von PL, natur, unbehandelt
- **Lieferfrist 1 Woche**



Artikelnr.	Masse	Preis/Stk.
761109736297 ₆	8,8/1,8×L80 cm	7.00
761109736307 ₂	8,8/1,8×L100 cm	10.00
761109736317 ₁	8,8/1,8×L110 cm	10.30

Staketen zu Staketenzaun Toblach

- vierkant, oben gerundet oder 30° abgeschrägt
- unbehandelt
- Europäische Lärche von CH/DE/T/AT, natur
- **Lieferfrist 2-3 Wochen**



Kopf abgerundet

Artikelnr.	Masse	Preis/Stk.
800593835805 ₃	11,5/2,0×L78 cm	10.50
800593835807 ₂	11,5/2,0×L98 cm	12.50
800593866054 ₀	11,5/2,0×L118 cm	14.50

Kopf 30° abgeschrägt

Artikelnr.	Masse	Preis/Stk.
800593835801 ₀	11,5/2,0×L78 cm	10.50
800593835802 ₇	11,5/2,0×L98 cm	12.50
800593835803 ₄	11,5/2,0×L118 cm	14.50

Staketen zu Staketenzaun Oxford und London

- vierkant, oben gerundet, glattgehobelt
- Kiefer von PL, grünlich imprägniert
- **Lieferfrist 1 Woche**

Staketen Oxford, PEFC zertifiziert

Artikelnr.	Masse	Preis/Stk.
761109737045 ₂	8,8/1,8×L80 cm	3.45
761109736989 ₀	8,8/1,8×L100 cm	4.40

Staketen London

Artikelnr.	Masse	Preis/Stk.
761109736296 ₉	7,5/2,5×L80 cm	5.00
761109736306 ₅	7,5/2,5×L100 cm	7.00



Oxford

London

Traversen zu Staketenzaun Bristol und Toblach

- vierkant, glattgehobelt
- natur, unbehandelt
- **Lieferfrist 1 Woche**



Traversen Bristol, Europäische Lärche von PL

Artikelnr.	Masse	Preis/Stk.
761109738317 ₉	6,8/2,8×L180 cm	15.30

Traversen Toblach, Europäische Lärche von CH/DE

Artikelnr.	Masse	Preis/Stk.
761109738870 ₉	7,0/2,6×L200 cm	17.40

Traversen zu Staketenzaun Oxford und London

- vierkant, glattgehobelt
- Kiefer von PL, grünlich imprägniert
- **Lieferfrist 1 Woche**

Traversen Oxford, PEFC zertifiziert

Artikelnr.	Masse	Preis/Stk.
761109738999 ₇	9,0/1,8×L200 cm	9.00

Traversen London

Artikelnr.	Masse	Preis/Stk.
761109738318 ₆	7,5/3,0×L200 cm	13.70



Lattenzaun

- Latten gespalten
- Lattenabstand ca. 5 cm
- an 3 horizontalen Drähten montiert
- Rollen 5,0 m lang
- Haselnuss von PL, natur, unbehandelt
- **Lieferfrist 1 Woche**



Artikelnr.	Masse	Preis/Stk.
761109733980 ₀	H 80 cm	114.65
761109733981 ₇	H100 cm	117.00
761109733982 ₄	H120 cm	141.40

Türe zu Lattenzaun

- Latten gespalten
- Lattenabstand ca. 5 cm
- auf Rahmen aus Haselnuss aufgenagelt
- inkl. Beschläge
- Haselnuss von PL, natur, unbehandelt
- **Lieferfrist 1 Woche**



Artikelnr.	Masse	Preis/Stk.
761109733985 ₅	B100 x H 80 cm	194.25
761109733989 ₃	B100 x H100 cm	214.00
761109733999 ₂	B100 x H120 cm	247.00

Verbindungsstück

- zum Verbinden der Anfänge / Enden
- zum Verschrauben
- **Lieferfrist 1 Woche**

Artikelnr.	Preis/Stk.
761109733901 ₅	7.50



Zaunbohlen

- gesägte Massivholzbretter (Schwartenbretter)
- unbesäumt, abfallend
- Holzstärke ca. 2,4 cm
- Fichte von CH (LSH Lignum-30-0179), braun imprägniert
- **Lieferfrist 1 Woche**



Artikelnr.	Masse	Preis/Stk.
761109793398 ₅	B15-20 x L250 cm	25.10



Kastanien-Lattenzaun

- Latten gespalten, gespitzt
- Lattenabstand ca. 5 cm
- an 3 horizontalen Drähten montiert
- Rollen 5,0 m lang
- Kastanie von FR, natur, unbehandelt
- **Lieferfrist 1 Woche**



Artikelnr.	Masse	Preis/Stk.
7611097338803	H 80 cm	179.00
7611097338810	H100 cm	195.00
7611097338827	H120 cm	235.00

Türe zu Kastanien-Lattenzaun

- Latten gespalten, gespitzt
- Lattenabstand ca. 5 cm
- auf Rahmen aus Kastanienholz aufgenagelt, inkl. Beschläge
- Kastanie von FR, natur, unbehandelt
- **Lieferfrist 1 Woche**



Artikelnr.	Masse	Preis/Stk.
7611097338858	B100 x H 80 cm	379.00
7611097338896	B100 x H100 cm	409.00
7611097338902	B100 x H120 cm	429.00

Kastanienzaun rustikal

- Latten naturgewachsen, halbrund, gesägt, ca. 5,0 / 6,5 stark
- Lattenabstand ca. 10 cm
- Querriegel aus Kastanienholz, 4 / 8 cm stark, oben abgeschrägt
- Kastanie von FR
- **Lieferfrist 1 Woche**



Artikelnr.	Masse	Preis/Stk.
7611097338926	B185 x H100 cm	239.00

Türe zu Kastanienzaun rustikal

- Latten naturgewachsen, halbrund, gesägt, ca. 5,0 / 6,5 stark
- Querriegel aus Kastanienholz, 4 / 8 cm stark, oben abgeschrägt
- Lattenabstand ca. 10 cm
- Kastanie von FR
- inkl. Beschläge (lose)
- **Lieferfrist 1 Woche**



Artikelnr.	Masse	Preis/Stk.
7611097338933	B100 x H100 cm	389.00

Planken zu Koppelzaun

- gehobelt, Längskanten gefast
- Fichte oder Europäische Lärche von CH/DE, braun imprägniert im Vakuum-Druck-Verfahren oder natur, unbehandelt, splintfrei
- Mass- und Spezialanfertigung möglich, **Lieferfrist 4-5 Wochen**



Fichte, braun imprägniert

Artikelnr.	Masse	Preis/Stk.
7611097388938	12/4 × L500 cm	68.80
7611097388945	12/4 × L250 cm	34.55

Lärche

Artikelnr.	Masse	Ausführung	Preis/Stk.
7611097388600	12/4 × L250 cm	braun imprägniert	77.10
7611097388624	12/4 × L250 cm	natur, splintfrei	83.70

Pfosten in Fichte zu Koppelzaun

- zylindrisch gefräst, gespitzt, gefast; für Planken 12/4 cm
- Fichte von CH/DE, braun imprägniert im Vakuum-Druck-Verfahren
- Mass- und Spezialanfertigung möglich, **Lieferfrist 4-5 Wochen**



für 3 Planken

Artikelnr.	Masse	Ausführung	Preis/Stk.
7611097279007	Ø14 × L200 cm	Zwischenpfosten	74.35
7611097279106	Ø14 × L200 cm	T-Pfosten	81.20
7611097279205	Ø14 × L200 cm	Eckpfosten	81.20
7611097279304	Ø14 × L200 cm	Endpfosten	72.00
7611097279403	Ø14 × L225 cm	Zwischenpfosten	79.95
7611097279502	Ø14 × L225 cm	T-Pfosten	86.70
7611097279601	Ø14 × L225 cm	Eckpfosten	86.70
7611097279700	Ø14 × L225 cm	Endpfosten	77.55

für 4 Planken

Artikelnr.	Masse	Ausführung	Preis/Stk.
7611097279809	Ø14 × L250 cm	Zwischenpfosten	94.45
7611097279908	Ø14 × L250 cm	T-Pfosten	103.50
7611097278901	Ø14 × L250 cm	Eckpfosten	103.50
7611097278802	Ø14 × L250 cm	Endpfosten	91.35

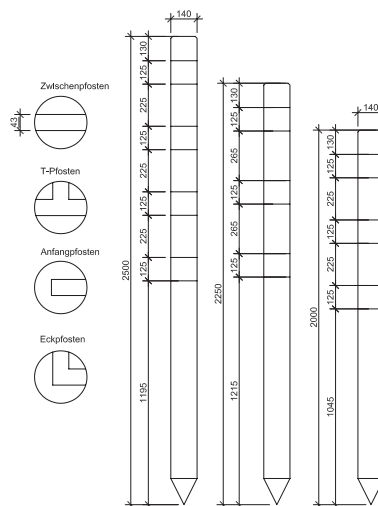

Pfosten in Lärche zu Koppelzaun

- vierkant, glattgehobelt, gespitzt, Längskanten gefast; für Planken 12/4 cm
- Europäische Lärche von CH/DE/AT/CZ, braun imprägniert im Vakuum-Druck-Verfahren
- Mass- und Spezialanfertigung möglich, **Lieferfrist 4-5 Wochen**



für 3 Planken

Artikelnr.	Masse	Ausführung	Preis/Stk.
7611097719008	9,5/9,5 × L200 cm	Zwischenpfosten	101.50
7611097719107	9,5/9,5 × L200 cm	T-Pfosten	108.70
7611097719206	9,5/9,5 × L200 cm	Eckpfosten	108.70
7611097719305	9,5/9,5 × L200 cm	Endpfosten	108.70
7611097719404	4,0/9,5 × L200 cm	Wandanschluss	62.50
7611097719503	9,5/9,5 × L225 cm	Zwischenpfosten	107.65
7611097719602	9,5/9,5 × L225 cm	T-Pfosten	115.80
7611097719701	9,5/9,5 × L225 cm	Eckpfosten	115.80
7611097719800	9,5/9,5 × L225 cm	Endpfosten	115.80
7611097719909	4,0/9,5 × L225 cm	Wandanschluss	85.85

für 4 Planken

Artikelnr.	Masse	Ausführung	Preis/Stk.
7611097718902	9,5/9,5 × L250 cm	Zwischenpfosten	124.00
7611097718803	9,5/9,5 × L250 cm	T-Pfosten	134.30
7611097718704	9,5/9,5 × L250 cm	Eckpfosten	134.30
7611097718605	9,5/9,5 × L250 cm	Endpfosten	134.30
7611097718506	4,0/9,5 × L250 cm	Wandanschluss	97.05

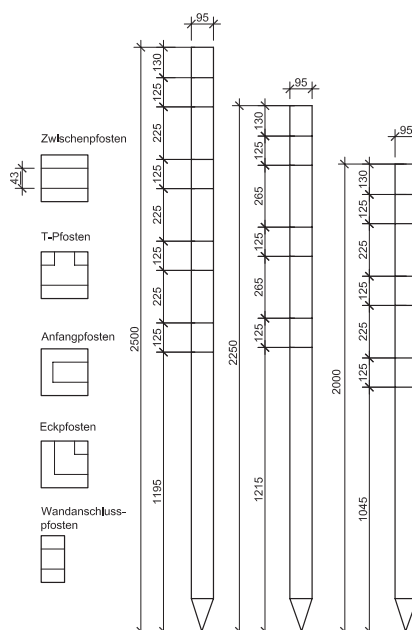

Pfosten in Eiche zu Koppelzaun

- vierkant, glattgehobelt, gespitzt, Längskanten gefast, Kopfform Pyramide mit umlaufender Nut
- für Planken 12/4 cm, Mass- und Spezialanfertigung möglich, Eiche von CH/DE, natur, unbehandelt, **Lieferfrist 4 Wochen**

für 3 Planken

Artikelnr.	Masse	Ausführung	Preis/Stk.
7611097749029	10/10 × L200 cm	Zwischenpfosten	171.20
7611097749128	10/10 × L200 cm	T-Pfosten	179.45
7611097749227	10/10 × L200 cm	Eckpfosten	179.45
7611097749326	10/10 × L200 cm	Endpfosten	179.45
7611097749425	5/10 × L200 cm	Wandanschluss	91.75
7611097749524	10/10 × L225 cm	Zwischenpfosten	190.65
7611097749623	10/10 × L225 cm	T-Pfosten	199.90
7611097749722	10/10 × L225 cm	Eckpfosten	199.90
7611097749821	10/10 × L225 cm	Endpfosten	199.90
7611097749920	5/10 × L225 cm	Wandanschluss	101.80

für 4 Planken

Artikelnr.	Masse	Ausführung	Preis/Stk.
7611097748022	10/10 × L250 cm	Zwischenpfosten	216.30
7611097748121	10/10 × L250 cm	T-Pfosten	228.60
7611097748220	10/10 × L250 cm	Eckpfosten	228.60
7611097748329	10/10 × L250 cm	Endpfosten	228.60
7611097748428	5/10 × L250 cm	Wandanschluss	114.80

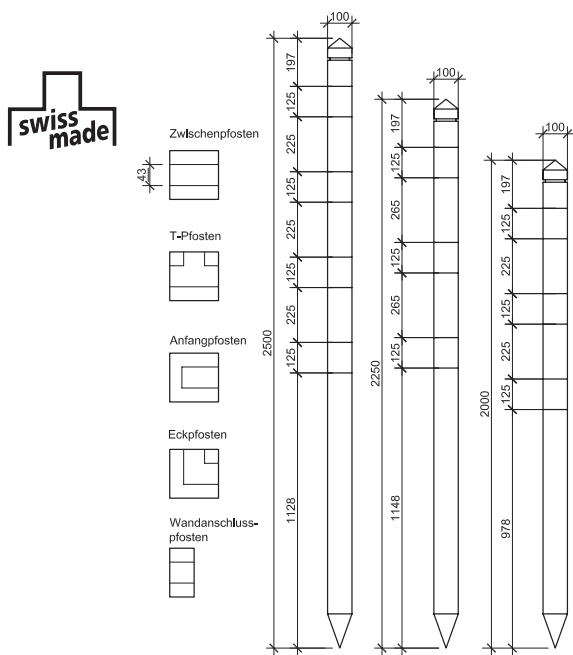

Pfosten in Fichte zu Rundholzzaun

- zylindrisch gefräst, gespitzt, gefast; für Rundholz Ø 7,0 cm, Fichte von CH/DE/EE, braun imprägniert im Vakuum-Druck-Verfahren
- Mass- und Spezialanfertigung möglich, **fettgedruckte Artikel ab Lager**, falls nicht Lager Lieferfrist 4 Wochen

für 2 Rundhölzer

Artikelnr.	Masse	Ausführung	Preis/Stk.
7611097269008	Ø12 × L200 cm	Zwischenpfosten	44.85
7611097269107	Ø14 × L200 cm	T-Pfosten	63.40
7611097269206	Ø14 × L200 cm	Eckpfosten	63.40
7611097269305	Ø12 × L200 cm	Endpfosten	43.25

für 3 Rundhölzer

Artikelnr.	Masse	Ausführung	Preis/Stk.
7611097269404	Ø12 × L225 cm	Zwischenpfosten	51.60
7611097269503	Ø14 × L225 cm	T-Pfosten	75.30
7611097269602	Ø14 × L225 cm	Eckpfosten	75.30
7611097269701	Ø12 × L225 cm	Endpfosten	49.20

für 4 Rundhölzer

Artikelnr.	Masse	Ausführung	Preis/Stk.
7611097269800	Ø12 × L250 cm	Zwischenpfosten	64.05
7611097269909	Ø14 × L250 cm	T-Pfosten	88.60
7611097268902	Ø14 × L250 cm	Eckpfosten	88.60
7611097268803	Ø12 × L250 cm	Endpfosten	60.45

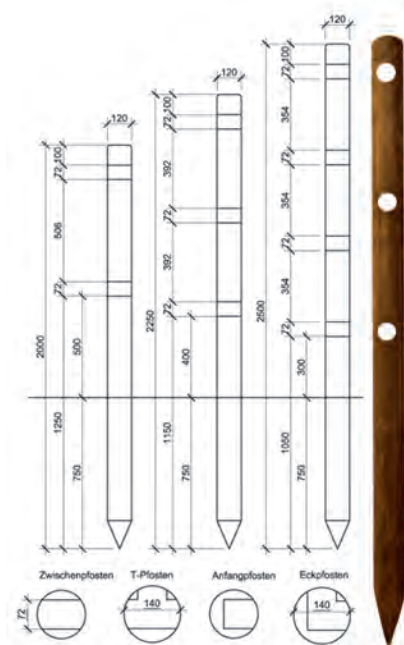

Rundholz in Fichte zu Rundholzzaun

- zylindrisch gefräst; Fichte von CH/DE/EE, braun imprägniert im Vakuum-Druck-Verfahren
- Mass- und Spezialanfertigung möglich, **Lieferfrist 1 Woche**

Artikelnr.	Masse	Preis/Stk.
7611097670040	Ø7,0 × L250 cm	17.40



Zuschläge zu Koppel- und Rundholzzaun

- abweichende Ausfräsungen auf Anfrage
- **Lieferfrist 4 Wochen**

Artikelnr.	Mehrpreis für	Preis/Stk.
7611097891001	Pyramidenkopf bei Pfosten aus Europ. Lärche zu Koppelzaun	22.60

Holzzäune/Zaunzubehör

Palisaden

- halbrund, zylindrisch gefräst, oben gespitzt
- Fichte von CH/DE/EE, braun imprägniert im Vakuum-Druck-Verfahren
- **Lieferfrist 1 Woche**

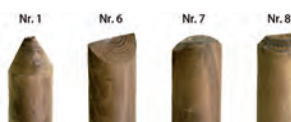

FÜR KREUZZAUN		
Artikelnr.	Masse	Preis/Stk.
761109734003 ⁵	Ø4,2 × L 60cm	2.90
761109734005 ⁹	Ø4,2 × L 70cm	3.15
761109734007 ³	Ø4,2 × L 80cm	3.30
761109700154 ⁷	Ø4,5 × L 90cm	4.05
761109700157 ⁸	Ø4,5 × L 100cm	4.25
761109734013 ⁴	Ø4,5 × L 110cm	5.05
761109734015 ⁸	Ø4,5 × L 120cm	5.55

FÜR PALISADENZAUN		KOPFNUMMER 1		KOPFNUMMER 6/7/8	
Masse	Artikelnr.	Preis/Stk.	Artikelnr.	Preis/Stk.	Artikelnr.
Ø5,0 × L 50cm	761109734000 ⁴	2.95	7611097 34002 ⁸	4.05	
Ø5,0 × L 60cm	761109700186 ⁸	3.10	7611097 00187 ⁵	4.20	
Ø5,5 × L 70cm	761109700155 ⁴	3.35	7611097 00166 ⁰	4.45	
Ø5,5 × L 80cm	761109700156 ¹	3.55	7611097 00170 ⁷	4.65	
Ø6,0 × L 90cm	761109734008 ⁰	4.40	7611097 34010 ³	5.50	
Ø6,0 × L 100cm	761109700158 ⁵	4.60	7611097 00171 ⁴	5.70	
Ø6,0 × L 110cm	761109734012 ⁷	5.30	7611097 34014 ¹	6.50	
Ø7,0 × L 120cm	761109700159 ²	6.20	7611097 00172 ¹	7.35	
Ø7,0 × L 140cm	761109734016 ⁵	7.40	7611097 34021 ⁹	8.50	
Ø8,5 × L 150cm	761109734017 ²	10.10	7611097 34022 ⁶	11.25	

Staketen zu Staketenzaun Luzern und Zug

- vierkant, glattgehobelt, oben gerundet
- Fichte von CH, braun imprägniert im Vakuum-Druck-Verfahren
- Massanfertigung möglich
- **Lieferfrist 1 Woche**



Staketen Zug

Artikelnr.	Masse	Preis/Stk.
761109736010 ¹	6,0/2,0 × L 50cm	5.10
761109736011 ⁸	6,0/2,0 × L 60cm	5.65
761109736012 ⁵	6,0/2,0 × L 70cm	6.25
761109736013 ²	6,0/2,0 × L 80cm	6.95
761109736014 ⁹	6,0/2,0 × L 90cm	7.45
761109736015 ⁶	6,0/2,0 × L 100cm	8.05
761109736045 ³	6,0/2,0 × L 120cm	9.30

Staketen Luzern

Artikelnr.	Masse	Preis/Stk.
761109736016 ³	6,0/2,6 × L 50cm	6.25
761109736017 ⁰	6,0/2,6 × L 60cm	7.00
761109736018 ⁷	6,0/2,6 × L 70cm	7.70
761109736019 ⁴	6,0/2,6 × L 80cm	8.50
761109736020 ⁰	6,0/2,6 × L 90cm	9.30
761109736021 ⁷	6,0/2,6 × L 100cm	10.15
761109736023 ¹	6,0/2,6 × L 120cm	11.65

Staketen zu Staketenzaun Chur

- vierkant, glattgehobelt, oben gerundet
- Europäische Lärche von CH/DE/IT/AT, natur, unbehandelt, splintfrei
- Massanfertigung möglich
- **Lieferfrist 1 Woche**



Splintfrei, vereinzelt kleine Äste

Artikelnr.	Masse	Preis/Stk.
761109736401 ⁷	6,0/2,6 × L 60cm	9.50
761109736403 ¹	6,0/2,6 × L 80cm	11.70
761109736405 ⁵	6,0/2,6 × L 100cm	14.00
761109736406 ²	6,0/2,6 × L 120cm	16.20

Mit Splint / Ästen

Artikelnr.	Masse	Preis/Stk.
761109736413 ⁰	6,0/2,6 × L 80cm	9.60
761109736414 ⁷	6,0/2,6 × L 100cm	11.50
761109736415 ⁴	6,0/2,6 × L 120cm	13.20

Schlossbretter

- vierkant, allseitig sauber gehobelt, Längsseiten und Kopf leicht gefast
- Fichte von CH (LSH Lignum-30-0179), braun imprägniert im Vakuum-Druck-Verfahren
- **fettgedruckte Artikel ab Lager**, falls nicht Lager Lieferfrist ca. 3 Wochen

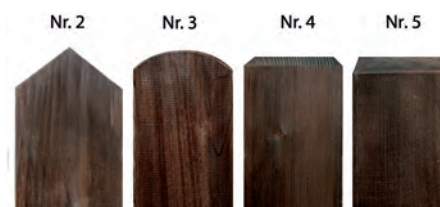

Artikelnr.	Masse	Preis/Stk.
761109752906 ⁵	13/2,6 cm	bis L 90 cm 21.85
761109752905 ⁸	13/2,6 cm	L 90–120 cm 28.85
761109752907 ²	13/2,6 cm	L 121–150 cm 35.45
761109752916 ⁴	11/2,6 cm	bis L 90 cm 19.95
761109752915 ⁷	11/2,6 cm	L 90–120 cm 26.25

Holzzäune/Zaunzubehör

Querlatten

- halbrund, zylindrisch gefräst, perforiert; Längskanten gefast
- Fichte/Kiefer von CH/DE/EE, grünlich oder braun imprägniert im Vakuum-Druck-Verfahren
- Massanfertigung möglich; **Lieferfrist 1 Woche**

braun imprägniert

Artikelnr.	Masse	Preis/Stk.
761109700123 ₃	Ø 7,0 × L250cm	13.05
761109761010 ₇	Ø 7,0 × L300cm	18.00
761109761030 ₅	Ø 7,0 × L500cm	21.60
761109700321 ₃	Ø 8,5 × L250cm	13.40
761109761050 ₃	Ø 8,5 × L300cm	18.60
761109761060 ₂	Ø 8,5 × L400cm	27.55
761109700322 ₀	Ø 8,5 × L500cm	31.45
761109700121 ₉	Ø10,0 × L250cm	17.05
761109761080 ₀	Ø10,0 × L300cm	22.70
761109761090 ₉	Ø10,0 × L400cm	32.30
761109700323 ₇	Ø10,0 × L500cm	37.35
761109761300 ₉	Ø12,0 × L250cm	22.50
761109761110 ₄	Ø12,0 × L300cm	27.00
761109761120 ₃	Ø12,0 × L400cm	35.80
761109761350 ₄	Ø12,0 × L500cm	45.05

grünlich imprägniert

Artikelnr.	Masse	Preis/Stk.
761109761131 ₉	Ø 7,0 × L250cm	10.10
761109761021 ₃	Ø 8,5 × L250cm	13.40
761109761031 ₂	Ø 8,5 × L300cm	18.60
761109761041 ₁	Ø 8,5 × L500cm	31.45
761109761061 ₉	Ø10,0 × L250cm	17.05
761109761051 ₀	Ø10,0 × L300cm	22.70
761109761071 ₈	Ø10,0 × L400cm	32.30
761109761251 ₄	Ø10,0 × L500cm	37.35
761109761081 ₇	Ø12,0 × L300cm	27.00
761109761091 ₆	Ø12,0 × L500cm	45.05

natur

Artikelnr.	Masse	Preis/Stk.
761109761082 ₄	Ø 7,0 × L250cm	9.05
761109761092 ₃	Ø 7,0 × L500cm	19.45
761109761052 ₇	Ø 8,5 × L250cm	12.05
761109761002 ₂	Ø 8,5 × L500cm	28.25
761109761062 ₆	Ø10,0 × L250cm	15.40
761109761012 ₁	Ø10,0 × L500cm	33.65
761109761072 ₅	Ø12,0 × L250cm	20.25
761109761022 ₀	Ø12,0 × L500cm	40.50



Traversen

- vierkant, gehobelt; Fichte von CH (LSH Lignum-30-0179), braun imprägniert im Vakuum-Druck-Verfahren; **Lieferfrist 1 Woche**

Artikelnr.	Masse	Ausführung	Preis/Stk.
761109738821 ₁	6,0/4,0 × L250cm	abgeschrägt	24.25
761109700129 ₅	7,0/4,0 × L250cm	abgeschrägt	25.95
761109738812 ₉	8,0/4,0 × L250cm	abgeschrägt	27.25
761109738831 ₀	9,0/4,0 × L250cm	abgeschrägt	31.45
761109738841 ₉	10,0/4,0 × L250cm	abgeschrägt	37.35
761109738819 ₈	8,0/2,6 × L250cm	rechtwinklig	20.70



rechtwinklig



abgeschrägt

T-Stahlpfosten

- feuerverzinkt; **Lieferfrist 1 Woche**

ohne Fussplatte, ohne Bohrung

Artikelnr.	Masse	Zaunhöhe	Preis/Stk.
761109716011 ₄	4,0/4,0/0,5 × L120cm	80cm	41.50
761109716020 ₆	4,0/4,0/0,5 × L140cm	100cm	45.55
761109716242 ₂	5,0/5,0/0,6 × L150cm	120cm	69.85

Türpfosten ohne Fussplatte, ohne Bohrung

Artikelnr.	Masse	Türhöhe	Preis/Stk.
761109716253 ₈	6,0/6,0/0,7/L150cm	120 cm	103.20

ohne Fussplatte, mit 2 Bohrungen für Zäune: Oxford gerade, Bristol, Toblach, Chur, Zug, Luzern und Palisaden

Artikelnr.	Masse	Zaunhöhe	Preis/Stk.
761109716027 ₅	4,0/4,0/0,5 × L120cm	80cm	49.60
761109716035 ₀	4,0/4,0/0,5 × L140cm	100cm	52.60

mit angeschweisster Fussplatte 8/8/0,6 cm, ohne Bohrung

Artikelnr.	Masse	Türhöhe	Preis/Stk.
761109716101 ₂	4,0/4,0/0,5 × L74cm	80cm	80.45
761109716102 ₉	4,0/4,0/0,5 × L92cm	100cm	85.50

Lasche für T-Stahlpfosten, mit 3 Löcher

Artikelnr.	Masse	Ausführung	Preis/Stk.
761109715002 ₃	3,0/0,4 × L110,0cm	für T-Stahlpfosten 4,0/4,0/0,5cm	7.10
761109715003 ₀	3,5/0,4 × L111,0cm	für T-Stahlpfosten 5,0/5,0/0,6cm	7.70
761109715001 ₆	4,0/0,5 × L 8,5cm	angeschweisst	32.40

Aufschlaglasche für T-Stahlpfosten verzinkt

Artikelnr.	Masse	Preis/Stk.
761109715000 ₉	14,8/4,0cm	5.90



Lasche



Aufschlaglasche

Farben/Vierkantpfosten/Beschläge

Einzel- und Doppeltorbeschläge

- passend zu Palisaden-, Staketen- und Jägerzauntor, verzinkt
- **Lieferfrist 1 Woche**

Artikelnr.	Anwendung	Preis/Stk.
761109700351 ⁰	Einzeltor	60.00
761109798690 ⁵	Doppeltor	225.00



Einzeltorbeschlag, verzinkt

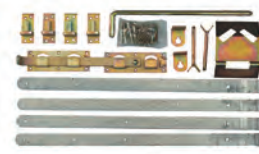

Doppeltorbeschlag, verzinkt

Einzeltorbeschlag zu Ornament- und Sichtschutztor

- passend zu Tor gerade, blauverzinkt
- **Lieferfrist 1 Woche**

Artikelnr.	Preis/Stk.
761109798602 ³	149.00



Gartentorfall

- Stahl, galvanisch verzinkt, Dickschichtschutz, inkl. Schrauben, links und rechts verwendbar
- **Lieferfrist 1 Woche**

Artikelnr.	Masse	Preis/Stk.
761109700060 ¹	B8,0 x L8,0 cm	19.00



Hebefalle

- feuerverzinkt mit Inox-Zugstange
- Fallenlänge 23 cm, links/rechts verwendbar
- **fettgedruckte Artikel ab Lager, falls nicht Lager Lieferfrist ca. 4 Wochen**

Artikelnr.	Preis/Stk.
761109758097 ⁴	98.00

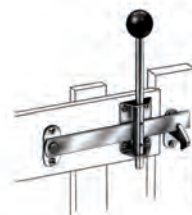

Schloss für Holztüren

- Spezialschloss für den Aussenbereich, Schlosskasten Messing blau verzinkt, Schild feuerverzinkt
- Drücker Alu roh, Drückerschraube rostfrei
- Schliesskloben 14 mm, feuerverzinkt
- links und rechts verwendbar
- **Lieferfrist 1 Woche**



Artikelnr.	Masse	Preis/Stk.
761109760005 ⁴	mit Zifferschlüssel	120.00
761109760004 ⁷	mit Kaba-Ausschnitt	123.00
761109760014 ⁶	mit einseitig verlängertem Drücker für Kreuzzauntüre	146.00
761109760034 ⁴	Zifferschlüssel einzeln zu Schloss	17.20

Grendelriegel

- rostfreier Edelstahl
- matt gebürstet
- inkl. Schliesskloben
- **Lieferfrist 1 Woche**



Artikelnr.	Dorn	Riegelhub	Grundplatte	Preis/Stk.
761109798607 ³	Ø12mm	24mm	B5,5 x L 9 cm	53.00
761109798608 ⁰	Ø16mm	62mm	B6,0 x L11 cm	88.00

Verschluss

- passend zu Sichtschutztoren
- für Innen- und Aussenbetätigung
- blauverzinkt
- **Lieferfrist 1 Woche**



Artikelnr.	Preis/Stk.
761109798606 ⁶	47.00

Farben/Vierkantpfosten/Beschläge

Vierkantpfosten

- geriffelt-gehobelt, beidseitig gekappt
- Kiefer von PL, grünlich imprägniert
- **Lieferfrist 1 Woche**

Artikelnr.	Masse	Zertifizierung	Preis/Stk.
761109792220 ₀	7/7 x L130 cm		10.40
761109792229 ₃	7/7 x L160 cm	PEFC	11.85
761109792240 ₈	7/7 x L180 cm	PEFC	12.75
761109792251 ₄	7/7 x L210 cm		13.75
761109792259 ₀	7/7 x L240 cm	PEFC	15.50
761109792270 ₅	7/7 x L270 cm		18.80

Artikelnr.	Masse	Zertifizierung	Preis/Stk.
761109792609 ₃	9/9 x L 90 cm	PEFC	12.55
761109792619 ₂	9/9 x L130 cm	PEFC	14.80
761109792629 ₁	9/9 x L160 cm	PEFC	18.70
761109792639 ₀	9/9 x L180 cm	PEFC	22.35
761109792649 ₉	9/9 x L210 cm	PEFC	23.70
761109792659 ₈	9/9 x L240 cm	PEFC	27.95
761109792679 ₆	9/9 x L270 cm	PEFC	29.85



7 x 7 cm



9 x 9 cm

Vierkantpfosten mit Rundkopf

- glattgehobelt, einseitig mit Rundkopf
- Kiefer/ Fichte von PL/IT/AT, grünlich oder braun imprägniert
- **Lieferfrist 1 Woche**

grünlich imprägniert

Artikelnr.	Masse	Ausführung	Zertifizierung	Preis/Stk.
761109792813 ₄	9/9 x L 90 cm			14.55
761109792822 ₆	9/9 x L110 cm			16.40
761109792829 ₅	9/9 x L190 cm		PEFC	24.70
761109792850 ₉	9/9 x L210 cm		PEFC	30.55
800593865054 ₁ *	9/9 x L300 cm	beidseitig gekappt		62.00

braun imprägniert

Artikelnr.	Masse	Zertifizierung	Preis/Stk.
761109792801 ₁	9/9 x L 90 cm	PEFC	18.80
761109792811 ₀	9/9 x L110 cm	PEFC	20.55
761109792821 ₉	9/9 x L190 cm	PEFC	29.85
761109792839 ₄	9/9 x L210 cm		32.90



Vierkantpfosten zu Dichtzaun KOS

- glattgehobelt, einseitig mit Rundkopf
- Fichte von PL, grundiert, vorlasiert Farbe Telegrau, ähnlich RAL 7046
- **Lieferfrist 1 Woche**

Artikelnr.	Masse	Preis/Stk.
761109700212 ₄	9/9 x L190 cm	34.00

NEW!



Vierkantpfosten aus Lärche

- glattgehobelt, einseitig mit Rundkopf
- Europäische Lärche von PL, natur, unbehandelt, PEFC zertifiziert
- **Lieferfrist 1 Woche**

Artikelnr.	Masse	Preis/Stk.
761109792250 ₇	9/9 x L 90 cm	26.00
761109792260 ₆	9/9 x L110 cm	33.00
761109792241 ₅	9/9 x L190 cm	52.00
761109792230 ₉	9/9 x L210 cm	60.00



Vierkantpfosten abgeschrägt

- glattgehobelt, einseitig abgeschrägt
- Europäische Lärche von PL, natur, unbehandelt, PEFC zertifiziert
- **Lieferfrist 1 Woche**

Artikelnr.	Masse	Preis/Stk.
761109792301 ₆	9/9 x L100 cm	28.00
761109792302 ₃	9/9 x L190 cm	52.00





Farben/Vierkantpfosten/Beschläge



Pfostenkappen

– feuerverzinkt oder Edelstahl, Lieferfrist 1 Woche

für Pfosten 7 x 7 cm, verzinkt

Artikelnr.	Masse		Preis/Stk.
401351407261 ₂	B7,1 x L7,1 cm		3.60
401351407263 ₆	B7,1 x L7,1 cm Kugel Ø 6 cm		8.75



für Pfosten 7 x 7 cm, Edelstahl

Artikelnr.	Masse		Preis/Stk.
401351491289 ₅	B7,1 x L7,1 cm		5.25
401351491291 ₈	B7,1 x L7,1 cm Kugel Ø 6 cm		12.40

für Pfosten 9 x 9 cm, verzinkt

Artikelnr.	Masse		Preis/Stk.
401351407262 ₉	B9,1 x L9,1 cm		5.30
401351407264 ₃	B9,1 x L9,1 cm Kugel Ø 8 cm		11.40

für Pfosten 9 x 9 cm, Edelstahl

Artikelnr.	Masse		Preis/Stk.
401351491290 ₁	B9,1 x L9,1 cm		5.70
401351491292 ₅	B9,1 x L9,1 cm Kugel Ø 8 cm		15.00
800593838132 ₂ *	B9,0 x L13,0 cm abgeschrägt 30°		19.00

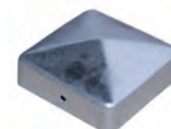
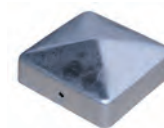

Zaun- und Flechtzaunhalter

– Lieferfrist 1 Woche

mit Dorn

Artikelnr.	Ausführung	Preis/Stk.
761109798000 _x	4 Stück mit Schraubnagel	5.60
761109700432 ₆	100 Stück ohne Schrauben	112.00



mit Madenschrauben, Edelstahl, Pack à 4 Stk.

Artikelnr.	Preis/Stk.
800593840762 ₆ *	59.00



mit Schrauben, Karton à 24 Stk.

Artikelnr.	Preis/Stk.
761109798600 ₄	49.50



mit Torx, Edelstahl, Pack à 4 Stk.

Artikelnr.	Preis/Stk.
401351496297 ₅	11.30



M-Schrauben

- für Pfostenfüsse 7 x 7 & 9 x 9 cm
- blauverzinkt, inkl. Muttern
- Lieferfrist 1 Woche

für Pfosten 7 x 7 cm, Karton à 20 Stk.

Artikelnr.	Masse	Preis/Stk.
761109798500 ₇	1 x 9 cm	29.50



für Pfosten 7 x 7 cm, Einzelstück

Artikelnr.	Masse	Preis/Stk.
761109798706 ₃	1 x 9 cm	2.20

für Pfosten 9 x 9 cm, Karton à 20 Stk.

Artikelnr.	Masse	Preis/Stk.
761109798501 ₄	1 x 11 cm	35.50

für Pfosten 9 x 9 cm, Einzelstück

Artikelnr.	Masse	Preis/Stk.
761109798707 ₀	1 x 11 cm	3.10

Einschlagwerkzeug

- zum Einschlagen von Bodenhülsen
- aus Kunststoff
- Lieferfrist 1 Woche

für Pfosten 7 x 7 cm

Artikelnr.	Masse	Preis/Stk.
761109798709 ₄	L19,5 cm	20.50



für Pfosten 9 x 9 cm

Artikelnr.	Masse	Preis/Stk.
761109798719 ₃	L17 cm	25.50

Winkelband

- passend zu Sichtschutztoren, für Kloben Ø 13 mm, 40/4/25 cm
- oberes und unteres Band (1Paar)
- feuerverzinkt
- Lieferfrist 1 Woche

Artikelnr.	Preis/Stk.
761109798633 ₂	93.00



Kloben verstellbar

- passend zu Winkelband, 1 Stück
- Ø 13 mm
- feuerverzinkt
- Lieferfrist 1 Woche

Artikelnr.	Masse	Preis/Stk.
761109798605 ₉	L19,5 cm	36.00



Farben/Vierkantpfosten/Beschläge

Standfuss

- verzinkt
- **Lieferfrist 1 Woche**

für Pfosten 7 x 7 cm

Artikelnr.	Masse	Preis/Stk.
7611097987001	B20 x H20 x T5 cm	9.00

für Pfosten 9 x 9 cm

Artikelnr.	Masse	Preis/Stk.
7611097987100	B20 x H20 x T6 cm	10.00



Die Verankerung der Pfosten sollte durch aufgeführte Pfostenträger erfolgen. Sie erreichen dadurch eine stabile, auf Jahrzehnte haltbare Zaun- bzw. Pergola-Anlage. Zwischen Pfosten und Beton sollte etwas Luft bleiben. Zusätzlich kann eine Pfostenkappe oder -kugel aufgesetzt werden.

Betonanker H-Form

- verzinkt
- **Lieferfrist 1 Woche**

für Pfosten 7 x 7 cm

Artikelnr.	Masse	Preis/Stk.
7611097987025	B8,5 x H60 x T5 cm	18.00

für Pfosten 9 x 9 cm, Edelstahl

Artikelnr.	Masse	Preis/Stk.
7611097987162	B9,9 x H60 x T6 cm	129.00

für Pfosten 12x12 cm

Artikelnr.	Masse	Preis/Stk.
7611097987902	B14,0 x H80 x T6 cm	41.00

für Pfosten 9 x 9 cm

Artikelnr.	Masse	Preis/Stk.
7611097987124	B10,5 x H60 x T6 cm	19.00

für Pfosten 9 x 9 cm, mit versenkten Schraubenlöchern

Artikelnr.	Masse	Preis/Stk.
7611097987209	B10,5 x H50 x T6 cm	54.00



Betonanker U-Form

- verzinkt
- **Lieferfrist 1 Woche**

für Pfosten 7 x 7 cm, für Zaunhöhe bis 120 cm

Artikelnr.	Masse	Preis/Stk.
7611097987018	B8,5 x H40 x T6 cm	10.00

für Pfosten 9 x 9 cm, für Zaunhöhe bis 120 cm

Artikelnr.	Masse	Preis/Stk.
7611097987117	B10,5 x H40 x T6 cm	11.00



Bodenhülse

- verzinkt
- **Lieferfrist 1 Woche**

für Pfosten 7 x 7 cm, für Zaunhöhe bis 120 cm

Artikelnr.	Masse	Preis/Stk.
7611097987032	B8,5 x H75 x T8,5 cm	11.00

für Pfosten 9 x 9 cm, für Zaunhöhe bis 120 cm

Artikelnr.	Masse	Preis/Stk.
7611097987131	B10,2 x H90 x T10,2 cm	14.00

für Pfosten 9 x 9 cm, verstellbar, für Zaunhöhe bis 150 cm

Artikelnr.	Masse	Preis/Stk.
7611097987148	B10,2 x H90 x T10,2 cm	73.00



Befestigungsbügel für Halbrundlatten

- Befestigungsbügel promatverzinkt, ohne Schrauben
- Senkkopfschrauben Spax, blauverzinkt, Pack à 50 Stück
- **Lieferfrist 1 Woche**

Artikelnr.	Masse	Preis/Stk.
7611097986509	Bügel Ø 8,5-10 cm	3.25
7611097986516	Bügel Ø 12-14 cm	4.35
7611097985205	Schrauben 8 x 100mm	52.50
7611097985212	Schrauben 8 x 120mm	57.50
7611097985229	Schrauben 8 x 140mm	59.50



Senkkopf-Schrauben

- Spax A2, rostfrei
- **Lieferfrist 1 Woche**

Artikelnr.	Masse	Einheit	Preis/Stk.
7611097985052	0,4 x 4,5 cm	200 Stk.	80.00
7611097985038	0,5 x 6,0 cm	100 Stk.	64.00
7611097985045	0,5 x 7,0 cm	100 Stk.	85.00
7611097985069	0,5 x 8,0 cm	100 Stk.	110.00
7611097985076	0,5 x 9,0 cm	100 Stk.	126.00



Farben/Vierkantpfosten/Beschläge

Impralit Cut-Guard Holzschutzmittel

- zur Behandlung von Trockenrissen, Schnitt- und Bohrstellen
- schützt vorbeugend gegen Insekten und Pilze
- streichfertig
- **Lieferfrist 1 Woche**

Artikelnr.	Inhalt	Farbton	Preis/Stk.
761109798406 ₂	0,25l	grünlich	32.00
761109798407 ₉	0,25l	braun	32.00
761109798422 ₂	0,75l	grünlich	97.00
761109798423 ₉	0,75l	braun	97.00



Profilan Teoma

- Öl zur Pflege und Auffrischung von Hölzern
- wasser- und schmutzabweisend
- streichfertig, schnelltrocknend
- Verbrauch ca. 120 ml/m²
- **Lieferfrist 2 Wochen**

Artikelnr.	Inhalt	Farbton	Preis/Stk.
761109798410 ₉	0,75l	farblos	59.00
761109798411 ₆	2,50l	farblos	144.00
761109798412 ₃	0,75l	teak	59.00
761109798413 ₀	2,50l	teak	144.00
761109798414 ₇	0,75l	bangkirai	59.00
761109798416 ₁	2,50l	bangkirai	144.00



Holzschutzlasur Profilan Color

- witterungsbeständig
- wasserabweisend
- für den Aussenbereich
- Verbrauch ca. 100-120 ml/m²
- **Lieferfrist 1 Woche**

Artikelnr.	Inhalt	Farbton	Preis/Stk.
761109798400 ₀	0,75l	farblos	31.00
761109798403 ₁	5,00l	farblos	159.00
761109798402 ₄	0,75l	salzgrün	31.00
761109798405 ₅	5,00l	salzgrün	159.00
761109798401 ₇	0,75l	nussbaum-braun	31.00
761109798408 ₆	2,50l	nussbaum-braun	89.00
761109798404 ₈	5,00l	nussbaum-braun	159.00
761109798420 ₈	0,75l	walnuss-braun	31.00
761109798421 ₅	5,00l	walnuss-braun	159.00



nussbaum-braun

walnuss-braun

1x gestrichen

1x gestrichen

2x gestrichen

2x gestrichen



imprägniert natur

imprägniert natur

Pfähle/Pfosten/Rundhölzer

Tannenpfähle grünlich imprägniert

- zylindrisch gefräst, gefast, gespitzt
- ab Ø 7.0 cm perforiert
- Fichte von CH/DE/EE, grünlich imprägniert im Vakuum-Druck-Verfahren
- **Lieferfrist 1 Woche**



Artikelnr.	Masse	Preis/Stk.
7611097001097	Ø 3,0 × L125cm	4.00
7611097001103	Ø 3,0 × L150cm	4.75
7611097001110	Ø 3,4 × L175cm	5.80
7611097001127	Ø 3,4 × L200cm	6.60
7611097001073	Ø 4,0 × L125cm	5.25
7611097001080	Ø 4,0 × L150cm	5.60
7611097001066	Ø 4,0 × L250cm	10.20
7611097001134	Ø 4,5 × L175cm	7.55
7611097001141	Ø 4,5 × L200cm	8.00
7611097003060	Ø 4,5 × L225cm	10.00
7611097001417	Ø 5,5 × L125cm	7.10
7611097001424	Ø 5,5 × L150cm	8.10
7611097001431	Ø 5,5 × L175cm	9.45
7611097001288	Ø 5,5 × L200cm	10.00
7611097001226	Ø 5,5 × L250cm	13.05
7611097001271	Ø 7,0 × L125cm	8.70
weitere Pfähle auf Anfrage		

Artikelnr.	Masse	Preis/Stk.
7611097001196	Ø 7,0 × L150cm	10.15
7611097001165	Ø 7,0 × L175cm	11.80
7611097001172	Ø 7,0 × L200cm	13.50
7611097001240	Ø 7,0 × L225cm	15.50
7611097001257	Ø 7,0 × L250cm	16.55
7611097234518	Ø 7,0 × L275cm	18.85
7611097001301	Ø 7,0 × L300cm	20.10
7611097241516	Ø 8,5 × L125cm	10.85
7611097242018	Ø 8,5 × L150cm	13.05
7611097242513	Ø 8,5 × L175cm	15.40
7611097243015	Ø 8,5 × L200cm	17.20
7611097252512	Ø10,0 × L175cm	18.30
7611097253014	Ø10,0 × L200cm	22.50
7611097253519	Ø10,0 × L225cm	26.85
7611097254011	Ø10,0 × L250cm	27.90
7611097254516	Ø10,0 × L275cm	32.70
weitere Pfähle auf Anfrage		

Tannenpfähle natur

- zylindrisch gefräst, gefast, gespitzt
- ab Ø 7.0 cm perforiert
- Fichte von CH/DE/EE, natur, unbehandelt
- **Lieferfrist 1 Woche**



Artikelnr.	Masse	Preis/Stk.
7611097003022	Ø 3,0 × L150cm	4.55
7611097003039	Ø 3,4 × L175cm	5.55
7611097003046	Ø 3,4 × L200cm	6.25
7611097211526	Ø 4,0 × L125cm	4.90
7611097212028	Ø 4,0 × L150cm	5.25
7611097212523	Ø 4,5 × L175cm	7.05
7611097213025	Ø 4,5 × L200cm	7.50
weitere Pfähle auf Anfrage		

Artikelnr.	Masse	Preis/Stk.
7611097222027	Ø 5,5 × L150cm	7.45
7611097222522	Ø 5,5 × L175cm	8.15
7611097223024	Ø 5,5 × L200cm	8.50
7611097224021	Ø 5,5 × L250cm	12.00
7611097233023	Ø 7,0 × L200cm	12.00
7611097234020	Ø 7,0 × L250cm	14.65
7611097235027	Ø 7,0 × L300cm	17.80
weitere Pfähle auf Anfrage		

Tannenpfähle braun imprägniert

- zylindrisch gefräst, gefast, gespitzt
- ab Ø 7.0 cm perforiert
- Fichte von CH/DE/EE, braun imprägniert im Vakuum-Druck-Verfahren
- **Lieferfrist 1 Woche**



Artikelnr.	Masse	Preis/Stk.
7611097002018	Ø 8,5 × L125cm	11.10
7611097002025	Ø 8,5 × L150cm	13.35
7611097002032	Ø 8,5 × L175cm	15.75
7611097002247	Ø 8,5 × L190cm	17.55
7611097003107	Ø 8,5 × L200cm	17.55
7611097003114	Ø 8,5 × L225cm	20.85
7611097003121	Ø 8,5 × L250cm	22.45
7611097001264	Ø10,0 × L100cm	11.85
7611097002049	Ø10,0 × L125cm	13.40
7611097001325	Ø10,0 × L140cm	16.35
7611097002087	Ø10,0 × L150cm	16.35
weitere Pfähle auf Anfrage		

Artikelnr.	Masse	Preis/Stk.
7611097002056	Ø10,0 × L160cm	18.70
7611097002070	Ø10,0 × L175cm	18.70
7611097252703	Ø10,0 × L190cm	23.00
7611097002063	Ø10,0 × L200cm	23.00
7611097253502	Ø10,0 × L225cm	27.50
7611097254004	Ø10,0 × L250cm	28.55
7611097254509	Ø10,0 × L275cm	33.45
7611097262504	Ø12,0 × L175m	25.50
7611097263006	Ø12,0 × L200cm	29.80
7611097263501	Ø12,0 × L225cm	33.90
7611097264508	Ø12,0 × L275cm	42.75
weitere Pfähle auf Anfrage		

Pfähle/Pfosten/Rundhölzer

Rebstecken natur

- A-Qualität, gesägt, 3-kantig, Stirn- und Längsseiten gefast, gespitzt
- nur ganze Bunde lieferbar, andere Abmessungen möglich
- Fichte von CH/DE/EE, natur
- **fettgedruckte Artikel ab Lager**, falls nicht Lager Lieferfrist ca. 2-3 Wochen



Artikelnr.	Masse	V.Einheit	Pal.Einheit	Bemerkung	Preis/Stk.
7611097 28152 ⁹	U11-12 × L125 cm	20	700	aus Rundholz ø7,0 cm	3.70
7611097 28202 ¹	U14-15 × L150 cm	20	600	aus Rundholz ø8,5 cm	4.45
7611097 28252 ⁶	U14-15 × L175 cm	20	600	aus Rundholz ø8,5 cm	5.30
7611097 28302 ⁸	U14-15 × L200 cm	20	600	aus Rundholz ø8,5 cm	5.50
7611097 28352 ³	U14-15 × L225 cm	20	600	aus Rundholz ø8,5 cm	6.50



Rebstecken grünlich imprägniert

- A-Qualität, gesägt, 3-kantig, Stirn- und Längsseiten gefast, gespitzt
- nur ganze Bunde lieferbar, andere Abmessungen möglich
- Fichte, von CH/DE/EE, grünlich imprägniert im Vakuum-Druck-Verfahren
- **fettgedruckte Artikel ab Lager**, falls nicht Lager Lieferfrist ca. 4 Wochen



Artikelnr.	Masse	V.Einheit	Pal.Einheit	Bemerkung	Preis/Stk.
7611097 28151 ²	U11-12 × L125 cm	20	700	aus Rundholz ø7,0 cm	4.10
7611097 28201 ⁴	U14-15 × L150 cm	20	600	aus Rundholz ø8,5 cm	4.95
7611097 28251 ⁹	U14-15 × L175 cm	20	600	aus Rundholz ø8,5 cm	5.95
7611097 28301 ¹	U14-15 × L200 cm	20	600	aus Rundholz ø8,5 cm	6.20
7611097 28351 ⁶	U14-15 × L225 cm	20	600	aus Rundholz ø8,5 cm	7.40



Obstbaumstecken natur

- A-Qualität, gesägt, 3-kantig, Stirn- und Längsseiten gefast, gespitzt
- nur ganze Bunde lieferbar, andere Abmessungen möglich
- Fichte von CH/DE/EE, natur
- **fettgedruckte Artikel ab Lager**, falls nicht Lager Lieferfrist ca. 3 Wochen



Artikelnr.	Masse	V.Einheit	Pal.Einheit	Bemerkung	Preis/Stk.
7611097 28402 ⁵	U16-17 × L250 cm	10	400	aus Rundholz ø10,0 cm	8.30
7611097 28452 ⁰	U16-17 × L275 cm	10	400	aus Rundholz ø10,0 cm	9.65
7611097 28502 ²	U16-17 × L300 cm	10	400	aus Rundholz ø10,0 cm	10.10



Obstbaumstecken grünlich

- A-Qualität, gesägt, 3-kantig, Stirn- und Längsseiten gefast, gespitzt
- nur ganze Bunde lieferbar, andere Abmessungen möglich
- Fichte von CH/DE/EE, grünlich imprägniert im Vakuum-Druck-Verfahren
- **fettgedruckte Artikel ab Lager**, falls nicht Lager Lieferfrist ca. 4 Wochen



Artikelnr.	Masse	V.Einheit	Pal.Einheit	Bemerkung	Preis/Stk.
7611097 28401 ⁸	U16-17 × L250 cm	10	400	aus Rundholz ø10,0 cm	9.45
7611097 28451 ³	U16-17 × L275 cm	10	400	aus Rundholz ø10,0 cm	11.00
7611097 28501 ⁵	U16-17 × L300 cm	10	400	aus Rundholz ø10,0 cm	11.60



Aussteckpfähle natur

- vierkant, gehobelt, gespitzt
- nur ganze Bunde lieferbar, andere Abmessungen möglich
- Fichte, von CH (LSH Lignum-30-0179), natur
- **fettgedruckte Artikel ab Lager**, falls nicht Lager Lieferfrist ca. 2 Wochen



Artikelnr.	Masse	V.Einheit	Preis/Stk.
7611097 20012 ⁴	6/2,6 × L60 cm	25	3.80
7611097 20022 ³	6/2,6 × L70 cm	25	4.10
7611097 20032 ²	6/2,6 × L80 cm	25	4.40



Pfähle/Pfosten/Rundhölzer

Robinien-/Akazienpfosten

- vierkant, sägerroh, gespitzt, lange Lebensdauer
- Robinie von BG, natur, unbehandelt
- Achtung: nicht gerader Faserverlauf, wilder Wuchs, Holz neigt zu Rissen und Krümmungen
- z. T. vergraut und Oberflächenschimmel, Rinden und Bastanteil möglich, **Lieferfrist 1 Woche**



Artikelnr.	Masse	Preis/Stk.
761109778300 ⁹	6/ 6 × L150 cm	9.80
761109778322 ¹	6/ 6 × L175 cm	11.50
761109778302 ³	6/ 6 × L200 cm	13.20
761109778242 ²	8/10 × L150 cm	23.50
761109778252 ¹	8/10 × L175 cm	28.60
761109778312 ²	8/10 × L200 cm	31.20
761109778402 ⁰	8/10 × L250 cm	41.00
761109778882 ⁰	10/10 × L200 cm	39.00
761109778892 ⁹	10/10 × L250 cm	51.20

Robinien-/Akazienpfähle

- rundgeschält, gespitzt, lange Lebensdauer
- Robinie von BG, natur, unbehandelt
- Achtung: nicht gerader Faserverlauf, wilder Wuchs, Holz neigt zu Rissen und Krümmungen
- z. T. vergraut und Oberflächenschimmel, Rinden und Bastanteil möglich, **Lieferfrist 1 Woche**



Artikelnr.	Masse	Preis/Stk.
761109778502 ⁷	ø4-8 × L160 cm	9.85
761109778512 ⁶	ø4-8 × L180 cm	11.50
761109778522 ⁵	ø7-11 × L200 cm	17.25
761109778532 ⁴	ø7-11 × L250 cm	35.05
761109778022 ⁰	ø7-11 × L200 cm rund gesägt, solange Vorrat	12.00

Tomatenstecken

- sägerroh, gefast, gespitzt
- andere Abmessungen möglich
- nur ganze Bunde lieferbar
- Fichte von CH (LSH Lignum-30-0179), natur
- **Lieferfrist 1 Woche**



Artikelnr.	Masse	V.Einheit	Preis/Stk.
761109720997 ⁴	3/3 × L150 cm	25	3.80

Bohnenstecken

- mit Rinde, roh, gespitzt
- nur ganze Bunde lieferbar
- Fichte von CH/DE, natur, unbehandelt
- **Lieferfrist 1 Woche**



Artikelnr.	Masse	V.Einheit	Preis/Stk.
761109720957 ⁸	L275 cm	10	5.60

Kastanienpfähle

- geschält, einseitig gespitzt
- Kastanie von FR, natur, unbehandelt
- lange Lebensdauer
- **Lieferfrist 1 Woche**



Artikelnr.	Masse	Preis/Stk.
761109778901 ⁸	ø4-8 × L150 cm	12.80
761109778904 ⁹	ø4-8 × L175 cm	13.90
761109778902 ⁵	ø7-11 × L200 cm	19.70
761109778903 ²	ø7-11 × L250 cm	28.40

Pflanzenstecken Lärche

- vierkant, sägerroh, nicht gefast, gespitzt
- Europäische Lärche von PL, natur
- unbehandelt, **Lieferfrist 1 Woche**



Artikelnr.	Masse	Preis/Stk.
761109792003 ⁹ *	2,0/2,0 × L120 cm	1.90
761109792013 ⁸ *	2,0/2,0 × L150 cm	2.10
761109792023 ⁷ *	2,0/2,0 × L180 cm	2.40

Vierkantpfosten

- herzgetrennt sägerroh, einseitig gespitzt
- andere Abmessungen möglich
- Fichte von CH (LSH Lignum-30-0179), natur
- **Lieferfrist 1 Woche**



Artikelnr.	Masse	Pal.Einheit	Holz	Preis/Stk.
761109720907 ³	5/5 × L 50 cm	200		3.85
761109720917 ²	5/5 × L 75 cm	200		4.50
761109720927 ¹	5/5 × L100 cm	200		5.30
761109720937 ⁰	5/5 × L125 cm	200		6.60
761109720967 ⁷	5/5 × L150 cm	200		8.10
761109720977 ⁶	8/8 × L150 cm	100	gefast	17.90
761109720987 ⁵	8/8 × L175 cm	100	gefast	20.35

Vierkantpfähle

- glatt-gehobelt oder geriffelt-gehobelt, gefast, gespitzt
- Kiefer von PL, grünlich oder braun imprägniert
- **Lieferfrist 1 Woche**

grünlich imprägniert, glatt-gehobelt, PEFC

Artikelnr.	Masse	Preis/Stk.
761109792309 ²	7/9 × L120 cm	16.65
761109792349 ³	7/9 × L150 cm	19.85

braun imprägniert, geriffelt-gehobelt

Artikelnr.	Masse	Preis/Stk.
761109792321 ⁴ *	7/9 × L120 cm	13.50
761109792331 ³ *	7/9 × L150 cm	16.30
761109792341 ² *	7/9 × L175 cm	19.50



Pfähle/Pfosten/Rundhölzer

Lärchenkantpfosten

- sägeroh, oben und Längskanten gefast, gespitzt, perforiert; lange Lebensdauer
- Europäische Lärche von CH/DE/AT/CZ, braun imprägniert im Vakuum-Druck-Verfahren oder natur
- **Lieferfrist 1 Woche**



Masse	BRAUN IMPRÄGNIERT		NATUR	
	Artikelnr.	Preis/Stk.	Artikelnr.	Preis/Stk.
8/10 × L100cm	761109770100 ³	20.05	7611097 70101 0	20.05
8/10 × L125cm	761109700101 ¹	23.05	7611097 00120 2	23.05
8/10 × L140cm	761109700102 ⁸	26.05	7611097 00135 6	26.05
8/10 × L150cm	761109700291 ⁹	27.75	7611097 00292 6	27.75
8/10 × L160cm	761109770219 ²	29.85	7611097 70220 8	29.85
8/10 × L175cm	761109770250 ⁵	32.35	7611097 70251 2	32.35
8/10 × L190cm	761109770270 ³	35.25	7611097 70271 0	35.25
8/10 × L200cm	761109770300 ⁷	37.40	7611097 70301 4	37.40
8/10 × L225cm	761109770350 ²	42.65	7611097 70351 9	42.65

weitere Pfähle auf Anfrage

Masse	BRAUN IMPRÄGNIERT		NATUR	
	Artikelnr.	Preis/Stk.	Artikelnr.	Preis/Stk.
10/10 × L125cm	761109771150 ⁷	27.75	7611097 71151 4	27.75
10/10 × L140cm	761109771190 ³	29.35	7611097 71191 0	29.35
10/10 × L150cm	761109771200 ⁹	32.90	7611097 71201 6	32.90
10/10 × L175cm	761109700281 ⁰	38.05	7611097 00283 4	38.05
10/10 × L200cm	761109700282 ⁷	43.50	7611097 00284 1	43.50
10/10 × L225cm	761109771350 ¹	50.65	7611097 71351 8	50.65
10/10 × L250cm	761109771400 ³	55.05	7611097 71401 0	55.05
10/10 × L275cm	761109771450 ⁸	60.75	7611097 71451 5	60.75
10/10 × L300cm	761109771500 ⁰	65.60	7611097 71501 7	65.60

weitere Pfähle auf Anfrage

Palisadenrundhölzer

- zylindrisch gefräst, einseitig gefast, perforiert
- Fichte von CH/DE/EE, grünlich oder braun imprägniert im Vakuum-Druck-Verfahren
- **Lieferfrist 1 Woche**



grünlich imprägniert

Artikelnr.	Masse	Preis/Stk.
761109705101 ⁶	Ø10 × L100cm	11.60
761109705151 ¹	Ø10 × L125cm	13.10
761109705201 ³	Ø10 × L150cm	16.00
761109705251 ⁸	Ø10 × L175cm	18.30
761109705301 ⁰	Ø10 × L200cm	22.50
761109705351 ⁵	Ø10 × L225cm	26.85
761109700176 ⁹	Ø10 × L250cm	27.90
761109706101 ⁵	Ø12 × L100cm	16.40
761109706151 ⁰	Ø12 × L125cm	18.50
761109706201 ²	Ø12 × L150cm	21.40
761109706251 ⁷	Ø12 × L175cm	24.85
761109706301 ⁹	Ø12 × L200cm	29.00
761109706351 ⁴	Ø12 × L225cm	33.00
761109706401 ⁶	Ø12 × L250cm	36.15

braun imprägniert

Artikelnr.	Masse	Preis/Stk.
761109705100 ⁹	Ø10 × L100cm	11.85
761109705150 ⁴	Ø10 × L125cm	13.40
761109705200 ⁶	Ø10 × L150cm	16.35
761109705250 ¹	Ø10 × L175cm	18.70
761109700174 ⁵	Ø10 × L200cm	23.00
761109700175 ²	Ø10 × L225cm	27.50
761109705400 ⁰	Ø10 × L250cm	28.55
761109700471 ⁵	Ø12 × L100cm	16.80
761109700472 ²	Ø12 × L125cm	19.00
761109700473 ⁹	Ø12 × L150cm	22.00
761109700474 ⁶	Ø12 × L175cm	25.50
761109700475 ³	Ø12 × L200cm	29.80
761109700476 ⁰	Ø12 × L225cm	33.90
761109700477 ⁷	Ø12 × L250cm	37.05

Durchschubstangen

- zylindrisch gefräst, beidseitig gefast, perforiert
- einseitig mit Bohrung für Arretierung, pro Durchschubstange ein Bügel mit Dorn und zwei Bügel ohne Dorn notwendig
- Fichte von CH/DE/EE, grünlich oder braun imprägniert im Vakuum-Druck-Verfahren, **Lieferfrist 1 Woche**



grünlich imprägniert

Artikelnr.	Masse	Preis/Stk.
761109700461 ⁶	Ø8,5 × L300cm	39.20
761109700462 ³	Ø8,5 × L400cm	51.55
761109709030 ⁵	Ø8,5 × L500cm	58.85

braun imprägniert

Artikelnr.	Masse	Preis/Stk.
761109709033 ⁶	Ø8,5 × L300cm	39.20
761109709032 ⁹	Ø8,5 × L400cm	51.55
761109709031 ²	Ø8,5 × L500cm	58.85

Durchschubbügel

- für Durchschubstangen Ø 8.5 und 10.0 cm, Inox
- **Lieferfrist 1 Woche**

ohne Dorn

Artikelnr.	Masse	Preis/Stk.
761109700451 ⁷	Ø8,5 × L300cm	27.50

mit Dorn

Artikelnr.	Masse	Preis/Stk.
761109700452 ⁴	Ø8,5 × L300cm	49.50



Borduren

Mini-Palisaden

- gespitzt, gefast
- Kiefer von PL, grünlich imprägniert
- **Lieferfrist 1 Woche**

Artikelnr.	Masse	Zertifizierung	Preis/Stk.
761109722009 ²	Ø6 × L30 cm	PEFC	1.90
761109722019 ¹	Ø6 × L50 cm	PEFC	2.45
761109724010 ⁶	Ø8 × L50 cm		3.00
761109724059 ⁵	Ø8 × L75 cm	PEFC	4.00



Rollboard rund

- gespitzt, gefast
- mit Draht und Edelstahlklammern zusammen geheftet
- Kiefer von PL, grünlich imprägniert
- **Lieferfrist 1 Woche**

Artikelnr.	Masse	Preis/Stk.
761109793909 ³	Ø6,2 × H30 × L80 cm	18.35



Rollboard

- aus Halbrundhölzer, gefast oder abgeschrägt
- mit zwei Drähten und Edelstahlklammern zusammengeheftet
- Kiefer von PL, grünlich oder braun imprägniert im Vakuum-Druck-Verfahren
- **Lieferfrist 1 Woche**

gefast, grünlich imprägniert, PEFC zertifiziert

Artikelnr.	Masse	Preis/Stk.
761109793979 ⁶	Ø6 × H20 × L200 cm	12.25
761109793959 ⁸	Ø6 × H30 × L200 cm	17.60



gefast

abgeschrägt, braun imprägniert

Artikelnr.	Masse	Preis/Stk.
761109793903 ^{1*}	Ø7 × H40 × L175 cm	42.50



abgeschrägt

Fixbordure

- zylindrisch gefräst, oben gefast, auf zwei Traversen 3,0 / 1,5 cm genagelt
- Anfang und Ende mit Halbrundhölzern 60 cm lang
- Kiefer von PL, grünlich imprägniert, PEFC zertifiziert
- **Lieferfrist 1 Woche**

Artikelnr.	Masse	Preis/Stk.
761109798070 ⁵	Ø7 × H30/60 × L97 cm	15.80



Mini-Staketenzaun

- 9 Staketen 6,0 / 1,4 x L 30 cm, 2 Staketen 6,0 / 1,4 x L 45 cm
- Staketen oben abgerundet; auf Traversen 3,0 / 1,5 cm genagelt
- Kiefer von PL, grünlich imprägniert oder Europäische Lärche von PL natur
- **Lieferfrist 1 Woche**

grünlich imprägniert, PEFC zertifiziert

Artikelnr.	Masse	Preis/Stk.
761109793922 ²	H30/45 × L120 cm	10.20

grünlich



Lärche, natur, PEFC zertifiziert

Artikelnr.	Masse	Preis/Stk.
761109793004 ⁵	H30/45 × L120 cm	15.50

natur

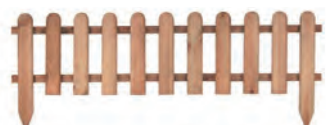

Bretter/Dielen aus Fichte

- Längsseiten leicht gefast, Fichte von CH (LSH Lignum-30-0179), braun imprägniert im Vakuum-Druck-Verfahren
- **fettgedruckte Artikel ab Lager**, falls nicht Lager Lieferfrist ca. 3 Wochen

Artikelnr.	Masse	Ausführung	Einheit	Preis
761109738912 ⁶	B11 × D2,6 × L500 cm	gehobelt	Stk	46.95
761109738910 ²	B11 × D2,6 cm	gehobelt	Lfm	14.25
761109738911 ⁹	B13 × D2,6 cm	gehobelt	Lfm	16.60



Bodendiele Kiefer

- Längsseiten leicht gefast, Kiefer von IT/AT, grünlich imprägniert im Vakuum-Druck-Verfahren, **Lieferfrist 1 Woche**

Artikelnr.	Masse	Ausführung	Preis/Stk.
800593841892 ⁹ *	11,5/2,5 × L420 cm	sauber gehobelt	40.00
800593835906 ² *	11,5/2,5 × L420 cm	zweiseitig genutet	39.00

Kiefer grünlich imprägniert

- einseitig geriffelt, einseitig Anti-Slip-Nutung
- Kiefer von PL, grünlich imprägniert im Vakuum-Druck-Verfahren, **PEFC zertifiziert, Lieferfrist 1 Woche**

Kiefer grünlich imprägniert, mit Konnektornut

Artikelnr.	Masse	Ausführung	Preis/Stk.
761109793312 ¹	14,2 × 2,5 × 250 cm	einseitig geriffelt, einseitig Anti-Slip-Nutung	17.00

beidseitig genutet, mit Konnektornut



Terrassenclip

- Abstand 7 mm, Befestigung über Konnektornut, inkl. rostfreier Schraube 5 x 50mm, schwarz beschichtet, fünf unsichtbare Verschraubung, **Lieferfrist ca. 1 Woche**

Artikelnr.	Preis/Stk.
800593835780 ⁸	1.80



Bodendiele Lärche

- Längsseiten leicht gefast, Lärche, natur, unbehandelt oder braun imprägniert im Vakuum-Druck-Verfahren, **Lieferfrist 1 Woche**

Europäische Lärche von CH/DE, braun imprägniert

Artikelnr.	Masse	Ausführung	Preis/Stk.
761109738913 ³	11/2,6 × L500 cm	sauber gehobelt	68.65



Lärche braun imprägniert

Europäische Lärche von CH/DE, natur, splintfrei

Artikelnr.	Masse	Ausführung	Preis/Stk.
761109738914 ⁰	11/2,6 × L500 cm	sauber gehobelt	72.30



Lärche natur, splintfrei

Europäische Lärche von IT/AT, natur, mit Konnektornut

Artikelnr.	Masse	Ausführung	Preis/Stk.
800593817857 ¹ *	14,0/2,5 × L500 cm	gerillt, genutet	66.00
800593817860 ¹ *	14,0/2,5 × L500 cm	gebürstet	76.00



Lärche natur mit Konnektornut



Schwellen

- sägeroh, grob gekappt; Kiefer von PL, grünlich imprägniert oder Eiche von CH/DE, natur

Kiefer, grünlich imprägniert, Lieferfrist 1 Woche

Artikelnr.	Masse	Zertifizierung	Preis/Stk.
761109793062 ⁵ *	15 × 25 × 60 cm	PEFC	33.00
761109793072 ⁴	15 × 25 × 100 cm	PEFC	49.00
761109793084 ⁷	15 × 25 × 125 cm		59.00
761109793093 ⁹	15 × 25 × 250 cm	PEFC	122.00

Eiche, natur, Lieferfrist 2 Wochen

Artikelnr.	Masse	Preis/Stk.
761109793012 ⁰	12 × 10 × 100 cm	32.55
761109793052 ⁶	15 × 25 × 80 cm	74.55
761109793082 ³	15 × 25 × 125 cm	109.70
761109793092 ²	15 × 25 × 250 cm	193.75
761109709004 ⁶	Aufpreis beidseitiger Winkelschnitt	10.00



Eiche natur mit Winkelschnitt

Bodendielen/Konstruktionshölzer/Bretter

Sockelbretter

- Fichte von CH (LSH Lignum-30-0179), braun imprägniert im Vakuum-Druck-Verfahren
- z.T. eine Kante nicht vollständig (zum Eingraben)
- **fettgedruckte Artikel ab Lager**, falls nicht Lager Lieferfrist ca. 3 Wochen

Artikelnr.	Masse	Ausführung	Einheit	Preis.
761109738002 ⁴	B15 × D3 × L500 cm	sägeroh	Stk	44.60
761109738010 ⁹	B20 × D3 × L500 cm	sägeroh	Stk	59.95
761109738020 ⁸	B25 × D3 × L500 cm	sägeroh	Stk	75.65
761109738030 ⁷	B30 × D3 × L500 cm	sägeroh	Stk	91.20
761109738004 ⁸	B15 × D3 cm	sägeroh	Lfm	10.60
761109738014 ⁷	B20 × D3 cm	sägeroh	Lfm	14.00
761109738024 ⁶	B25 × D3 cm	sägeroh	Lfm	17.55
761109738034 ⁵	B30 × D3 cm	sägeroh	Lfm	20.95
761109738000 ⁰	B15 × D3 × L500 cm	gehobelt	Stk	72.70
761109738070 ³	B15 × D3 cm	gehobelt	Lfm	17.20



Sichtschutzbretter

- Sichthöhe gefälzt und Nut und Kamm 13,5 cm
- Fichte von CH (LSH Lignum-30-0179), braun imprägniert im Vakuum-Druck-Verfahren
- **fettgedruckte Artikel ab Lager**, falls nicht Lager Lieferfrist ca. 3 Wochen

Artikelnr.	Masse	Ausführung	Bemerkung	Einheit	Preis
761109735975 ⁴	B10 × D2 × L500 cm	sägeroh	nicht gefälzt	Stk	23.90
761109735995 ²	B15 × D2 × L500 cm	sägeroh	nicht gefälzt	Stk	35.85
761109735970 ⁹	B10 × D2 cm	sägeroh	nicht gefälzt	Lfm	5.30
761109735990 ⁷	B15 × D2 cm	sägeroh	nicht gefälzt	Lfm	7.80
761109735960 ⁰	B10 × D2 cm	gehobelt	nicht gefälzt	Lfm	7.10
761109735980 ⁸	B15 × D2 cm	gehobelt	nicht gefälzt	Lfm	10.50
761109735992 ¹	B15 × D2,4 cm	gehobelt	gefälzt	Lfm	12.90
761109735991 ⁴	B15 × D2,4 cm	sägeroh	gefälzt	Lfm	10.00
761109735954 ⁹	B9,0 × D2,6 cm	gehobelt	rhombusförmig	Lfm	15.90
761109735920 ⁴	B15 × D2,4 cm	gehobelt	Nut und Kamm	Lfm	13.30
761109735890 ⁰	B15 × D2,4 cm	sägeroh	Nut und Kamm	Lfm	10.20



nicht gefälzt

gefälzt



Rhombus

mit Nut und Kamm

Sichtschutzbretter in Lärche

- andere Abmessung möglich
- Europäische Lärche von CH/DE/IT/AT, natur
- **fettgedruckte Artikel ab Lager**, falls nicht Lager Lieferfrist ca. 3 Wochen

Artikelnr.	Masse	Ausführung	Einheit	Preis
761109793300 ⁸	B11,5 × D2 × L400 cm	gebürstet	Stk	38.45
761109735956 ³	B15,0 × D2,0 cm	sägeroh, bis Länge 195 cm	Lfm	10.30
761109735953 ²	B9,0 × D2,6 cm	gehobelt, rhombusförmig	Lfm	18.85

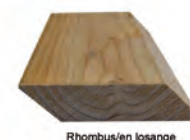

Rhombus/en losange

Bretter

- geriffelt, gehobelt oder sägeroh, beidseitig gekappt
- Kiefer von PL, grünlich imprägniert oder Fichte von CH (LSH Lignum-30-0179), braun imprägniert
- **Lieferfrist 1 Woche**

gehobelt, Kiefer, grünlich imprägniert

Artikelnr.	Masse	Zertifizierung	Preis/Stk.
761109793203 ²	9,0 × 2,0 × 250 cm	PEFC	12.35
761109793213 ¹ *	13,0 × 2,0 × 250 cm		16.50
761109793302 ²	14,0 × 2,6 × 250 cm	PEFC	17.00
761109793223 ⁰ *	19,0 × 2,0 × 250 cm		22.80

geriffelt, Kiefer, grünlich imprägniert

Artikelnr.	Masse	Preis/Stk.
761109793823 ² *	13,0 × 2,0 × 250 cm	16.50
761109793350 ³ *	12,0 × 2,8 × 400 cm	27.00
761109793833 ¹ *	19,0 × 2,0 × 250 cm	22.60



sägeroh, Fichte, braun imprägniert

Artikelnr.	Masse	Preis/Stk.
761109700260 ⁵	20,0 × 2,4 × 250 cm	28.70

1-seitig geriffelt, 1-seitig glattgehobelt, Kiefer, grünlich imprägniert

Artikelnr.	Masse	Zertifizierung	Preis/Stk.
761109793339 ⁸ *	14,4 × 2,7 × 300 cm	PEFC	22.55

Bodendielen/Konstruktionshölzer/Bretter

Konstruktionshölzer

- gehobelt, Längskanten gefast, Kiefer von IT/AT/PL grünlich imprägniert im Vakuum-Druck-Verfahren, **Lieferfrist 1 Woche**

Artikelnr.	Masse	Preis/Stk.
8005938419018*	4,5 × 9,5 × 420 cm	56.00
8005938650473*	7,0 × 7,0 × 300 cm	48.00
8005938650480*	7,0 × 7,0 × 400 cm	63.00
8005938650541*	9,0 × 9,0 × 300 cm	62.00
8005938650558*	9,0 × 9,0 × 400 cm	82.00



Konstruktionshölzer

- beidseitig gekappt, sägeroh oder gehobelt, Kiefer von PL, grünlich imprägniert im Vakuum-Druck-Verfahren, **Lieferfrist 1 Woche**

gehobelt

Artikelnr.	Masse	Zertifizierung	Preis/Stk.
7611097931028*	4,4 × 2,0 × 250 cm	PEFC	4.00
7611097931233	4,5 × 4,5 × 250 cm	PEFC	13.00
7611097935026	7,5 × 5,5 × 250 cm	PEFC	17.00
7611097937723*	7,0 × 7,0 × 250 cm	PEFC	23.00
7611097931127*	8,0 × 3,0 × 250 cm	PEFC	14.00
7611097937020*	11,5 × 7,5 × 250 cm	PEFC	23.00



sägeroh, PEFC zertifiziert

Artikelnr.	Masse	Preis/Stk.
7611097930038	4,8 × 2,4 × 250 cm	4.00

Unterkonstruktion Lärche

- gehobelt, Längskanten gefast, Europäische Lärche von CH/DE, braun imprägniert im Vakuum-Druck-Verfahren, **Lieferfrist 1 Woche**

Artikelnr.	Masse	Preis/Stk.
7611097388921	4,0 × 8,0 × 400 cm	43.50



Holzfliesen

- geriffelt-gehobelt, rutschfeste Oberfläche, Fliesen genagelt, **Lieferfrist 1 Woche**

Kiefer von PL, grünlich imprägniert im Vakuum-Druck-Verfahren, PEFC zertifiziert

Artikelnr.	Masse	Preis/Stk.
7611097981290	50 × 50 × 3,6 cm	8.00
7611097981119	100 × 100 × 3,6 cm	34.00



Europäische Lärche natur von PL, PEFC zertifiziert

Artikelnr.	Masse	Preis/Stk.
7611097983096	50 × 50 × 3,2 cm	9.00



von links nach rechts: Lärche 50 cm, Kiefer 100 cm, Kiefer 50 cm

Handlaufbrett

- gehobelt, 2 Längskanten abgerundet, Länge max. 500cm, Fichte von CH (LSH Lignum-30-0179), braun imprägniert im Vakuum-Druck-Verfahren, **Lieferfrist ca. 2 Wochen**

Artikelnr.	Masse	Preis/Lfm.
7611097389034	B15 × D3,6 cm	57.40



Distanzklötzli für Handlaufbrett

- Distanzklötzli für Handlaufbrett auf Holzpfosten, Fichte von CH/DE/EE, braun imprägniert im Vakuum-Druck-Verfahren, **Lieferfrist ca. 2 Wochen**

Artikelnr.	Masse	Preis/Stk.
7611097389010	ø5,5 × H4,4 cm	6.80



Handlauf Profil F

- gehobelt, profiliert, Länge max. 500cm, Esche von CH (LSH Lignum-30-0179), braun imprägniert im Vakuum-Druck-Verfahren; **Lieferfrist ca. 2 Wochen**

Artikelnr.	Masse	Preis/Lfm.
7611097389027	B4,5 × H6,0 cm	71.65



Handlaufstütze

- Stahl blau verzinkt, Ausladung verstellbar, zum Aufschrauben, **fettgedruckte Artikel ab Lager**, falls nicht Lager Lieferfrist ca. 2 Wochen

Artikelnr.	Preis/Stk.
7611097389041	36.45



Blumenkasten

- aus Vierkanthölzer 6 x 4 oder 7 x 7 cm, vier- oder sechseckig, mit Bretterboden, mit Pflanzfolie ausgekleidet, lange Lebensdauer
- Europäische Lärche von CH/DE, braun imprägniert im Vakuum-Druck-Verfahren oder natur, **Massanfertigung möglich, Lieferfrist 3 Wochen**

natur, Lattenprofil 6 x 4 cm

Artikelnr.	Masse	Preis/Stk.
7611097955024	B50 x H30 x L50 cm 	331.00

braun imprägniert, Lattenprofil 6 x 4 cm

Artikelnr.	Masse	Preis/Stk.
7611097955000	B50 x H30 x L50 cm	349.00



natur, Lattenprofil 7 x 7 cm

Artikelnr.	Masse	Preis/Stk.
7611097955123	B50 x H35 x L50 cm 	356.00
7611097955222	B60 x H35 x L60 cm 	433.00
7611097955321	B60 x H42 x L60 cm 	459.00
7611097955420	B60 x H42 x L90 cm 	525.00
7611097955529	B90 x H42 x L90 cm 	566.00
7611097955628	B60 x H42 x L120 cm 	592.00
7611097955727	B120 x H42 x L120 cm 	701.00
7611097955826	Ø120 x H35 cm 	588.00
7611097955925	Ø120 x H42 cm 	642.00
7611097956021	Ø180 x H42 cm 	747.00

braun imprägniert, Lattenprofil 7 x 7 cm

Artikelnr.	Masse	Preis/Stk.
7611097955109	B50 x H35 x L50 cm 	373.00
7611097955208	B60 x H35 x L60 cm 	451.00
7611097002773	B60 x H42 x L60 cm 	482.00
7611097002780	B60 x H42 x L90 cm 	551.00
7611097955505	B90 x H42 x L90 cm 	592.00
7611097002797	B60 x H42 x L120 cm 	615.00
7611097955703	B120 x H42 x L120 cm 	738.00
7611097955802	Ø120 x H35 cm 	618.00
7611097955901	Ø120 x H42 cm 	673.00
7611097956007	Ø180 x H42 cm 	789.00



- aus Vierkanthölzer 5 x 6 cm, mit Bretterboden, mit Pflanzfolie ausgekleidet, Sibirische Lärche von RU, natur, Lieferfrist 1 Woche

Artikelnr.	Masse	Preis/Stk.
7611097956229	B90 x H42 cm x L60	424.00

Blumenkasten Calla

- Bretter 2 cm, Rahmenhölzer 4,5 x 4,5 cm, gehobelt, Kanten gefast, fertig montiert mit Stoffeinsatz
- Europäische Lärche von PL, natur, unbehandelt, **Lieferfrist 1 Woche**

Artikelnr.	Masse	Zertifizierung	Preis/Stk.
7611097950227	B35 x H40 x L35 cm		69.00
7611097950234	B45 x H55 x L45 cm		102.50
7611097950166	B45 x H70 x L55 cm	PEFC	137.00



Blumenkasten Dahlia

- aus Kanthölzer 3,5 x 5,5 cm, gehobelt, Kanten gefast, fertig montiert mit Boden, inkl. Stoffeinsatz
- Europ. Lärche von PL, natur, unbehandelt, **Lieferfrist 1 Woche**

Artikelnr.	Masse	Zertifizierung	Preis/Stk.
7611097950180	B50 x H31 x L 90 cm	PEFC	129.10
7611097950265	B50 x H31 x L120 cm		153.00



Blumenrankkasten

- Bausatz inkl. Rankgitter diagonal, Fichte/Kiefer von PL, grünlich druckimprägniert
- PEFC zertifiziert, **Lieferfrist 1 Woche**

Artikelnr.	Masse	Preis/Stk.
7611097951835	B40 × H140 × L90 cm	99.00



Multiroller 240

- aus verzinktem Stahlblech 4 mm
- mit 4 Doppel-Gummiräder, 2 Räder mit Stopper
- Tragkraft bis 240 kg, **Lieferfrist 1 Woche**



Artikelnr.	Masse	Preis/Stk.
7611097620014	Ø36 cm	151.00

Multiroller Vario

- aus verzinktem Stahlblech 4 mm
- mit 4 Doppel-Gummiräder, 2 Räder mit Stopper
- Tragkraft bis 240 kg, **Lieferfrist 1 Woche**



Artikelnr.	Masse	Preis/Stk.
7611097620021	Ø36 cm	200.00

Hochbeet

- Bausatz: Bretter 10 x 2,6 cm, Kanthölzer 7 x 7 cm, gehobelt
- Spax rostfrei, inkl. Noppenmatte und Wühlmausgitter
- Europäische Lärche von CH/DE, natur, unbehandelt oder Fichte von CH, braun imprägniert im Vakuum-Druck-Verfahren, lange Lebensdauer, Massanfertigung möglich



Lärche natur, Lieferfrist 1 Woche

Artikelnr.	Masse	Preis/Stk.
7611097956977	B107 × H60 × L123 cm	556.00
7611097956939	B107 × H80 × L123 cm	640.00
7611097956984	B125 × H80 × L250 cm	912.00



Fichte braun imprägniert, Lieferfrist 1 Woche

Artikelnr.	Masse	Preis/Stk.
7611097956991	B125 × H80 × L250 cm	747.00



Abdeckrand zu Hochbeet

- Bretter 100/26 mm gehobelt, lange Lebensdauer, andere Abmessungen möglich
- Fichte CH (LSH Lignum-30-0179), Europäische Lärche CH/DE, **Lieferfrist ca. 2-3 Wochen**



Artikelnr.	Masse	Behandlung	Masse	Preis/Stk.
7611097956960	Fichte	braun imprägniert	L250 × B125 cm	74.10
7611097956946	Lärche	natur	L123 × B107 cm	66.90
7611097956953	Lärche	natur	L250 × B125 cm	93.90



Hochbeet für Balkone und Terrassen Lärche

- Bausatz: Bretter 12 x 2 cm, Pfosten 7 x 4 cm, für 3 Pflanzbehälter (nicht im Lieferumfang inbegriffen)
- Europäische Lärche von PL, natur, unbehandelt
- **Lieferfrist 1 Woche**

Artikelnr.	Masse	Preis/Stk.
7611097981542	B37 × H80 × L100 cm	215.00



Pflanzbehälter

Artikelnr.	Masse	Preis/Stk.
7611097981523	B32 × H36 × L32 cm	13.75



Hochbeet schmal

- Bausatz: vorgefertigte Wandelemente, mit Abdeckrand
- Europäische Lärche von PL, natur, unbehandelt, **Lieferfrist 1 Woche**

Artikelnr.	Masse	Preis/Stk.
7611097981924*	B45 × H80 × L125 cm	238.00



Hochbeet Svenja

- Bausatz mit Folie und Schraubensatz
- Bretter 16 x 80 mm, gehobelt
- Lärche von PL, natur
- **Lieferfrist 1 Woche**



Artikelnr.	Masse	Preis/Stk.
761109798193	B45 x H80 x L125 cm	149.00



Hochbeet Sennes

- Bretter unbehandelt inkl. Folie
- Europäische Lärche von IT/AT, natur, unbehandelt
- **Lieferfrist 1 Woche**



Artikelnr.	Masse	Preis/Stk.
8005938178175*	B62 x H82 x L124 cm	347.00
8005938178182*	B62 x H82 x L184 cm	399.00



Hochbeet Fanes

- Bretter unbehandelt
- inkl. Folie und verzinktem Netzdraht mit sechseckigen Maschen
- mit Abdeckrand
- Europäische Lärche von IT/AT, natur, unbehandelt
- **Lieferfrist 1 Woche**



Artikelnr.	Masse	Preis/Stk.
8005938178199*	B89 x H86,5 x L198 cm	759.00



Pergola aus Kastanienholz

- Knüppelholz (z.T. krumm), geschält, ungespitzt
- 4 Pfosten Ø 12-14 cm, 2,5 m lang
- 2 Pfetten Ø 12-14 cm, 3,0 m lang
- 9 Sparren Ø 8-10 cm, 3,0 m (für 3 x 3 m) bzw. 4,0 m (für 3 x 4 m) lang
- ohne Befestigungsmaterial und Schrauben
- Kastanie von FR
- **Lieferfrist 1 Woche (3x4 m), 5 Wochen (3x3 m)**

Artikelnr.	Masse	Preis/Stk.
7611097959619	B300 x L400cm	998.00
7611097959626	B300 x L300cm	859.00



Foto: Pergola mit spezieller Abmessung

Arkadenpergola mit Bogen

- Bausatz
- 4 Pfosten 7 x 7 x 210 cm
- 2 Leimholzbögen 7 x 4 x 160 cm
- 5 Reiter 7 x 4 x 62 cm
- 2 Rankgitter 40 x 160 cm
- Durchgangsbreite 114 cm
- Kiefer von PL, grünlich druckimprägniert
- PEFC zertifiziert
- **Lieferfrist 1 Woche**

Artikelnr.	Masse	Preis/Stk.
7611097959718	B160 x H220 x T62 cm	252.00



Einzelpergola

- Bausatz, ohne Beschläge und Bodenbefestigung
- 3 Pfosten 9 x 9 x 210 cm
- 2 Sattelbalken 9 x 9 x 225 cm
- 9 Reiter 7 x 9 x 50 cm
- 4 Streben 7 x 9 x 42 cm
- Kiefer von PL, grünlich druckimprägniert, PEFC zertifiziert
- **Lieferfrist 1 Woche**



Artikelnr.	Masse	Preis/Stk.
7611097959725	B450 x H210 x T50 cm	380.00

Komposter

- aus Streckmetall, 4-teilig
- verzinkt
- **Lieferfrist 1 Woche**



Durchwurfsieb zu Komposter

Artikelnr.	Masse	Preis/Stk.
4013514915117	B100 x H80 x L100 cm	108.00

Artikelnr.	Masse	Preis/Stk.
4013514912703	B60 x H100 cm	42.50

Roll-Komposter

- geschweisstes Gitter
- Maschenweite 50 x 50 mm
- Draht verzinkt
- **Lieferfrist 1 Woche**

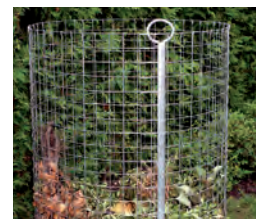

Artikelnr.	Masse	Preis/Stk.
4013514005900	Ø80 x H95 cm	49.00

Komposter stabil

- 4 Pfosten 9 x 9 x 100 cm mit Ausfräsung
- 32 Bretter 2 x 10 x 98 cm einzel entfernbar
- 4 Abdeckbretter 3,5 x 10 x 113 cm inkl. 8 rostfreien Schrauben
- 4 Metallbügel inkl. Ringschrauben zur Fixierung unten
- Europäische Lärche von CH/DE, natur, splintfrei oder Fichte von CH (LSH Lignum-30-0179), braun imprägniert im Vakuum-Druck-Verfahren
- Massanfertigung möglich
- **Lieferfrist 2 Wochen**



Lärche natur

Artikelnr.	Masse	Preis/Stk.
7611097980101	B113 x H100 x L113 cm	880.00

Fichte, braun imprägniert

Artikelnr.	Masse	Preis/Stk.
7611097980118	B113 x H100 x L113 cm	777.00

Erweiterung zu Komposter stabil

- 2 Pfosten 9 x 9 x 100 cm mit zweiseitiger Ausfräsung und Nut für Tannenbretter
- 16 Bretter 2 x 10 x 98 cm
- 9 Trennbretter 2 x 10 x 98 cm
- 2 Abdeckbretter 3,5 x 10 cm inkl. 4 rostfreien Schrauben
- 4 Metallbügel inkl. Ringschrauben zur Fixierung
- Europäische Lärche von CH/DE, natur, splintfrei oder Fichte von CH (LSH Lignum-30-0179), braun imprägniert im Vakuum-Druck-Verfahren
- Massanfertigung möglich
- **Lieferfrist 2 Wochen**



Lärche natur

Artikelnr.	Masse	Preis/Stk.
7611097980125	B113 x H100 x L105 cm	619.00

Fichte, braun imprägniert

Artikelnr.	Masse	Preis/Stk.
7611097980132	B113 x H100 x L105 cm	539.00

Sitzbank

- elegante, geschwungene Sitzbank, fertig montiert oder unmontiert
- Konstruktion Stahl feuerverzinkt, Holzlatten gehobelt
- andere Holzarten und Abmessungen auf Anfrage
- **Lieferfrist: unmontiert 1 Woche, montiert 2 Wochen**

Fichte von CH, grünlich druckimprägniert

Artikelnr.	Masse	Variante	Preis/Stk.
7611097959015	B150 cm	montiert	829.00
7611097959022	B180 cm	montiert	859.00
7611097002278	B150 cm	unmontiert	629.00
7611097002285	B180 cm	unmontiert	659.00

Europäische Lärche natur von CH/DE/IT/AT

Artikelnr.	Masse	Variante	Preis/Stk.
7611097959039	B150 cm	montiert	927.00
7611097959046	B180 cm	montiert	977.00
7611097002292	B150 cm	unmontiert	727.00
7611097002308	B180 cm	unmontiert	777.00



Hollywoodschaukel

- Bausatz
- sehr stabile Konstruktion
- Standhölzer 7,0 x 7,0 x 209,5 cm
- Kettenaufhängung mit Karabinerhaken
- Fichte von EE, grünlich druckimprägniert
- **Lieferfrist 1 Woche**

Artikelnr.	Masse	Preis/Stk.
7611097959589	B194 x H198 x T161 cm	465.00



Gartenmöbel aus Halbrundhölzern

- Lehne 18 x 200 cm
- Fichte von CH, grünlich oder braun imprägniert im Vakuum-Druck-Verfahren
- **Lieferfrist 3-4 Wochen**

Holzbank ohne Lehne, grünlich imprägniert

Artikelnr.	Masse	Preis/Stk.
7611097959206	B35 x H42 x L200 cm	663.00

Holzbank mit Lehne, grünlich imprägniert

Artikelnr.	Masse	Preis/Stk.
7611097959107	B35 x H85 x L200 cm	867.00

Tisch, grünlich imprägniert

Artikelnr.	Masse	Preis/Stk.
7611097959411	B75 x H75 x L200 cm	1'162.00

Holzbank ohne Lehne, braun imprägniert

Artikelnr.	Masse	Preis/Stk.
7611097959008	B35 x H42 x L200 cm	663.00

Holzbank mit Lehne, braun imprägniert

Artikelnr.	Masse	Preis/Stk.
7611097959602	B35 x H85 x L200 cm	867.00

Tisch, braun imprägniert

Artikelnr.	Masse	Preis/Stk.
7611097959404	B75 x H75 x L200 cm	1'162.00



Sitzgarnitur

- formschöne, massive Holzgarnitur, mit Edelstahlschrauben verschraubt
- zerlegt geliefert, Sitzfläche zweiteilig, Tischplatte 4,5 cm stark
- Kiefer/ Fichte von PL, grünlich imprägniert
- robuste Ausführung
- **Lieferfrist 1 Woche**

Stuhl

Artikelnr.	Masse	Preis/Stk.
761109795911 ⁴	B55 × H88 × T40 cm	142.95

Bank, PEFC zertifiziert

Artikelnr.	Masse	Preis/Stk.
761109795921 ³	B170 × H88 × T40 cm	249.00

Tisch

Artikelnr.	Masse	Preis/Stk.
761109795932 ⁹	B140 × H80 × T78 cm	289.00



Picknicktisch

- Bausatz, massive Ausführung
- Tisch- und Sitzfläche 3,5 cm stark
- Kiefer/ Fichte von PL, grünlich druckimprägniert
- **Lieferfrist 1 Woche**

Artikelnr.	Masse	Preis/Stk.
761109795953 ⁴	B180 × H70 × T160 cm	284.00



Picknicktisch Lärche

- massive Ausführung, zerlegt geliefert
- Bretter 38mm
- Lärche von PL, natur
- PEFC zertifiziert
- **Lieferfrist 1 Woche**

Artikelnr.	Masse	Preis/Stk.
761109795952 ⁷	B178 × H70 cm × T150	386.00



Picknicktisch massiv Lärche

- Tischplatte und Sitzbretter 3,5 cm stark
- zerlegt geliefert
- Europäische Lärche von IT/AT, natur
- hochwertige und edle Ausführung

Lieferfrist 1 Woche

Artikelnr.	Masse	Preis/Stk.
800593870993 ⁵	B178 × H44/74 × T153 cm	995.00



Spielgeräte und Zubehör

Sandkasten Felix & Elsa

- geliefert als Bund zur Selbstmontage, mit umlaufender Sitzfläche
- gehobelt und gefast, ohne Bodenbretter, ohne Deckel, **Lieferfrist 1 Woche**

Kiefer von PL, grünlich druckimprägniert

Artikelnr.	Masse	Zertifizierung	Preis/Stk.
7611097940297*	B120 × H25 × L120 cm		65.00
7611097940310	B150 × H25 × L150 cm		79.00
7611097942192*	B160 × H32 × L160 cm	PEFC	131.00
7611097940327*	B180 × H30 × L180 cm		195.00

Europäische Lärche natur, PEFC zertifiziert

Artikelnr.	Masse	Preis/Stk.
7611097000977	B150 × H25 × L150 cm	137.00

NEW!



Sandkasten Lana

- Bausatz mit 2 Sitzbrettern, Kanthölzer 70 x 70 mm, gehobelt, Bretter 26 mm, gehobelt
- Europäische Lärche von CH/DE, natur, unbehandelt, Massanfertigung möglich; **Lieferfrist 1 Woche**

Artikelnr.	Masse	Preis/Stk.
7611097940723	B150 × H32 × L150 cm	369.00
7611097940709	B150 × H32 × L200 cm	401.00
7611097940716	B200 × H32 × L200 cm	433.00



Sandkasten 6-eckig

- Bausatz
- Europ. Lärche von PL, natur
- **Lieferfrist 1 Woche**

Artikelnr.	Masse	Preis/Stk.
7611097940754	Ø155/174 × H30 cm	149.00



Sandkasten Selma

- Bausatz mit 6 Sitzbrettern
- Bretter 30 mm stark
- geriffelt und gefast
- Europäische Lärche von PL, natur, unbehandelt
- **Lieferfrist 1 Woche**



Artikelnr.	Masse	Preis/Stk.
7611097940693	Ø230 × H30 cm	219.00

Abdeckplane sechseckig

- aus PE-Gewebefolie, Farbe blau
- mit elastischer Kordel
- **Lieferfrist 1 Woche**



Artikelnr.	Masse	Preis/Stk.
7611097940730	Ø230 cm	59.00

Sandkastenabdeckung

- aus grünem Polyäthylen
- an zwei Enden ein Rundholz Ø 4.5 cm aus Fichte von CH
- **Lieferfrist 1 Woche**



Artikelnr.	Masse	Preis/Stk.
7611097940082	B150 × L175 cm	100.00
7611097940068	B150 × L225 cm	128.50
7611097940099	B200 × L225 cm	145.75
7611097940075	Sondermass Preis/m ²	57.70

- **Netz ohne Rundholz, Lieferfrist 1 Woche**

Artikelnr.	Masse	Preis/Stk.
7611097939901	B150 × L175 cm	79.95
7611097939918	B150 × L225 cm	107.00
7611097939925	B200 × L225 cm	123.00



Abdeckplane

- aus PE-Gewebefolie, mit Ösen zur Befestigung
- Farbe blau; in der Mitte mit einem Loch
- **Lieferfrist 1 Woche**

Artikelnr.	Masse	Preis/Stk.
7611097000984	B120 × L120 cm	29.00
7611097000991	B150 × L150 cm	43.00
7611097001004	B180 × L180 cm	48.00



Schaukelgestelle

- Tannenrundhölzer ø 12 cm zylindrisch gefräst
- fertig bearbeitet für bauseitige Montage, inkl. 4 Schlüsselschrauben 12 x 180 mm, 2 Schlossschrauben 16 x 260 mm verzinkt und Unterlagscheiben
- ohne Sitzli, ohne Schaukelaufliegungen
- grünlich imprägniert möglich, privater und öffentlicher Bereich
- Rundhölzer können Trockenrisse aufweisen
- Fichte von CH/DE/EE, braun imprägniert im Vakuum-Druck-Verfahren
- **Lieferfrist ca. 3 Wochen**



Artikelnr.	Masse	Bemerkung	Preis/Stk.
7611097800041	B230 x L250 x H250 cm	Schaukelgestell 1-sitzig	580.00
7611097800058	B230 x L350 x H250 cm	Schaukelgestell 2-sitzig	639.00



Schaukelgestelle massiv privat

- Tannenrundhölzer ø 12 cm, zylindrisch gefräst
- 1 Jochbalken und 4 Pfosten L350 cm (L290 cm bei Verwendung von Pfostenfuss)
- fertig bearbeitet für bauseitige Montage, ohne Bodenverankerung
- zwei Gummisitzli, 4 Schaukelschellen mit Schrauben
- grünlich imprägniert möglich, privater Bereich
- Rundhölzer können Trockenrisse aufweisen
- Fichte von CH/DE/EE, braun imprägniert im Vakuum-Druck-Verfahren
- **Lieferfrist ca. 3 Wochen**



Artikelnr.	Masse	Ausführung	Preis/Stk.
7611097800102	B230 x L350 x H250 cm	zweisitzig	812.00
7611097800119	B230 x L450 x H250 cm	zweisitzig mit seitl. Klettertau, 5 Schaukelschellen mit Schrauben	978.00
7611097800126	B230 x L434 x H250 cm	zweisitzig mit seitl. Podest H150 cm für Rutschbahn, inkl. Rutschbahn, 6 Pfosten	1'858.00



Schaukelgestelle massiv öffentlich

- Tannenrundhölzer ø 12 cm, zylindrisch gefräst
- fertig bearbeitet für bauseitige Montage
- 1 Jochbalken und 4 Pfosten L350 cm (L290 cm bei Verwendung von Pfostenfuss)
- Gummischaukelsitze mit Kettenaufhängung, 4 Schaukelschellen mit Schrauben
- sehr robuste Schaukelaufliegung verzinkt, öffentlicher Bereich
- Rundhölzer können Trockenrisse aufweisen
- grünlich imprägniert möglich, Fichte von CH/DE/EE, braun imprägniert im Vakuum-Druck-Verfahren
- **Lieferfrist ca. 3 Wochen**



Artikelnr.	Masse	Ausführung	Preis/Stk.
7611097800133	B230 x L350 x H250 cm	zweisitzig	949.00
7611097800140	B230 x L450 x H250 cm	zweisitzig mit seitl. Klettertau, 5 Schaukelschellen mit Schrauben	1'153.00
7611097800157	B230 x L534 x H250 cm	zweisitzig mit seitl. Podest H150 cm für Rutschbahn, ohne Rutschbahn, 6 Pfosten	1'717.00



Schaukelgestell mit Nestschaukel

- Tannenrundhölzer ø 14 cm, zylindrisch gefräst, Schaukelbalken ø 16 cm
- Nestschaukel ø 120 cm, robuste Ausführung
- fertig bearbeitet für bauseitige Montage
- Kardangelenke aus Edelstahl, inkl. Bodenanker zum Einbetonieren
- privater und öffentlicher Bereich
- Rundhölzer können Trockenrisse aufweisen
- grünlich imprägniert möglich, Fichte von CH/DE/EE, braun imprägniert im Vakuum-Druck-Verfahren
- **Lieferfrist ca. 3 Wochen**



Artikelnr.	Masse	Preis/Stk.
7611097800164	B205 x L400 x H230 cm	2'904.00



Spielgeräte und Zubehör

Spielsystem Mats

- Grundbausatz: Bausatz inkl. Schrauben
- Anbauschaukel: Bausatz inkl. Schrauben und 2 Schaukelsitzen
- Kletterwand: Bausatz inkl. Schrauben und Klettersteinen
- Brücke: Bausatz inkl. Schrauben
- Podesthöhe 120 cm
- ohne Rutschbahn
- Fichte von EE, braun imprägniert
- **Lieferfrist 1 Woche**

Artikelnr.	Masse		Preis/Stk.
761109794159	B120 × H314 × T120 cm	Grundbausatz	758.00
761109794160	B241 × H215 × T208 cm	Anbauschaukel	253.00
761109794161	B102 × H138 × T 11 cm	Kletterwand	188.00
761109794163	B235 × H 89 × T116 cm	Brücke	315.00
761109794901	B 45 × L 255 cm	Rutschbahn blau	139.00



Brücke zur Verbindung zweier Spieltürme

Spielanlage Jan

- Montageset; sehr stabile Konstruktion
- Rutschpodest und Leiter Höhe 150 cm
- inkl. 2 Kunststoffschaukelbretter und 1 Strickleiter, ohne Rutschbahn
- Schaukelbalken Ø 10 cm, Pfosten Ø 10,0 cm (Seiten abgesägt)
- CE-geprüft, geeignet für den privat-häuslichen Bereich
- Rundhölzer können Trockenrisse aufweisen
- Kiefer von PL, grünlich imprägniert
- **Lieferfrist 1 Woche**

Artikelnr.	Masse	Preis/Stk.
761109794127	B450 × H200 × T225 cm	485.00
761109794900	B 45 × H290 cm	159.00



Schaukel Mathias

- kompletter Bausatz
- inkl. Kunststoffschaukelbretter und Schaukelschellen
- Schaukelbalken Ø 10 cm, Pfosten Ø 8 cm
- geeignet für den privat-häuslichen Bereich
- Rundhölzer können Trockenrisse aufweisen
- Kiefer von PL, grünlich imprägniert
- **Lieferfrist 1 Woche**

Einzelschaukel, TÜV-geprüft, PEFC zertifiziert

Artikelnr.	Masse	Preis/Stk.
761109794105	B240 × H220 × T190 cm	236.00

Doppelschaukel, CE-geprüft

Artikelnr.	Masse	Preis/Stk.
761109794130	B310 × H230 × T194 cm	235.00



Doppelschaukel Ben

- Komplettbausatz inkl. Beschlägen, Schrauben und 2 Schaukelsitzen
- aus Vierkantpfosten 9 x 9 cm
- Lärche von PL, natur
- PEFC zertifiziert
- **Lieferfrist 1 Woche**



Artikelnr.	Masse		Preis/Stk.
7611097941324*	B300 x H220 x T190 cm		457.00



Schaukel Leo

- Kompletter Bausatz inkl. Beschläge
- Vierkantpfosten 9x9 cm, Schaukelbalken 9x9 cm
- Seitliche Leiter mit Podest H 141 cm, 5 Schaukelhaken, 2 Kunststoffschaukelbretter, 1 Strickleiter, ohne Bodenverankerung
- Kiefer von PL, grünlich imprägniert
- ohne Rutschbahn
- **Lieferfrist 1 Woche**

NEW!

Artikelnr.	Masse	Preis/Stk.
7611097001493	B430 x H220 x T190 cm	549.00



Wippe mit Rundholzbalken massiv

- fertig bearbeitet für bauseitige Montage
- Rundholz Ø 18 cm, zylindrisch gefräst
- 2 Griffe CNS, Stahlstütze verzinkt mit Drehgelenk, 2 Stossdämpfer und Schrauben
- geeignet für den privaten und öffentlichen Bereich
- Fichte von CH/DE/EE, braun imprägniert im Vakuum-Druck-Verfahren
- **Lieferfrist 2 Wochen**

swiss made

Artikelnr.	Masse	Preis/Stk.
7611097800096	B20 x H100 x L400 cm	1'010.00



Zubehör für Wippe



Metall-Handgriff aus rostfreiem Stahlrohr

Artikelnr.	Masse	Preis/Stk.
7611097940051	B19 x L10 x H18 cm	55.00



Stossdämpfer aus Gummi

Artikelnr.	Masse	Preis/Stk.
7611097940150	B15 x L8 x H15 cm	90.00



Scharnier mit Standfuss

Artikelnr.	Masse	Preis/Stk.
7611097940259	B43 x L108 x H17 cm	475.00

Spielgeräte und Zubehör

Wellenrutsche

- Kunststoff blau
- TÜV-geprüft
- geeignet für den privat-häuslichen Bereich
- **Lieferfrist 1 Woche**



Artikelnr.	Masse	Preis/Stk.
761109794900 ⁹	B45 x L290 cm für Podest H150 cm	159.00
761109794901 ⁶	B45 x L255 cm für Podest H120 cm	139.00

Leiter zu Wellenrutsche

- Metallgestell
- pulverbeschichtet blau-grün
- **Lieferfrist 1 Woche**



Artikelnr.	Masse	Preis/Stk.
761109794942 ⁹	L306xB150xH196 cm	215.00

Rutschbahnen

- hochwertiger Polyester, glasfaserversärkt, schlagfest
- mit hohem Einstieg
- geeignet für den privaten und öffentlichen Bereich
- **Lieferfrist 2 Wochen**



Artikelnr.	Masse	Preis/Stk.
761109794902 ³	B48 x L460 cm für Podest H200 cm	2'199.00
761109794903 ⁰	B48 x L380 cm für Podest H160 cm	1'829.00
761109794904 ⁷	B48 x L480 cm für Podest H220 cm	2'299.00



Schaukelschelle mit Erdnagel

- gelb-/blauverzinkt
- zur Verankerung der Spielgeräte im Boden
- Erdnagel 40 cm lang
- **Lieferfrist 1 Woche**



Artikelnr.	Masse	Preis/Stk.
761109794913 ⁹	Ø 8,0 cm	27.00
761109794914 ⁶	Ø10,0 cm	29.50

Pfostenfuss

- 1 Paar wie abgebildet (2 Halbschalen für 1 Pfosten)
- für Rundhölzer Ø 12 und 14 cm
- Materialstärke 6 mm; verzinkt
- **Lieferfrist 1 Woche**



Artikelnr.	Masse	Preis/Stk.
761109716005 ³	L96 cm	110.00

Spezialanker L-Form

- zum Einschlagen oder Einbetonieren der Spielgeräte
- Materialstärke 4 mm
- verzinkt
- **Lieferfrist 1 Woche**



Artikelnr.	Masse	Preis/Stk.
761109798715 ⁵	B9,0 x L75 x T5,0 cm	46.00

Schaukelhaken Premium

- Nylon
- Gewindestange M12 x 160 mm
- feuerverzinkt
- geeignet für den privaten und öffentlichen Bereich
- **Lieferfrist 1 Woche**



Artikelnr.	Preis/Stk.
761109780909 ⁹	29.95

Schaukelgelenk Duo

- Stahl verzinkt mit Nylonlager
- geeignet für Rundholz Ø 9-12 cm oder Kantholz 9 x 9 cm
- geeignet für den privaten Bereich
- **Lieferfrist 1 Woche**



Artikelnr.	Preis/Stk.
761109794945 ⁰	42.65

Kardangelnk

- Edelstahl mit Nylonlager
- geeignet für Rundholz oder Kantholz
- Gewindestange M16 x 220 mm
- inkl. Sicherungskette und Schraube M12
- geeignet für den privaten und öffentlichen Bereich
- **Lieferfrist 1 Woche**



Artikelnr.	Preis/Stk.
761109780910 ⁵	191.00

Schaukelaufhängung

- inkl. Karabinerhaken
- geeignet für diverse Spielgeräte
- geeignet für den privaten Bereich
- **Lieferfrist 1 Woche**



Artikelnr.	Masse	Preis/Stk.
761109794910 ⁸	Ø10 cm	11.55
761109794920 ⁷	Ø12 cm	17.50

Spielgeräte und Zubehör

Schaukelbalken Metall

- geeignet für Kantholz 9,0-12,5 cm
- für zwei Schaukelsitze, inkl. montierten Schaukelhaken
- TÜV-geprüft
- geeignet für den privaten und öffentlichen Bereich
- **Lieferfrist 1 Woche**



Artikelnr.	Masse	Preis/Stk.
7611097940990*	B300 x H37 x T45 cm	1'259.00

Bodenanker

- 1 Paar
- feuerverzinkt
- zum Einbetonieren
- Löcher Ø 14 mm
- **Lieferfrist 1 Woche**



Artikelnr.	Masse	Preis/Stk.
7611097941997	B8,0 x H78 x T8,0 cm	61.70

Fallschutzplatten

- mit Drainageverbindung, Gummi eingefärbt, Farbe rotbraun
- **Lieferfrist 1 Woche**



Artikelnr.	Masse	Fallhöhe	Preis/Stk.
7611097949511	B50 x L50 x H2,5 cm	100 cm	34.80
7611097949504	B50 x L50 x H4,5 cm	130 cm	48.10

Schaukelseil-Verlängerung

- Verlängerung 60-95 cm, 1 Seil
- **Lieferfrist 1 Woche**



Artikelnr.	Masse	Preis/Stk.
7611097949467		11.90

Kunststoff-Schaukelbrett

- aus geblasenem Kunststoff
- Kunststoffseile Ø 10 mm, verstellbar
- TÜV-geprüft
- geeignet für den privat-häuslichen Bereich
- **Lieferfrist 1 Woche**



Artikelnr.	Preis/Stk.
7611097949153	25.45



Holz-Schaukelsitz

- Kunststoffseile Ø 10 mm, verstellbar
- TÜV-geprüft
- geeignet für den privat-häuslichen Bereich
- Kiefer von CN, grünlich imprägniert
- **Lieferfrist 1 Woche**



Artikelnr.	Preis/Stk.
7611097949160	24.50



Gummi-Schaukelsitz

- PP-Seile Ø 10 mm, verstellbar
- EPDM mit Metallplatte verstärkt
- geeignet für den privat-häuslichen Bereich
- **Lieferfrist 1 Woche**



Artikelnr.	Preis/Stk.
7611097949054	61.90

Gummi-Schaukelsitz

- schwarz
- mit verzinkter Kettenaufhängung
- geeignet für den privaten und öffentlichen Bereich
- **Lieferfrist 1 Woche**



Artikelnr.	Preis/Stk.
7611097809082	97.00

Kleinkinder-Sicherheits-Schaukelsitz

- aus Kunststoff
- Kunststoffseile Ø 10 mm, verstellbar
- zweiteiliger Sicherheitsbügel und Sicherheitsgürtel
- geeignet für den privat-häuslichen Bereich
- **Lieferfrist 1 Woche**



Artikelnr.	Preis/Stk.
7611097949351	59.00

Baby-Schaukelsitz Jan

- aus Kunststoff
- Kunststoffseile Ø 10 mm, verstellbar
- geeignet für den privat-häuslichen Bereich
- **Lieferfrist 1 Woche**



Artikelnr.	Preis/Stk.
7611097949269	36.70



Spielgeräte und Zubehör

Trapez

- Rundholz Ø 35 mm, 580 mm lang
- Kunststoffseil Ø 10 mm, verstellbar
- geeignet für den privat-häuslichen Bereich
- **Lieferfrist 1 Woche**



Artikelnr.	Preis/Stk.
761109794997 ⁹	20.40

Reckstange

- 90 cm lang
- rot farbeschichtet
- **Lieferfrist 1 Woche**



Artikelnr.	Preis/Stk.
761109794923 ⁸	32.40

Strickleiter

- 5 Holzsprossen Ø 22 mm, 300 mm lang
- Kunststoffseile Ø 10 mm
- ca. 175 cm lang
- geeignet für den privat-häuslichen Bereich
- **Lieferfrist 1 Woche**



Artikelnr.	Preis/Stk.
761109794921 ⁴	27.00

Ankerschaukel

- Kunststoffanker rot
- Kunststoffseil Ø 12 mm, verstellbar
- geeignet für den privat-häuslichen Bereich
- **Lieferfrist 1 Woche**



Artikelnr.	Preis/Stk.
761109794996 ²	49.55

Kletterseil

- Kunststoffseil 25 mm
- ca. 200 cm lang
- 3 Knoten
- geeignet für den privat-häuslichen Bereich
- **Lieferfrist 1 Woche**



Artikelnr.	Preis/Stk.
761109794995 ⁵	35.70

Kletterseil

- Kunststoffseil 28 mm
- ca. 200 cm lang
- 3 Knoten, grün
- geeignet für den privaten und öffentlichen Bereich
- **Lieferfrist 1 Woche**



Artikelnr.	Preis/Stk.
761109780904 ⁴	89.00

Tellerschaukel

- Farbe grün, Ø 28 cm
- Kunststoffseil Ø 12 mm, Balkenhöhe 185-250 cm
- aus geblasenem Kunststoff
- geeignet für den privat-häuslichen Bereich
- **Lieferfrist 1 Woche**



Artikelnr.	Preis/Stk.
761109794937 ⁵	33.00

Nestschaukel Birdy 1

- Ø 98 cm, PE-Gewebe (Blache)
- wasserabweisend, faltbar, Randeinfassung 60 mm
- Schaukelbalkenhöhe 190-270 cm
- Seillänge stufenlos verstellbar
- ohne Schaukelhaken Premium
- geeignet für den privat-häuslichen Bereich
- **Lieferfrist 1 Woche**



Artikelnr.	Preis/Stk.
761109794943 ⁶	119.00

Nestschaukel Birdy 2

- Ø 110 cm, PE-Gewebe
- Seilverbindungen PP 10 mm, Randeinfassung soft 75 mm
- Schaukelbalkenhöhe 190-270 cm
- Seillänge stufenlos verstellbar
- ohne Schaukelgelenk Duo
- geeignet für den privat-häuslichen Bereich
- **Lieferfrist 1 Woche**



Artikelnr.	Preis/Stk.
761109794944 ³	198.00

Nestschaukel Birdy 3

- Ø 120 cm, Netz und Aufhängung mit verstärkten Seilen Ø 16 mm
- max. Balkenhöhe 250 cm
- Aufhängung mit verstellbarer Kette Ø 7 mm x L 50 cm
- ohne Kardangelen
- geeignet für den privaten und öffentl. Bereich
- **Lieferfrist 1 Woche**



Artikelnr.	Preis/Stk.
761109780911 ²	1'353.00

Spielgeräte und Zubehör

Piratenflagge

- Set bestehend aus:
- 1 Seil, 2 Befestigungen
- 1 Fahne 55 x 45 cm, 4 Holzschrauben
- **Lieferfrist 1 Woche**



Artikelnr.	Preis/Stk.
7611097949405	29.00

Klettersteine

- 5 Steine in verschiedener Form, Farbe gemischt
- Grösse Ø 10-12 cm
- Kunststoff verstärkt mit Metallring
- inkl. Schrauben für 2-fache Verschraubung für Bretter 20 mm
- geeignet für den privat-häuslichen Bereich
- **Lieferfrist 1 Woche**



Artikelnr.	Preis/Stk.
7611097949399	42.00

Kinder-Picknicktisch Emma

- stabile Kindersitzgruppe als Bausatz bestehend aus einer stabilen Rahmenkonstruktion, 2 Sitzbretter, Tischplatte B100 x T45 cm, Sitzhöhe 27 cm, Brettstärke 25 mm, naturbelassen ohne Imprägnierung
- Fichte von PL
- **Lieferfrist 1 Woche**



Artikelnr.	Masse	Preis/Stk.
7611097959473*	B100 x H050 x T100 cm	110.00

Kinderspielhaus Juna

- Komplettbausatz
- stabile Ausführung
- naturbelassene Nut- und Federholzbretter
- inkl. Tafel mit Wanduhr und Montagematerial
- rote Rahmenhölzer und Dachgiebel
- Dachplane aus textilem Polyestergewebe (PES), Oeko-Tex zertifiziert
- Fichte von PL, natur
- **Lieferfrist 1 Woche**

Artikelnr.	Masse	Preis/Stk.
7611097940457*	B135 x H150 x T123 cm	310.00



Kinderspielhaus Paul

- Wand- und Dachelemente aus Nut- und Federbretter 10 mm
- geeignet für den privat-häuslichen Bereich
- Kiefer von PL, grünlich druckimprägniert
- **Lieferfrist 1 Woche**

Artikelnr.	Masse	Preis/Stk.
7611097940464*	B135 x H150 x T123 cm	358.00



Kinderspielhaus Willi

- vorgefertigte Wandelemente
- Türe 51 x 115 cm, Fenster 38 x 44 cm, Vorbau 70 cm
- Bohlen 16 mm
- ohne Dachpappe (1 Rolle)
- geeignet für den privat-häuslichen Bereich
- Fichte von EE, natur, unbehandelt
- **Lieferfrist 1 Woche**

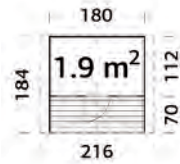

Artikelnr.	Masse	Preis/Stk.
761109794043 ³	B184 x H169 x L216 cm	927.00

Kinderspielhaus Miriam

- zweistöckig, vorgefertigte Elemente
- Türe 51 x 115 cm, Fenster 35 x 35 cm
- Bohlen 16 mm
- ohne Dachpappe (1 Rolle)
- geeignet für den privat-häuslichen Bereich
- Fichte von EE, natur, unbehandelt
- **Lieferfrist ca. 5 Wochen**

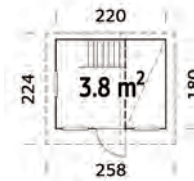

Artikelnr.	Masse	Preis/Stk.
761109794044 ⁰	B258 x H2280 x T224 cm	1'539.00

Stelzenhaus Kevin

- vorgefertigte Wandelemente
- Podesthöhe 70 cm
- Bohlen 16 mm
- ohne Dachpappe (1 Rolle)
- geeignet für den privat-häuslichen Bereich
- Fichte von EE, natur, unbehandelt
- **Lieferfrist 1 Woche**

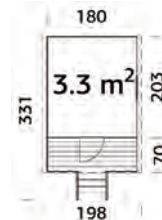

Artikelnr.	Masse	Preis/Stk.
761109794053 ²	B331 x H225 x L198 cm	1'537.00

Stelzenhaus Nadine

- vorgefertigte Wandelemente
- Türe 51 x 115 cm, Fenster 38 x 44 cm, Vorbau 70 cm
- Bohlen 16 mm
- ohne Dachpappe (1 Rolle)
- geeignet für den privat-häuslichen Bereich
- Fichte von EE, natur, unbehandelt
- **Lieferfrist 1 Woche**

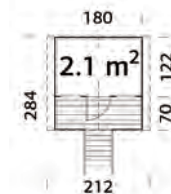

Artikelnr.	Masse	Preis/Stk.
761109794052 ⁵	B284 x H287 x L212 cm	1'208.00

Schaukel zum Anbauen zu Stelzenhaus Nadine

- Schaukelbalken 9 x 9 cm Leimholz
- Eckpfosten 7 x 7 cm
- Sicherheitsbereich 445 x 700 cm
- Fichte von EE, natur, unbehandelt
- **Lieferfrist 1 Woche**

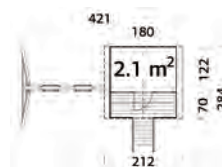

Artikelnr.	Masse	Preis/Stk.
761109794062 ⁴	B208 x H215 x L241 cm	255.00

Pavillon Luna 1 & 2

- Nordische Fichte EE
- Pfosten 12 x 12 cm, Rahmenstärke 12 x 12 x 300 cm
- Dachbretter 19 mm
- Holz-Wandelemente, Bretter einzeln
- Heimlieferung CHF 140.00
- **Lieferfrist ca. 5 Wochen**

NEW!



- Luna 1: Dachneigung 3.0 °, Dachfläche 11.6 m²,
- ohne Dachpappe
- Wandabmessungen 300 x 300 cm

Artikelnr.	Masse	Farbe	Preis/Stk.
7611097002483	B340 x H245 x L340 cm	unbehandelt	3'115.00
7611097002537	B340 x H245 x L340 cm	hellbraun tauchgrundiert	3'691.00
7611097002506	B340 x H245 x L340 cm	grau tauchgrundiert	3'691.00
7611097002490	B340 x H245 x L340 cm	transparent tauchgrundiert,	3'691.00

- Luna 2: Dachneigung 3.0 °, Dachfläche 21.4 m²,
- ohne Dachpappe
- Wandabmessungen 580 x 300 cm

Artikelnr.	Masse	Farbe	Preis/Stk.
7611097002544	B340 x H245 x L628 cm	unbehandelt	5'235.00
7611097002575	B340 x H245 x L628 cm	hellbraun tauchgrundiert	6'125.00
7611097002568	B340 x H245 x L628 cm	grau tauchgrundiert	6'125.00
7611097002551	B340 x H245 x L628 cm	transparent tauchgrundiert,	6'125.00



unbehandelt



hellbraun



grau



transparent

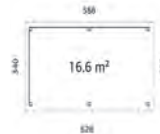

Blockbohlenhaus Amelie

- nordische Fichte von EE, unbehandelt
- Bohlen 44 mm
- Dachbretter 19mm
- Aluminium-Türen und – Fenster
- Doppeltüre 147x191 cm, Fenster 56 x 164 cm
- gehärtetes Isolierglas
- inkl. Fussboden, ohne Dachpappe
- Heimlieferung CHF 140.00
- **Lieferfrist ca. 5 Wochen**

NEW!

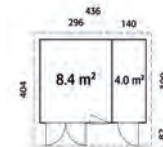

Artikelnr.	Masse	Preis/Stk.
7611097001813	B436xL300xH264cm 12,4m ²	8'389.00
7611097001790	B296xL300xH264cm 8,4m ²	6'155.00



Blockbohlenhaus Jana

- Fichte von EE
- Bohlen 28 mm
- Dachbretter 16 mm
- inkl. abschliessbarer Schiebetüre
- massive, nordische Fichte, unbehandelt
- ohne Boden (separat bestellbar)
- ohne Dachpappe (3 Rollen)
- Heimlieferung CHF 140.00
- **Lieferfrist ca. 5 Wochen**



Artikelnr.	Masse	Preis/Stk.
7611097965191	B429xH237xL351 cm	5'227.00

Artikelnr.	Preis/Stk.
7611097002315 Fussboden	659.00

NEW!

Gewächshaus Lisa

- Fichte von EE
- Gewächshaus: bei Starkregen nicht zu 100% dicht,
- trocknet von innen heraus
- Pfosten 44 x 95 mm
- gehärtetes Glas 4 mm, Fenster mit automatischem Fensteröffner
- (5,4 m² inkl. 1 Fenster, 8,2 m² inkl. 2 Fenster, 13,8 m² inkl. 4 Fenster)
- Lisa 5.4m², Lisa 8.2m²; Dachneigung 45°, Dachfläche 8,4 m², bzw. 12,5 m²
- Lisa 13.8m²; Dachneigung 39°, Dachfläche 19.1m²
- **grau kesseldruckimprägniert, bzw. dunkelgrau lackiert ähnlich RAL 7012**
- Heimlieferung CHF 140.00
- **Lieferfrist ca. 5 Wochen**

Artikelnr.	Masse	Farbe	Preis/Stk.
7611097966075	B244 x H286 x L240 cm	grau kesseldruckimprägniert; 5,4 m²	3'329.00
7611097001462	B244 x H286 x L240 cm	dunkelgrau lackiert; 5,4 m²	3'329.00
7611097966082	B363 x H286 x L240 cm	grau kesseldruckimprägniert; 8,4 m²	4'469.00
7611097001479	B363 x H286 x L240 cm	dunkelgrau lackiert; 8,4 m²	4'469.00
7611097001448	B300 x H288 x L483 cm	grau kesseldruckimprägniert; 12,5 m²	5'399.00
7611097001486	B300 x H288 x L483 cm	dunkelgrau lackiert; 12,5 m²	5'399.00

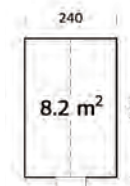
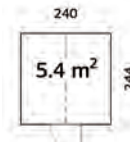

NEW!

Blockbohlenhaus Lia

- Fichte von EE
- inkl. Dachpappe
- ohne Fussboden
- Bohlen 19 mm
- **Lieferfrist 1 Woche**

Artikelnr.	Masse	Preis/Stk.
7611097965917*	B220 x H217 x L218 cm	1'055.00



Blockbohlenhaus Flip 1

- massive, unbehandelte nordische Fichte von EE
- Boden- und Dachbretter 19 mm
- Türe mit Glaseinsatz 75 x 175 cm
- ohne Dachpappe (1 Rolle)
- Bohlen 28 mm
- Heimlieferung CHF 140.00
- **Lieferfrist 1 Woche**



Artikelnr.	Masse	Preis/Stk.
7611097965498	B240 x H222 x L254 cm	1'892.00

Blockbohlenhaus Flip 2

- massive, unbehandelte nordische Fichte von EE
- Boden- und Dachbretter 19 mm
- Doppeltüre mit Glaseinsatz 151 x 175 cm
- ohne Dachpappe (2 Rollen)
- Bohlen 28 mm
- Heimlieferung CHF 140.00
- **Lieferfrist 1 Woche**

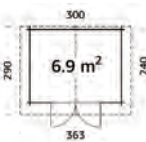

Artikelnr.	Masse	Preis/Stk.
7611097965351	B290 x H245 x L363 cm	2'881.00

Blockbohlenhaus Lara

- massive, unbehandelte nordische Fichte von EE
- Dachbretter 19 mm
- Doppeltüre mit gehärtetem Glas 151 x 175 cm
- ohne Boden
- ohne Dachpappe (Lara1: 5 Rollen, Lara 2: 2 Rollen)
- Dachlast Lara 1: 90 kg/m² / Lara 2: 250 kg/m²
- Bohlen 28 mm
- Heimlieferung CHF 140.00
- **Lieferfrist ca. 5 Wochen**



Blockbohlenhaus Lara 1

Artikelnr.	Masse	Preis/Stk.
7611097965108	B340 x H214 x L554 cm	4'089.00

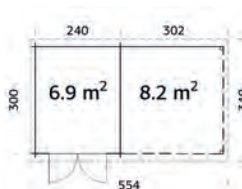

Boden zu Blockbohlenhaus Lara 1

Artikelnr.	Preis/Stk.
7611097965115	528.00

Blockbohlenhaus Lara 2

Artikelnr.	Masse	Preis/Stk.
7611097965238	B340 x H214 x L264 cm	2'465.00

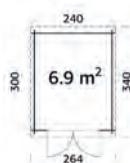

Boden zu Blockbohlenhaus Lara 2

Artikelnr.	Preis/Stk.
7611097965115	528.00



Blockbohlenhaus Leila 1

- unbehandelte nordische Fichte von EE
- Dachbretter 16 mm
- ohne Fussboden, ohne Dachpappe (3 Rollen)
- Türen 151 x 175 cm
- Bohlen 34 mm
- Heimlieferung CHF 140.00
- **Lieferfrist ca. 5 Wochen**



Artikelnr.	Masse	Farbe	Preis/Stk.
7611097965214	B430 x H245 x L422 cm	unbehandelt	3'754.00
7611097965955	B430 x H245 x L422 cm	hellbraun tauchgrundiert	4'449.00
7611097965962	B430 x H245 x L422 cm	grau tauchgrundiert	4'449.00
7611097965979	B430 x H245 x L422 cm	transparent tauchgrundiert.	4'449.00



unbehandelt



hellbraun



grau



transparent

Blockbohlenhaus Leila 3

- unbehandelte nordische Fichte von EE
- Boden- und Dachbretter 19 mm
- inkl. Fussboden, ohne Dachpappe (3 Rollen)
- Türen 151 x 186 cm
- Bohlen 44 mm
- Heimlieferung CHF 140.00
- **Lieferfrist ca. 5 Wochen**

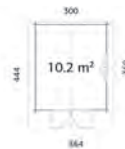

Artikelnr.	Masse	Farbe	Preis/Stk.
7611097965207	B444 x H263 x L364 cm	unbehandelt	4'812.00
7611097965924	B444 x H263 x L364 cm	hellbraun tauchgrundiert	5'649.00
7611097965931	B444 x H263 x L364 cm	grau tauchgrundiert	5'649.00
7611097965948	B444 x H263 x L364 cm	transparent tauchgrundiert.	5'649.00



unbehandelt



hellbraun



grau



transparent

Blockbohlenhaus Gabi

- unbehandelte nordische Fichte von EE
- Boden- und Dachbretter 19 mm
- Fenster 60 x 111 cm
- Türen 151 x 175 cm
- ohne Dachpappe (3 Rollen)
- Montage ohne Tür- und Fenstersprossen möglich
- Bohlen 44 mm
- Heimlieferung CHF 140.00
- **Lieferfrist ca. 5 Wochen**

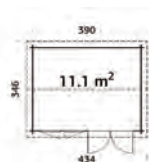

Artikelnr.	Masse	Farbe	Preis/Stk.
7611097965252	B346 x H245 x L434 cm	unbehandelt	5'579.00
7611097965986	B346 x H245 x L434 cm	hellbraun tauchgrundiert	6'469.00
7611097965993	B346 x H245 x L434 cm	grau tauchgrundiert	6'469.00
7611097966006	B346 x H245 x L434 cm	transparent tauchgrundiert.	6'469.00



unbehandelt



hellbraun



grau



transparent

Gerätehaus Erich

- unbehandelte Fichte von EE, Bohlen 12mm
- vorgefertigte Wandelemente
- Doppeltüre
- inkl. Bodenbretter, inkl. Dachpappe (1 Rolle)
- **Lieferfrist 1 Woche**

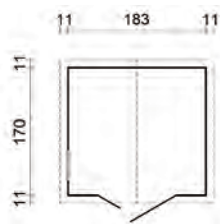

Artikelnr.	Masse	Preis/Stk.
7611097960721*	B183 x H218 cm x L170 cm	925.00

Gerätehaus Thomas

- unbehandelte Fichte von EE, Bohlen 16 mm
- vorgefertigte Wandelemente
- Doppeltüre 138 x 182 cm, seitliches Fenster 44 x 44 cm
- Bodenbretter 16 mm, ohne Dachpappe (1 Rolle)
- **Lieferfrist 1 Woche**

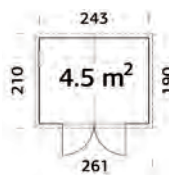

Artikelnr.	Masse	Preis/Stk.
7611097960622	B210 x H220 x L261 cm	1'492.00

Gerätehaus Lina

- unbehandelte nordische Fichte von EE
- vorgefertigte Wandelemente
- Einzeltüre 102 x 182 cm
- Inkl. Bodenbretter
- Wandstärke 16 mm
- **unbehandelt - Lieferfrist 1 Woche**
- **weiss, grau, hellbraun - Lieferfrist 5 Wochen**

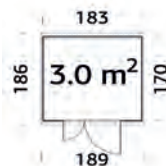

NEW!

Artikelnr.	Masse	Farbe	Preis/Stk.
7611097000939	B183xT170xH230cm	unbehandelt	1'155.00
7611097000946	B183xT170xH230cm	weiss tauchgrundiert	1'367.00
7611097000953	B183xT170xH230cm	grau tauchgrundiert	1'367.00
7611097000960	B183xT170xH230cm	hellbraun tauchgrundiert	1'367.00



unbehandelt



weiss



grau



hellbraun

Wandschrank Ida

- unbehandelte Fichte von EE, Bohlen 16 mm
- vorgefertigte Wandelemente
- Doppeltüre 104 x 160 cm
- Bodenbretter 16 mm
- ohne Rückwand, ohne Dachpappe (1 Rolle)
- **Lieferfrist 1 Woche**

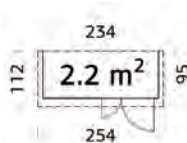

Artikelnr.	Masse	Preis/Stk.
7611097960493	B112 x H189 x L254 cm	700.00

Wandschrank Kim

- unbehandelte Fichte von EE, Bohlen 16 mm
- vorgefertigte Wandelemente, Seitenwände austauschbar
- Doppeltüre 103 x 166 cm
- Boden- und Dachbretter 16 mm
- ohne Rückwand, ohne Dachpappe (1 Rolle)
- **Lieferfrist ca. 5 Wochen**

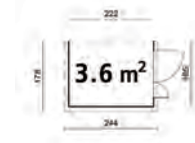

Artikelnr.	Masse	Preis/Stk.
7611097960448	B178 x H210 x L244 cm	974.00

Marktstand

- massive, unbehandelte nordische Fichte von EE
- Dachbretter 16 mm
- Türe 76 x 169 cm, Fenster 118 x 82 cm
- ohne Dachpappe, ohne Boden
- Bohlen 16 mm
- Heimlieferung CHF 140.00
- **Lieferfrist ca. 5 Wochen**

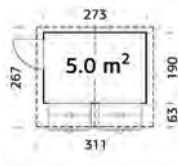

Artikelnr.	Masse	Preis/Stk.
7611097960646	B267 x H229 x L311 cm	1'757.00

Boden zu Marktstand

Artikelnr.	Masse	Preis/Stk.
7611097960677		335.00

Garage

- unbehandelte nordische Fichte von EE
- Dachbretter 19 mm
- Fenster 43 x 70 cm, Türe 73 x 183 cm
- Holztür 225 x 188 cm
- ohne Dachpappe
- Heimlieferung CHF 140.00
- **Lieferfrist ca. 5 Wochen**



Artikelnr.	Masse	Preis/Stk.
7611097965559	B598 x H253 x L420 cm	7'030.00

Dachschindeln

- zum Aufnageln
- Verschnittzuschlag beachten, ca. 10% bei Häusern
- Paket à 3,1 m²
- **Lieferfrist 1 Woche**

schiefer

Artikelnr.	Preis/Stk.
7611097969205*	69.00

rotbraun/braun

Artikelnr.	Preis/Stk.
7611097969229	69.00



Pappnägel

- 1 kg
- **Lieferfrist 1 Woche**

Artikelnr.	Masse	Preis/Stk.
7611097969243	L15mm	20.00



Dachpappe

- schwarz, Rollen à 10 m²
- **Lieferfrist 1 Woche**

Artikelnr.	Masse	Preis/Stk.
7611097969250	B100 X L1000 cm 1. Lage	67.00
7611097002582	B100 X L1000 cm 2. Lage	185.00



Flachdach-Einzel-Carport Hallau

- 4 Pfosten 12 x 12 cm
- inkl. H-Betonanker und Montageset
- Holzblende 3-seitig
- Fichte/Kiefer von PL, grünlich druckimprägniert
- Schneelast 100 kg/m²
- Heimlieferung CHF 180.00
- **Lieferfrist 6-7 Wochen**

mit verzinktem, beschichtetem Trapezblech

Artikelnr.	Masse	Preis/Stk.
7611097970140	B305 x H264 x L503 cm	2'575.00

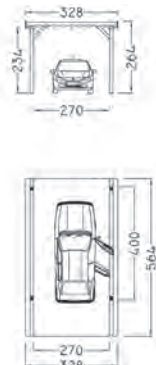

von Kunde weiss gestrichen

Zubehör zu Flachdach-Einzel-Carport Hallau

- Dachrinnenanlage aus dunkelbraunem Kunststoff, Fallrohr, Bögen, Einhangbleche, Befestigung
- Rückwand Deckelschalung 19 x 170 mm, inkl. Befestigung
- Seitenwand Deckelschalung 19 x 170 mm, inkl. Zusatzpfosten mit Befestigung
- Fichte/Kiefer von PL, grünlich druckimprägniert
- **Lieferfrist 6-7 Wochen**

Rückwand

Artikelnr.	Masse	Preis/Stk.
7611097976012	B250 x H200 cm	377.00

Seitenwand

Artikelnr.	Masse	Preis/Stk.
7611097976111	B450 x H200 cm	736.00

Leimholzbogen

Artikelnr.	Masse	Preis/Stk.
7611097970805	12 x 12 x 310 cm	455.00

Randabdeckprofil

Artikelnr.	Masse	Preis/Stk.
7611097979211	8 Stück x L200 cm	241.00

Einfahrtshöhe 300 cm

Artikelnr.	Preis/Stk.
7611097970812	139.00

Dachrinnenanlage

Artikelnr.	Preis/Stk.
7611097979105	230.00



Flachdach-Doppel-Carport Klettgau

- 4 Pfosten 12 x 12 cm, inkl. H-Betonanker und Montageset
- Holzblende 3-seitig
- Fichte/Kiefer von PL, grünlich druckimprägniert
- auch als lange Ausführung (L735 cm) erhältlich
- Schneelast 100 kg/m², Aufpreis siehe unten
- Heimlieferung CHF 240.00
- **Lieferfrist 6-7 Wochen**

mit verzinktem, beschichtetem Trapezblech

Artikelnr.	Masse	Preis/Stk.
7611097970249	B540 x H264 x L512 cm	3'384.00

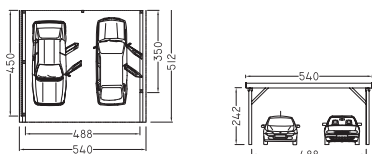

Zubehör zu Flachdach-Doppel-Carport Klettgau

- Dachrinnenanlage aus dunkelbraunem Kunststoff, Fallrohr, Bögen, Einhangbleche, Befestigung
- Rückwand Deckelschalung 19 x 170 mm
- Seitenwand Deckelschalung 19 x 170 mm
- Fichte/Kiefer von PL, grünlich druckimprägniert
- **Lieferfrist 6-7 Wochen**

Rückwand

Artikelnr.	Masse	Preis/Stk.
7611097976128	B488 x H200 cm	736.00

Seitenwand

Artikelnr.	Masse	Preis/Stk.
7611097976111	B450 x H200 cm	736.00

Leimholzbogen (Schneelast 100/150 kg/m²)

Artikelnr.	Masse	Preis/Stk.
7611097970805	12 x 12 x 310 cm	455.00

Randabdeckprofil

Artikelnr.	Masse	Preis/Stk.
7611097979617	9 Stück x L200 cm	271.00

Aufpreis für Schneelasterhöhung

Artikelnr.	Masse	Preis/Stk.
7611097970836	150kg/m ²	314.00
7611097970843	300kg/m ² inkl. 2 Pfosten	1'400.00

Einfahrtshöhe 300 cm (Schneelast 100/150 kg/m²)

Artikelnr.	Preis/Stk.
7611097970812	139.00

Dachrinnenanlage Kunststoff dunkelbraun

Artikelnr.	Preis/Stk.
7611097979112	314.00

Flachdach-Einzel-Carport Neunkirch

- 4 Pfosten 12 x 12 cm
- inkl. H-Betonanker und Montageset
- Holzblende 3-seitig
- Fichte/Kiefer von PL, grünlich druckimprägniert
- Schneelast 100 kg/m²
- Heimlieferung CHF 180.00
- **Lieferfrist 6-7 Wochen**

mit verzinktem, beschichtetem Trapezblech

Artikelnr.	Masse	Preis/Stk.
7611097970317	B328 x H256 x L564 cm	2'998.00

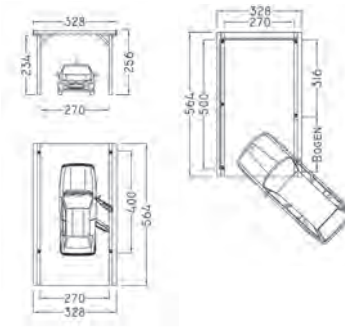

Ausführung mit Leimholzbogen

Zubehör zu Flachdach-Einzel-Carport Neunkirch

- Dachrinnenanlage aus dunkelbraunem Kunststoff, Fallrohr, Bögen, Einhangbleche und Befestigung
- Rückwand Deckelschalung 19 x 170 mm, inkl. Befestigung
- Seitenwand Deckelschalung 19 x 170 mm, inkl. Zusatzpfosten mit Befestigung
- Fichte/Kiefer von PL, grünlich druckimprägniert
- **Lieferfrist 6-7 Wochen**

Aufpreis für Schneelasterhöhung

Artikelnr.	Masse	Preis/Stk.
7611097970904	150kg/m ²	200.00
7611097970867	300kg/m ² inkl. 2 Pfosten	440.00

Rückwand

Artikelnr.	Masse	Preis/Stk.
7611097976210	B270 x H200 cm	411.00

Seitenwand

Artikelnr.	Masse	Preis/Stk.
7611097976517	B500 x H200 cm	832.00

Einfahrtshöhe 300 cm (Schneelast 100/150 kg/m²)

Artikelnr.	Preis/Stk.
7611097970812	139.00

Leimholzbogen (Schneelast 100/150 kg/m²)

Artikelnr.	Masse	Preis/Stk.
7611097970805	12 x 12 x 310 cm	455.00

Randabdeckprofil

Artikelnr.	Masse	Preis/Stk.
7611097979310	10 Stück x L200 cm	300.00

Dachrinnenanlage

Artikelnr.	Preis/Stk.
7611097979105	230.00

Flachdach-Einzel-Carport Neunkirch Anbau

- 2 Pfosten 12 x 12 cm
- inkl. H-Betonanker und Montageset
- Holzblende
- Fichte/Kiefer von PL, grünlich druckimprägniert
- Schneelast 100 kg/m²
- Heimlieferung CHF 180.00
- **Lieferfrist 6-7 Wochen**

mit verzinktem, beschichtetem Trapezblech

Artikelnr.	Masse	Preis/Stk.
7611097975015	B328 x H256 x L564 cm	2'511.00

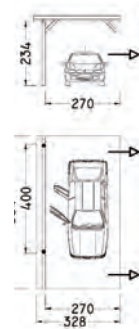

Zubehör zu Flachdach-Einzel-Carport Neunkirch Anbau

- Dachrinnenanlage aus dunkelbraunem Kunststoff, Fallrohr, Bögen, Einhangbleche, Befestigung
- Rückwand Deckelschalung 19 x 170 mm, inkl. Befestigung
- Seitenwand Deckelschalung 19 x 170 mm, inkl. Zusatzpfosten mit Befestigung
- Fichte/Kiefer von PL, grünlich druckimprägniert
- **Lieferfrist 6-7 Wochen**

Aufpreis für Schneelasterhöhung

Artikelnr.	Masse	Preis/Stk.
7611097970904	150kg/m ²	200.00
7611097971031	300kg/m ² inkl. 1 Pfosten	367.00

Rückwand

Artikelnr.	Masse	Preis/Stk.
7611097976210	B270 x H200 cm	411.00

Seitenwand

Artikelnr.	Masse	Preis/Stk.
7611097976517	B500 x H200 cm	832.00

Einfahrtshöhe 300 cm (Schneelast 100/150 kg/m²)

Artikelnr.	Preis/Stk.
7611097970850	69.00

Leimholzbogen (Schneelast 100/150 kg/m²)

Artikelnr.	Masse	Preis/Stk.
7611097970805	12 x 12 x 310 cm	455.00

Randabdeckprofil

Artikelnr.	Masse	Preis/Stk.
7611097979648	7 Stück x L200 cm	212.00

Dachrinnenanlage

Artikelnr.	Preis/Stk.
7611097979105	230.00

Flachdach-Einzel-Carport Randen lang

- 6 Pfosten 12 x 12 cm
- inkl. H-Betonanker und Montageset
- Holzblende 3-seitig
- Fichte/Kiefer von PL, grünlich druckimprägniert
- Schneelast 100 kg/m²
- Heimlieferung CHF 240.00
- **Lieferfrist 6-7 Wochen**

mit verzinktem, beschichtetem Trapezblech

Artikelnr.	Masse	Preis/Stk.
7611097970423	La328 x H256 x Lø787 cm	3'892.00



Zubehör zu Flachdach-Einzel-Carport Randen lang

- Dachrinnenanlage aus dunkelbraunem Kunststoff, Fallrohr, Bögen, Einhangbleche und Befestigung
- Rückwand/Seitenwand/Abstellraum Deckenschalung 19 x 170 mm, inkl. Befestigung
- Fichte/Kiefer von PL, grünlich druckimprägniert
- **Lieferfrist 6-7 Wochen**

Aufpreis für Schneelasterhöhung

Artikelnr.	Masse	Preis/Stk.
7611097970874	150kg/m ²	263.00
7611097970881	300kg/m ² inkl. 2 Pfosten	503.00

Rückwand

Artikelnr.	Masse	Preis/Stk.
7611097976210	B270 x H200 cm	411.00

Seitenwand

Artikelnr.	Masse	Preis/Stk.
7611097970928	B500 x H200 cm	832.00
7611097970935	B223 x H200 cm	335.00

Leimholzbogen Schneelast 100/150 kg/m²

Artikelnr.	Masse	Preis/Stk.
7611097970805	12 x 12 x 310 cm	455.00

Randabdeckprofil

Artikelnr.	Masse	Preis/Stk.
7611097979426	12 Stück x L200 cm	361.00

Einfahrtshöhe 300 cm (Schneelast 100/150 kg/m²)

Artikelnr.	Preis/Stk.
7611097970898	209.00

Abstellraum

Artikelnr.	Masse	Preis/Stk.
7611097976418	B270 x H200 x L223 cm	1'996.00

Dachrinnenanlage

Artikelnr.	Masse	Preis/Stk.
7611097979105		230.00

Flachdach-Einzel-Carport Gächlingen

- 4 Pfosten 12x12 cm, inkl. H-Betonanker und Montageset
- Holzblende 3-seitig
- Fichte/Kiefer von PL, grünlich druckimprägniert
- auch als lange Ausführung (L787 cm) erhältlich
- Schneelast 100 kg/m², Aufpreis siehe unten
- Heimlieferung CHF 180.00
- **Lieferfrist 6-7 Wochen**

mit verzinktem, beschichtetem Trapezblech

Artikelnr.	Masse	Preis/Stk.
7611097970072	B436 x H264 x L564 cm	3'434.00

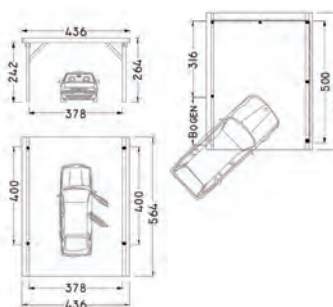

Zubehör zu Flachdach-Einzel-Carport Gächlingen

- Dachrinnenanlage aus dunkelbraunem Kunststoff, Fallrohr, Bögen, Einhangbleche und Befestigung
- Rückwand/Seitenwand Deckenschalung 19 x 170 mm, inkl. Befestigung
- Fichte/Kiefer von PL, grünlich druckimprägniert
- **Lieferfrist 6-7 Wochen**

Aufpreis für Schneelasterhöhung

Artikelnr.	Masse	Preis/Stk.
7611097970942	150kg/m ²	237.00
7611097970959	300kg/m ² inkl. 2 Pfosten	929.00

Rückwand

Artikelnr.	Masse	Preis/Stk.
7611097976258	B380 x H200 cm	614.00

Seitenwand inkl. Zusatzpfosten

Artikelnr.	Masse	Preis/Stk.
7611097976265	B500 x H200 cm	832.00

Einfahrtshöhe 300 cm (Schneelast 100/150 kg/m²)

Artikelnr.	Preis/Stk.
7611097970812	139.00

Leimholzbogen (Schneelast 100/150 kg/m²)

Artikelnr.	Masse	Preis/Stk.
7611097970805	12 x 12 x 310 cm	455.00

Randabdeckprofil

Artikelnr.	Masse	Preis/Stk.
7611097979419	11 Stück x L200 cm	332.00

Dachrinnenanlage

Artikelnr.	Preis/Stk.
7611097979112	314.00

Zäune/Wände aus Kunststoff/WPC/Alu

Kunststoffzaun Paris und Lyon

- Staketten Hohlkammerprofil 6,0 x 2,5 cm oder 8,5 x 2,5 cm, Kopf gerundet
- Traversen Hohlkammerprofil 8,5 x 2,5 cm, obere mit Stahlrohr 2,5 / 1,5 cm verstärkt
- Maximallänge 190 cm
- hochwertig, UV-beständig und lichteht
- mit rostfreien Schrauben von vorne sichtbar verschraubt
- Farbe weiss, andere Farben auf Anfrage, Massanfertigung und andere Kopfformen auf Anfrage
- **Lieferfrist 2 Wochen**



Kunststoffzaun Paris, Staketten 6,0 x 2,5 cm

Artikelnr.	Masse	Preis/Stk.
7611097820001	B189 x H 60 cm	259.00
7611097820018	B189 x H 80 cm	278.00
7611097820025	B189 x H100 cm	286.00
7611097820032	B189 x H120 cm	299.00

Kunststoffzaun Lyon, Staketten 8,5 x 2,5 cm

Artikelnr.	Masse	Preis/Stk.
7611097820100	B189 x H 60 cm	229.00
7611097820117	B189 x H 80 cm	244.00
7611097820124	B189 x H100 cm	253.00
7611097820131	B189 x H120 cm	264.00



Kunststoffzaun Paris, Staketten 6,0 x 2,5 cm

Artikelnr.	Masse	Preis/Lfm.
7611097826003	H 60 cm	145.00
7611097826010	H 80 cm	155.00
7611097826027	H100 cm	160.00
7611097826034	H120 cm	167.00

Kunststoffzaun Lyon, Staketten 8,5 x 2,5 cm

Artikelnr.	Masse	Preis/Lfm.
7611097826102	H 60 cm	131.00
7611097826119	H 80 cm	139.00
7611097826126	H100 cm	143.00
7611097826133	H120 cm	150.00

Normtüre zu Kunststoffzaun Paris und Lyon

- Staketten Hohlkammerprofil 6,0 x 2,5 cm oder 8,5 x 2,5 cm, Kopf gerundet
- Schlossbrett 13,0 x 2,5 cm
- Traversen Hohlkammerprofil 8,5 x 2,5 cm, obere mit Stahlrohr 2,5/1,5 cm verstärkt
- hochwertig, UV-beständig und lichteht, mit rostfreien Schrauben von vorne sichtbar verschraubt
- ohne Beschläge (siehe Beschläge für Normtüren)
- Farbe weiss, andere Farben auf Anfrage, Massanfertigung und andere Kopfformen auf Anfrage
- **Lieferfrist 2 Wochen**



Normtüre zu Kunststoffzaun Paris, Staketten 6,0 x 2,5 cm

Artikelnr.	Masse	Preis/Stk.
7611097828007	B100 x H 60 cm	254.00
7611097828014	B100 x H 80 cm	267.00
7611097828021	B100 x H100 cm	274.00
7611097828038	Sondermass bis 120 x 120 cm	300.00

Normtüre zu Kunststoffzaun Lyon, Staketten 8,5 x 2,5 cm

Artikelnr.	Masse	Preis/Stk.
7611097828106	B100 x H 60 cm	254.00
7611097828113	B100 x H 80 cm	267.00
7611097828120	B100 x H100 cm	274.00
7611097828137	Sondermass bis 120 x 120 cm	300.00



Staketten zu Kunststoffzaun Paris und Lyon

- Hohlkammerprofil mit aufgeklebter Zaunkappe rund
- andere Kopfformen auf Anfrage, Farbe weiss, andere Farben auf Anfrage
- hochwertig, UV-beständig und lichteht, **Lieferfrist 2 Wochen**

Staketten Paris

Artikelnr.	Masse	Preis/Stk.
7611097822005	6,0/2,5 x L 60 cm	8.25
7611097822012	6,0/2,5 x L 80 cm	9.40
7611097822029	6,0/2,5 x L100 cm	10.05
7611097822036	6,0/2,5 x L120 cm	10.95

Staketten Lyon

Artikelnr.	Masse	Preis/Stk.
7611097822104	8,5/2,5 x L 60 cm	8.55
7611097822111	8,5/2,5 x L 80 cm	9.80
7611097822128	8,5/2,5 x L100 cm	10.50
7611097822135	8,5/2,5 x L120 cm	11.50

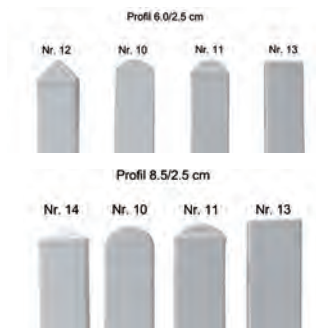

Traversen zu Kunststoffzaun Paris und Lyon

- Hohlkammerprofil inkl. zwei Abschlusskappen, hochwertig, UV-beständig und lichteht
- Farbe weiss, andere Farben auf Anfrage, **Lieferfrist 2 Wochen**



Artikelnr.	Masse	Preis/Stk.
7611097824306	8,5/2,5 x 189 cm	17.05

Traversen mit Stahlrohr verstärkt

Artikelnr.	Masse	Preis/Stk.
7611097824313	8,5/2,5 x 189 cm	44.35

Zäune/Wände aus Kunststoff/WPC/Alu

Pfosten zu Kunststoffzaun Paris und Lyon

- Hohlkammerprofil inkl. Pfostenkappe Pyramide, andere Pfostenkappen auf Anfrage
- hochwertig, UV-beständig und lichtecht
- Farbe weiss, andere Farben auf Anfrage
- **Lieferfrist 2 Wochen**

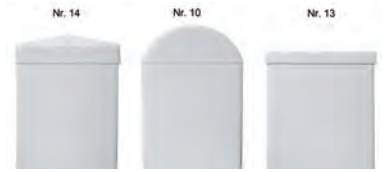

Artikelnr.	Masse	Preis/Stk.
7611097823002	10,0/10,0 × L 60 cm	18.50
7611097823019	10,0/10,0 × L 80 cm	22.50
7611097823026	10,0/10,0 × L100 cm	24.70
7611097823033	10,0/10,0 × L120 cm	27.85
7611097823040	10,0/10,0 × L140 cm	32.55
7611097823057	10,0/10,0 × L160 cm	40.35

Pfosten verstärkt

Artikelnr.	Masse	Preis/Stk.
7611097823101	10,0/10,0 × L 60 cm	23.60
7611097823118	10,0/10,0 × L 80 cm	29.80
7611097823125	10,0/10,0 × L100 cm	33.25
7611097823132	10,0/10,0 × L120 cm	38.10
7611097823149	10,0/10,0 × L140 cm	45.35
7611097823156	10,0/10,0 × L160 cm	57.40

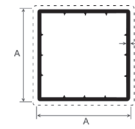

Pfosten hohl

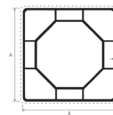

Pfosten verstärkt

Achtkantwelle für Pfosten

- zur Verstärkung des Pfostens, verzinkt, passend zu Pfosten verstärkt, zum Einbetonieren
- **Lieferfrist 2 Wochen**

Artikelnr.	Masse	Preis/Stk.
7611097824009	L 60 cm	13.70
7611097824016	L 80 cm	18.10
7611097824023	L100 cm	20.60
7611097824030	L120 cm	24.05
7611097824047	L140 cm	29.20
7611097824054	L160 cm	37.85



Dichtschrauben

- zur Befestigung der Staketen, rostfrei A2, mit Linsenkopf und Dichtscheibe, Karton à 200 Stück
- **Lieferfrist 1 Woche**

Artikelnr.	Masse	Preis/Stk.
7611097985106	4,5 × 45 mm T × 25	69.00
7611097985113	4,5 × 70 mm T × 20	79.00



Stiftanker für Pfosten

- feuerverzinkt, passend zu Pfosten verstärkt
- zum Einbetonieren in Aussparung
- **Lieferfrist 2 Wochen**

Artikelnr.	Masse	Preis/Stk.
7611097824207	Ø7,0 × L50 cm	26.50



Dübelanker für Pfosten

- feuerverzinkt, passend zu Pfosten verstärkt
- zum Aufdübeln (Dübellöcher Ø1,05 cm)
- **Lieferfrist 2 Wochen**

Artikelnr.	Masse	Preis/Stk.
7611097824108	10,0/10,0 × L30 cm	34.00



Zuschläge für Staketen/Pfosten

Artikelnr.	Beschreibung	Preis/Stk.
7611097369999	Zuschlag für Bohren von Schraubenlöchern	0.65
7611097820858	Staketen/Pfosten andere Kopfformen Nr. 11, 12, 13, 14	0.00

Profil 8.5/2.5 cm

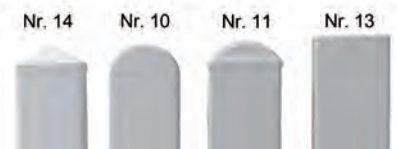

Einzeltorbeschlag für Normtüre

- weiss beschichtet
- **Lieferfrist 1 Woche**

Artikelnr.	Preis/Stk.
7611097003527	116.00



Zaunhalter

- Aluminium oder Stahl, weiss beschichtet
- **Lieferfrist 1 Woche**

Aluminium, 4 Stück

Artikelnr.	Preis/Stk.
7611097824405	25.00

Stahl, 1 Stück

Artikelnr.	Preis/Stk.
7611097986042	6.00



Zäune/Wände aus Kunststoff/WPC/Alu

Kunststofftüre

- Staketen Hohlkammerprofil 6.0/2.5 oder 8.5/2.5 cm, Kopf gerundet, Schlossbrett 13.0/2.5 cm
- Traversen Hohlkammerprofil 8.5/2.5 cm, obere mit Stahlrohr 2.5/1.5 cm verstärkt
- mit feuerverzinkten Beschlägen, verstellbaren Kloben, Schloss mit Zifferschlüssel oder Kaba-Zylinder-Ausschnitt, mit rostfreien Schrauben von vorne sichtbar verschraubt
- hochwertig, UV-beständig und lichtech, lange Lebensdauer
- Lichtbreite 80-120 cm
- Farbe weiss, andere Farben auf Anfrage, Zuschlüsse siehe Kapitel Zuschlüsse Kunststofftüre
- Angabe Staketen und Kopfform bei Bestellung
- **Lieferfrist ca. 2 Wochen**

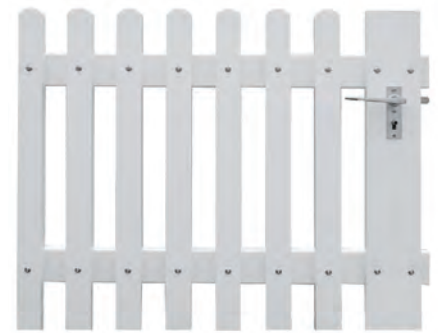

Artikelnr.	Höhe	Preis/Stk.
7611097828205	bis 90 cm	665.00
7611097828212	91-120 cm	699.00

Kunststoff-Sichtschutzwand mit Überdeckung

- mit Überdeckung vertikal
- Wandbretter Hohlkammerprofil 13 x 2.5 cm, oben mit Abschlusskappe
- Traversen Hohlkammerprofil 8.5 x 2.5 cm inkl. Endkappen
- Traversen mit Stahlrohr 2.5/1.5 cm verstärkt
- hochwertig, UV-beständig und lichtecht
- mit rostfreien Schrauben sichtbar verschraubt
- Farbe weiss
- andere Farben auf Anfrage möglich
- Massanfertigung möglich
- **Lieferfrist 4 Wochen**



Artikelnr.	Masse	Preis/Stk.	Artikelnr.	Masse	Preis/Lfm.
7611097825112	B200 x H150cm	566.00	7611097825150	H150 cm	337.00
7611097825129	B200 x H175cm	646.00	7611097825167	H175 cm	376.00
7611097825136	B200 x H200cm	661.00	7611097825174	H200 cm	386.00

Kunststoff-Sichtschutzwand wechselseitig

- wechselseitig vertikal
- Wandbretter Hohlkammerprofil 13 x 2.5 cm, oben mit Abschlusskappe
- Traversen Hohlkammerprofil 8.5 x 2.5 cm inkl. Endkappen
- Traversen mit Stahlrohr 2.5/1.5 cm verstärkt
- hochwertig, UV-beständig und lichtecht
- mit rostfreien Schrauben sichtbar verschraubt
- Farbe weiss
- andere Farben auf Anfrage möglich
- Massanfertigung möglich
- **Lieferfrist 4 Wochen**



Artikelnr.	Masse	Preis/Stk.	Artikelnr.	Masse	Preis/Lfm.
7611097825013	B200 x H150cm	660.00	7611097825051	H150 cm	384.00
7611097825022	B200 x H175cm	757.00	7611097825068	H175 cm	432.00
7611097825037	B200 x H200cm	775.00	7611097825075	H200 cm	441.00

Stahlpfosten für Kunststoff-Sichtschutzwand

- feuerverzinkt und weiss beschichtet
- lange Lebensdauer
- Massanfertigung möglich
- **Lieferfrist 4 Wochen**



Artikelnr.	Masse	Preis/Stk.
7611097178997	7/7/0,8 x L200cm	277.00
7611097178980	7/7/0,8 x L210cm	292.00
7611097178973	7/7/0,8 x L240cm	331.00

Zäune/Wände aus Kunststoff/WPC/Alu

Sichtschutzwand aus Kunststoff-Füllprofilen geschlossen

- Bausatz bestehend aus: steckbare Füllprofile 15,3 x 2,0 cm, U-Profile zur Führung der Füllprofile zur Befestigung an den Pfosten, U-Profil zur oberen Abdeckung der Wand
- inkl. 2 Sichtschutzmontagehalter transparent, hochwertig, UV-beständig und lichtecht
- Farbe weiss oder Eiche vergraut mit Holzstruktur, andere Farben auf Anfrage möglich
- Massanfertigung möglich, **Lieferfrist 2 Wochen**

weiss

Artikelnr.	Masse	Preis/Stk.
7611097825211	B180 x H150 cm	186.00
7611097825228	B180 x H180 cm	210.00
7611097825235	B180 x H197 cm	243.00

Eiche vergraut

Artikelnr.	Masse	Preis/Stk.
7611097825310	B180 x H150 cm	365.00
7611097825327	B180 x H180 cm	421.00
7611097825334	B180 x H197 cm	490.00

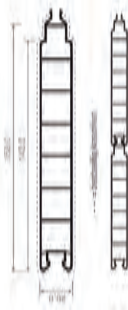

Sichtschutzwand aus Kunststoff-Füllprofilen offen

- Bausatz bestehend aus: Füllprofile (Parallelogramme) 10,5 x 8,7 x 2,0 cm
- Ausführung mit Alu-Vierkantrohr in jedem Füllprofil für höhere seitliche Stabilität
- U-Profile zur Führung der Füllprofile, zur Befestigung an den Pfosten
- inkl. Distanzhalter weiss oder schwarz (müssen ins U-Profil eingeleimt werden)
- inkl. 2 Sichtschutzmontagehalter transparent / schwarz
- Farbe weiss oder Eiche vergraut mit Holzstruktur, andere Farben auf Anfrage möglich
- hochwertig, UV-beständig und lichtecht, Massanfertigung möglich, **Lieferfrist 2 Wochen**

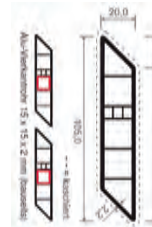

weiss ohne Alu-Vierkantrohr

Artikelnr.	Masse	Preis/Stk.
7611097825419	B180 x H147 cm	286.00
7611097825426	B180 x H179 cm	332.00
7611097825433	B180 x H200 cm	363.00

Eiche vergraut ohne Alu-Vierkantrohr

Artikelnr.	Masse	Preis/Stk.
7611097825518	B180 x H147 cm	478.00
7611097825525	B180 x H179 cm	561.00
7611097825532	B180 x H200 cm	618.00

weiss mit Alu-Vierkantrohr

Artikelnr.	Masse	Preis/Stk.
7611097825617	B180 x H147 cm	475.00
7611097825624	B180 x H179 cm	562.00
7611097825631	B180 x H200 cm	620.00

Eiche vergraut mit Alu-Vierkantrohr

Artikelnr.	Masse	Preis/Stk.
7611097825716	B180 x H147 cm	666.00
7611097825723	B180 x H179 cm	791.00
7611097825730	B180 x H200 cm	874.00

Pfosten zu Sichtschutzwand aus Kunststoff-Füllprofilen

- Hohlkammerprofil, innen verstärkt, inkl. Pfostenkappe Pyramide, andere Pfostenkappen auf Anfrage möglich
- Farbe weiss oder Eiche vergraut mit Holzstruktur, andere Farben auf Anfrage möglich
- hochwertig, UV-beständig und lichtecht, **Lieferfrist 2 Wochen**

weiss

Artikelnr.	Masse	Preis/Stk.
7611097823156	10,0/10,0 x L160 cm	57.40
7611097823217	10,0/10,0 x L190 cm	67.00
7611097823224	10,0/10,0 x L210 cm	80.00
7611097823231	10,0/10,0 x L230 cm	84.00
7611097823248	10,0/10,0 x L250 cm	91.00

Eiche vergraut

Artikelnr.	Masse	Preis/Stk.
7611097823309	10,0/10,0 x L160 cm	82.00
7611097823316	10,0/10,0 x L190 cm	87.00
7611097823323	10,0/10,0 x L210 cm	114.00
7611097823330	10,0/10,0 x L230 cm	117.00
7611097823347	10,0/10,0 x L250 cm	126.00

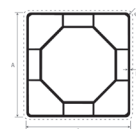

Achtkantwelle für Pfosten

- zur Verstärkung des Pfosten, verzinkt, zum Einbetonieren
- **Lieferfrist 2 Wochen**

Artikelnr.	Masse	Preis/Stk.
7611097824061	L200 cm	38.00
7611097824078	L230 cm	53.00
7611097824085	L250 cm	59.00



Dübelanker für Pfosten

- feuerverzinkt, zum Aufdübeln (Dübellöcher Ø 1,05 cm)
- **Lieferfrist 2 Wochen**

Artikelnr.	Masse	Preis/Stk.
7611097824115	L90 cm	70.00



Zäune/Wände aus Kunststoff/WPC/Alu

Sichtschutzwand WPC

- Bausatz bestehend aus:
- Lamellen 15,0 x 2,4 cm (Pfostenabstand Mitte-Mitte 178 cm)
- farblich passende Alu-Profile
- Abdeckleiste
- ohne Pfosten

WPC titangrau, Lieferfrist 1 Woche

Artikelnr.	Masse	Preis/Stk.
7611097817100	B175 x H180 cm	476.00

WPC anthrazit oder kastanienbraun, Lieferfrist 4 Wochen, Mindestbestellwert Wand + Pfosten: Fr. 1500.00

Artikelnr.	Masse	Farbe	Preis/Stk.
7611097817148	B175 x H180	anthrazit	476.00
7611097817155	B175 x H180	braun	476.00



titangrau



anthrazit



kastanienbraun

Pfosten zu Sichtschutzwand WPC

- aus Aluminium pulverbeschichtet zum Einbetonieren
- Abdeckkappe aus Kunststoff
- Eckpfosten auf Anfrage

WPC titangrau, Lieferfrist 1 Woche

Artikelnr.	Masse	Preis/Stk.
7611097817124	6,7/7,3 x L245 cm	230.00

WPC anthrazit oder kastanienbraun, Lieferfrist 4 Wochen, Mindestbestellwert Wand + Pfosten: Fr. 1500.00

Artikelnr.	Masse	Preis/Stk.
7611097817162	6,7/7,3 x L245 cm	230.00



titangrau



anthrazit



kastanienbraun

Aluminium-Staketen

- Aluminium roh, farbbeschichtet, Farbe RAL nach Wahl
- zwei Längsseiten gerundet, Kappe rund, aufgesteckt
- Massanfertigung möglich, Kleinmengenzuschlag bis Fr. 500.00: Fr. 100.00
- Lieferfrist 5 Wochen



Artikelnr.	Masse	Preis/Stk.
7611097470008	B6,0/2,0 x L 50 cm	49.80
7611097470015	B6,0/2,0 x L 60 cm	53.40
7611097470022	B6,0/2,0 x L 70 cm	54.40
7611097470039	B6,0/2,0 x L 80 cm	58.10
7611097470046	B6,0/2,0 x L 90 cm	59.20
7611097470053	B6,0/2,0 x L100 cm	62.90

Artikelnr.	Masse	Preis/Stk.
7611097470060	B6,0/2,0 x L110 cm	66.60
7611097470077	B6,0/2,0 x L120 cm	70.30
7611097470084	B6,0/2,0 x L130 cm	74.00
7611097470091	B6,0/2,0 x L140 cm	77.70
7611097470107	B6,0/2,0 x L150 cm	81.40
7611097475102	Zuschlag für Bohren von Schraubenlöchern	1.00

Aluminium Staktenzaun

- U-Stahltraversen feuerverzinkt und farbbeschichtet, Farbe RAL nach Wahl
- Aluminiumstaketen vierkant, zwei Längsseiten gerundet, Kappe rund, aufgesteckt, mit Alu-Nieten auf Traversen montiert, lange Lebensdauer
- andere Abmessung möglich, Lieferfrist ca. 5 Wochen

Artikelnr.	Masse	Staketen	Traversen	Zwischenraum	Preis/Lfm.
7611097471005	H 50 cm	6,0/2,0 cm	3,5/1,5/0,4 cm	5,1 cm	559.00
7611097471043	H 60 cm	6,0/2,0 cm	4,0/2,0/0,5 cm	5,1 cm	587.00
7611097471050	H 70 cm	6,0/2,0 cm	4,0/2,0/0,5 cm	5,1 cm	605.00
7611097471067	H 80 cm	6,0/2,0 cm	4,0/2,0/0,5 cm	5,1 cm	619.00
7611097471074	H 90 cm	6,0/2,0 cm	4,0/2,0/0,5 cm	5,1 cm	623.00
7611097471012	H100 cm	6,0/2,0 cm	4,0/2,0/0,5 cm	5,1 cm	659.00
7611097471029	H110 cm	6,0/2,0 cm	4,0/2,0/0,5 cm	5,1 cm	679.00
7611097471036	H120 cm	6,0/2,0 cm	4,0/2,0/0,5 cm	5,1 cm	715.00



Zäune/Wände aus Kunststoff/WPC/Alu

T-Stahlpfosten zu Aluminium-Staketenzaun

- feuerverzinkt und weiss beschichtet, weitere RAL-Farben auf Anfrage
- lange Lebensdauer, Massanfertigung möglich
- **Lieferfrist 5 Wochen**



Artikelnr.	Masse	Zaunhöhe	Preis/Stk.
7611097160800	4,0/4,0/0,5 × L100 cm	H 60 cm	92.00
7611097160817	4,0/4,0/0,5 × L120 cm	H 80 cm	96.00
7611097160824	4,0/4,0/0,5 × L135 cm	H100 cm	100.00
7611097160831	5,0/5,0/0,6 × L150 cm	H120 cm	145.00

Aluminium-Staketentor mit Stahlrahmen

- Aluminiumstaketen vierkant, zwei Längsseiten gerundet
- Kappe rund, aufgesteckt und farbbeschichtet, Farbe RAL nach Wahl
- UV-beständig und lichtecht
- U-Stahlrahmen feuerverzinkt und farbbeschichtet, Farbe RAL nach Wahl
- komplett mit feuerverzinkten Beschlägen, verstellbaren Kloben, Schloss mit Schlüssel oder Kaba-Zylinder-Ausschnitt
- lange Lebensdauer, Massanfertigung möglich
- **Lieferfrist 5 Wochen**



ohne Pfosten, bestehende Pfostenart angeben

Artikelnr.	Masse	Preis/Stk.
7611097472040	B 80-100 × H50- 90 cm	1'586.00
7611097472057	B101-120 × H50- 90 cm	1'650.00
7611097472064	B 80-100 × H91-120 cm	1'640.00
7611097472071	B101-120 × H91-120 cm	1'746.00

mit T-Stahlpfosten 6.0/6.0 cm

Artikelnr.	Masse	Preis/Stk.
7611097472088	B 80-100 × H50- 90 cm	1'760.00
7611097472095	B101-120 × H50- 90 cm	1'802.00
7611097472101	B 80-100 × H91-120 cm	1'809.00
7611097472118	B101-120 × H91-120 cm	1'924.00



Aluminium-Staketendoppeltor mit Stahlrahmen

- Aluminiumstaketen vierkant, zwei Längsseiten gerundet
- Kappe rund, aufgesteckt und farbbeschichtet, Farbe RAL nach Wahl
- UV-beständig und lichtecht
- U-Stahlrahmen feuerverzinkt und farbbeschichtet, Farbe RAL nach Wahl
- Öffnung gleichflügelig
- komplett mit feuerverzinkten Beschlägen, verstellbaren Kloben, Schloss mit Schlüssel oder Kaba-Zylinder-Ausschnitt, inkl. Sperrriegel und Bodenhülse
- lange Lebensdauer, Massanfertigung möglich
- **Lieferfrist 5 Wochen**



ohne Pfosten, bestehende Pfostenart angeben

Artikelnr.	Masse	Preis/Stk.
7611097472002	B200-300 × H50- 90 cm	3'182.00
7611097472026	B200-300 × H91- 120 cm	3'305.00

mit T-Stahlpfosten 6,0/6,0 cm

Artikelnr.	Masse	Preis/Stk.
7611097472019	B200-300 × H50- 90 cm	3'278.00
7611097472033	B200-300 × H91- 120 cm	3'461.00

Zuschläge für Aluminium/Tore

- Mehrpreis für Öffnung nach aussen auf Anfrage, Mehrpreis für ungleichflügelige Doppeltore auf Anfrage

Artikelnr.	Beschreibung	Preis/Stk.
7611097529027	Mehrpreis für Türe in Steigung	135.00
7611097529034	Mehrpreis für Doppeltor in Steigung	280.00
7611097529096	Mehrpreis für Öffnung 180° Tür einflügelig	111.00
7611097529089	Mehrpreis für Öffnung 180° pro Flügel bei Doppeltoren	111.00
7611097529102	Mehrpreis für Aluminiumtüre mit Schweifung	104.00
7611097529119	Mehrpreis für Aluminiumdoppeltor mit Schweifung	208.00

Doppelstabmatten/Steinwand

Doppelstabmatten Typ L leicht

- senkrechte Gitterstäbe Ø 5 mm
- waagrechte Gitterstäbe Ø 6 mm
- Maschenweite 5,0 x 20 cm
- feuerverzinkt oder farbbeschichtet
- **Lieferfrist 1 Woche**



feuerverzinkt

Artikelnr.	Masse	Preis/Stk.
401351493634 ¹	B200 x H83 cm	49.00
401351491342 ⁷	B200 x H103 cm	57.00
401351491343 ⁴	B200 x H123 cm	66.00

beschichtet, RAL 6005 grün

Artikelnr.	Masse	Preis/Stk.
401351492777 ⁶	B200 x H83 cm	41.00
401351491350 ²	B200 x H103 cm	45.00
401351491351 ⁹	B200 x H123 cm	53.00

beschichtet, RAL 7016 anthrazit

Artikelnr.	Masse	Preis/Stk.
401351492778 ³	B200 x H83 cm	41.00
401351491974 ⁰	B200 x H103 cm	45.00
401351491975 ⁷	B200 x H123 cm	53.00

Türe zu Doppelstabmatten Typ L leicht

- Türe einflügelig, inkl. Pfosten 5,0 x 5,0 cm, Maschenweite 5,0 x 20 cm
- senkrechte Gitterstäbe Ø 5 mm, waagrechte Gitterstäbe Ø 6 mm
- inkl. Komplettzubehör, mit Schloss, ohne Profilylinder
- feuerverzinkt oder farbbeschichtet
- **Lieferfrist 1 Woche**



feuerverzinkt

Artikelnr.	Masse	Preis/Stk.
401351495867 ¹	B100 x H80 cm	225.00
401351492150 ⁷	B100 x H100 cm	250.00
401351492151 ⁴	B100 x H120 cm	286.00

beschichtet, RAL 6005 grün

Artikelnr.	Masse	Preis/Stk.
401351492794 ³	B100 x H80 cm	190.00
401351492152 ¹	B100 x H100 cm	222.00
401351492153 ⁸	B100 x H120 cm	238.00

beschichtet, RAL 7016 anthrazit

Artikelnr.	Masse	Preis/Stk.
401351492795 ⁰	B100 x H80 cm	190.00
401351492154 ⁵	B100 x H100 cm	211.00
401351492155 ²	B100 x H120 cm	238.00

Pfosten zu Doppelstabmatten Typ L leicht

- inkl. Pfostenkappe, Klemmhalter, Schrauben, Inbus-Zubehör in Pfosten verpackt
- Pfostenlänge 120 cm für Matte H 83 cm, 150 cm für H 103 cm, 175 cm für H 123 cm
- feuerverzinkt oder farbbeschichtet
- **Lieferfrist 1 Woche**



Quadratrohrpfosten

Quadratrohr-Eckpfosten

LED Solarkappe, Set à 2 Stk.

Artikelnr.	Preis/Stk.
401351498556 ¹	40.00



Quadratrohrpfosten, feuerverzinkt

Artikelnr.	Masse	Preis/Stk.
401351495861 ⁹	4/4 x L120 cm	21.00
401351491497 ⁴	4/4 x L150 cm	23.00
401351491498 ¹	4/4 x L175 cm	27.00

Quadratrohrpfosten, RAL 6005 grün

Artikelnr.	Masse	Preis/Stk.
401351492771 ⁴	4/4 x L120 cm	22.00
401351491502 ⁵	4/4 x L150 cm	24.00
401351491503 ²	4/4 x L175 cm	28.00

Quadratrohrpfosten, RAL 7016 anthrazit

Artikelnr.	Masse	Preis/Stk.
401351492772 ¹	4/4 x L120 cm	22.00
401351491976 ⁴	4/4 x L150 cm	24.00
401351491977 ¹	4/4 x L175 cm	28.00

Quadratrohr-Eckpfosten, feuerverzinkt

Artikelnr.	Masse	Preis/Stk.
401351495864 ⁰	5/5 x L120 cm	34.00
401351491499 ³	5/5 x L150 cm	39.00
401351491500 ¹	5/5 x L175 cm	44.00

Quadratrohr-Eckpfosten, RAL 6005 grün

Artikelnr.	Masse	Preis/Stk.
401351492792 ⁹	5/5 x L120 cm	34.00
401351491504 ⁹	5/5 x L150 cm	39.00
401351491505 ⁶	5/5 x L175 cm	44.00

Quadratrohr-Eckpfosten, RAL 7016 anthrazit

Artikelnr.	Masse	Preis/Stk.
401351492793 ⁶	5/5 x L120 cm	34.00
401351491978 ⁸	5/5 x L150 cm	39.00
401351491979 ⁵	5/5 x L175 cm	44.00

Montagefuß

- zum Aufdübeln der Quadratrohr- und Quadratrohr-Eckpfosten, Bodenplatte 10 x 10 cm, feuerverzinkt, **Lieferfrist 1 Woche**

Artikelnr.	Ausführung	Preis/Stk.
401351491826 ²	für Quadratrohrpfosten	16.00
401351491827 ⁹	für Quadratrohr-Eckpfosten	18.00



Quadratrohrpfosten

Quadratrohr-Eckpfosten

Sichtschutzstreifen

- PVC, Pack à 10 Stück
- andere Farben auf Anfrage, **Lieferfrist 1 Woche**

Artikelnr.	Masse	Farbe	Preis/Pack
761109746060 ³	B19 x L252 cm	grau	75.00
761109746061 ⁰	B19 x L252 cm	grün	75.00
761109746062 ⁷	B19 x L252 cm	anthrazit	75.00



Doppelstabmatten/Steinwand

Doppelstabmatten Typ S schwer

- senkrechte Gitterstäbe +/Ø 6 mm, waagrechte Gitterstäbe +/Ø 8 mm
- Maschenweite 5,0 x 20 cm, RAL-Farben auf Anfrage

feuerverzinkt, Lieferfrist 1 Woche

Artikelnr.	Masse	Preis/Stk.
4013514914110	B250 x H 83 cm	87.00
4013514787936	B250 x H103 cm	103.00
4013514788063	B250 x H123 cm	122.00
4013514787943	B250 x H143 cm	139.00
4013514788070	B250 x H163 cm	158.00
4013514787950	B250 x H183 cm	172.00
4013514787967	B250 x H203 cm	190.00

anthrazit beschichtet, Lieferfrist H103/123 cm
1 Woche, restliche 5-6 Wochen

Artikelnr.	Masse	Preis/Stk.
4013514922801	B250 x H 83 cm	78.00
4013514916954	B250 x H103 cm	93.00
4013514950750	B250 x H123 cm	109.00
4013514950767	B250 x H143 cm	125.00
4013514922818	B250 x H163 cm	140.00
4013514922825	B250 x H183 cm	156.00
4013514922832	B250 x H203 cm	172.00



Türe zu Doppelstabmatten Typ S schwer

- Rahmen 6,0 x 4,0 cm, inkl. Pfosten, Alu-Drückergarnitur, Locinox-Einsteckschloss (Profilzylinder vorgerichtet)
- beidseitiger Zaunanschluss, inkl. Edelstahlwinkel zum Anschrauben, RAL-Farben auf Anfrage

feuerverzinkt, Lieferfrist H100/120 cm
1 Woche, restliche 5-6 Wochen

Artikelnr.	Masse	Preis/Stk.
4013514937652	B100 x H 80 cm	715.00
4013514937683	B100 x H100 cm	745.00
4013514937713	B100 x H120 cm	775.00
4013514937744	B100 x H140 cm	805.00
4013514963538	B100 x H160 cm	839.00
4013514937805	B100 x H180 cm	922.00
4013514937836	B100 x H200 cm	953.00

anthrazit beschichtet, Lieferfrist H100/120 cm
1 Woche, restliche 5-6 Wochen

Artikelnr.	Masse	Preis/Stk.
4013514937638	B100 x H 80 cm	829.00
4013514937669	B100 x H100 cm	871.00
4013514937690	B100 x H120 cm	910.00
4013514937720	B100 x H140 cm	952.00
4013514962425	B100 x H160 cm	1'001.00
4013514937782	B100 x H180 cm	1'091.00
4013514937812	B100 x H200 cm	1'135.00



Pfosten zu Doppelstabmatten Typ S schwer

- mit Alu-Pfostenkappe und Kunststoffhalte, inkl. Flacheisenabdeckleiste und Schrauben, RAL-Farben auf Anfrage

feuerverzinkt, Lieferfrist 1 Woche

Artikelnr.	Masse	Zaunhöhe	Preis/Stk.
4013514965563	6,0/4,0/0,2 x L130 cm	83 cm	47.00
4013514965624	6,0/4,0/0,2 x L160 cm	103 cm	54.00
4013514965685	6,0/4,0/0,2 x L180 cm	123 cm	61.00
4013514965747	6,0/4,0/0,2 x L200 cm	143 cm	68.00
4013514965808	6,0/4,0/0,2 x L220 cm	163 cm	74.00
4013514965860	6,0/4,0/0,2 x L240 cm	183 cm	81.00
4013514965921	6,0/4,0/0,2 x L260 cm	203 cm	87.00

anthrazit beschichtet, Lieferfrist H103/123 cm
1 Woche, restliche 5-6 Wochen

Artikelnr.	Masse	Zaunhöhe	Preis/Stk.
4013514965525	6,0/4,0/0,2 x L130 cm	83 cm	44.00
4013514965587	6,0/4,0/0,2 x L160 cm	103 cm	51.00
4013514965648	6,0/4,0/0,2 x L180 cm	123 cm	56.00
4013514965709	6,0/4,0/0,2 x L200 cm	143 cm	63.00
4013514965761	6,0/4,0/0,2 x L220 cm	163 cm	68.00
4013514965822	6,0/4,0/0,2 x L240 cm	183 cm	74.00
4013514965884	6,0/4,0/0,2 x L260 cm	203 cm	80.00



Steinwand-Grundelement

- robustes Baukastensystem, individuell anpassbar, bestehend aus 2 Doppelstabmatten 6 x 8 mm, feuerverzinkt, 2 Wandsäulen, feuerverzinkt, Universalklemmen und Distanzhalter, rostfrei
- ohne Befüllung, Lieferfrist 1 Woche

Artikelnr.	Masse	Höhe Wandsäule	Preis/Stk.
7611097439845*	H103 x L250,6 cm	160 cm	715.00
7611097439852*	H123 x L250,6 cm	200 cm	853.00
7611097439869*	H143 x L250,6 cm	200 cm	902.00
7611097439883*	H183 x L250,6 cm	240 cm	1'060.00
7611097439890*	H203 x L250,6 cm	260 cm	1'202.00



Doppelstabmatten/Steinwand

Steinwand-Erweiterungselement

- robustes Baukastensystem, individuell anpassbar, bestehend aus 2 Doppelstabmatten 6 x 8 mm, feuerverzinkt, 1 Wandsäule, feuerverzinkt, Universalklemmen und Distanzhalter, rostfrei
- ohne Befüllung; **Lieferfrist 1 Woche**

Artikelnr.	Masse	Höhe Wandsäule	Preis/Stk.
7611097439746*	H103 x L250,6 cm	160 cm	501.00
7611097439753*	H123 x L250,6 cm	200 cm	590.00
7611097439760*	H143 x L250,6 cm	200 cm	638.00
7611097439784*	H183 x L250,6 cm	240 cm	756.00
7611097439791*	H203 x L250,6 cm	260 cm	853.00



Steinwand-Wandsäule für Erdmontage

- robustes Baukastensystem
- individuell anpassbar
- Querschnitt 22,5 / 7,0 cm
- Wandsäulen, feuerverzinkt
- fettgedruckte Artikel ab Lager, falls nicht Lager, **Lieferfrist ca. 2-3 Wochen**

Artikelnr.	Masse	Wandhöhe	Preis/Stk.
7611097439005*	H160 cm	103 cm	199.00
7611097439012*	H200 cm	143 cm	221.00
7611097439029*	H240 cm	183 cm	259.00
7611097439036*	H260 cm	203 cm	324.00



Steinwand-Wandsäule mit Fussplatte

- robustes Baukastensystem
- individuell anpassbar
- Querschnitt 22,5 / 7,0 cm
- feuerverzinkt
- **Lieferfrist ca. 4 Wochen**

Artikelnr.	Masse	Wandhöhe	Preis/Stk.
7611097439104	H 84 cm	83 cm	269.00
7611097439128	H104 cm	103 cm	289.00
7611097439142	H124 cm	123 cm	329.00



Zubehör Steinwand

- **fettgedruckte Artikel ab Lager**
- falls nicht Lager **Lieferfrist ca. 2-3 Wochen**

Artikelnr.	Beschreibung	Preis/Stk.
7611097439999	Universalklemmen rostfrei zu Steinwand, Beutel à 4 Stück	10.00
7611097439982	Distanzhalter rostfrei, zu Steinwand	3.00
7611097439975	Wandanschluss zu Steinwand, feuerverzinkt	79.00

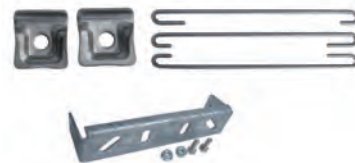

Ranksäule

- Maschenweite 5,0 x 20 cm, Drahtstärke 6 / 8 mm, verschweisst und feuerverzinkt, zum Einbetonieren, **Lieferfrist 1 Woche**

Artikelnr.	Masse	Höhe Wandsäule	Preis/Stk.
401351496434*	27/27 x H180 cm	120 cm	226.00
401351496436*	27/27 x H220 cm	160 cm	275.00
401351496438*	27/27 x H260 cm	200 cm	304.00



Zäune/Zubehör aus Draht/Metall/Cortenstahl

Diagonaldrahtgeflecht

- Stahldraht verzinkt, grün oder anthrazit ummantelt
- Draht Ø 2,2 mm verzinkt, Ø 2,8 mm grün oder anthrazit ummantelt
- Maschen 5 x 5 cm
- Lieferfrist 1 Woche



verzinkt

Artikelnr.	Masse	Preis/Stk.
401351492404 ¹	H 80 x L1000 cm	50.00
401351492405 ⁸	H 80 x L2500 cm	119.00
401351492406 ⁵	H100 x L1000 cm	62.00
401351492407 ²	H100 x L2500 cm	149.00
401351492408 ⁹	H120 x L1000 cm	73.00
401351492409 ⁶	H120 x L2500 cm	178.00
401351492478 ²	H150 x L1000 cm	93.00
401351492476 ⁸	H150 x L2500 cm	223.00

grün ummantelt

Artikelnr.	Masse	Preis/Stk.
401351492410 ²	H 80 x L1250 cm	50.00
401351476013 ⁷	H 80 x L2500 cm	95.00
401351492411 ⁹	H100 x L1250 cm	62.00
401351476014 ⁴	H100 x L2500 cm	117.00
401351492412 ⁶	H120 x L1250 cm	73.00
401351492413 ³	H120 x L2500 cm	141.00
401351492479 ⁹	H150 x L1250 cm	92.00
401351476016 ⁸	H150 x L2500 cm	180.00

anthrazit ummantelt

Artikelnr.	Masse	Preis/Stk.
401351496419 ¹	H 80 x L2500 cm	95.00
401351496445 ⁰	H100 x L1250 cm	62.00
401351496410 ⁸	H100 x L2500 cm	117.00
401351496442 ⁹	H120 x L1250 cm	73.00
401351496411 ⁵	H120 x L2500 cm	141.00

Gartentor

- Gitter 5,0 x 5,0 cm
- Schloss mit Schlüssel
- zwei Rohrpfosten Ø 6,0 cm
- Lieferfrist 1 Woche

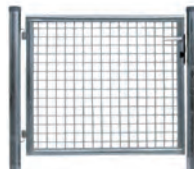

verzinkt

Artikelnr.	Masse	Preis/Stk.
401351492385 ³	B100 x H 80 cm	209.00
401351492386 ⁰	B100 x H100 cm	234.00
401351492439 ³	B100 x H120 cm	248.00
401351492444 ⁷	B100 x H150 cm	281.00

grün beschichtet

Artikelnr.	Masse	Preis/Stk.
401351491749 ⁴	B100 x H 80 cm	202.00
401351491611 ⁴	B100 x H100 cm	227.00
401351492427 ⁰	B100 x H120 cm	239.00
401351491735 ⁷	B100 x H150 cm	274.00

anthrazit beschichtet

Artikelnr.	Masse	Preis/Stk.
401351494235 ⁹	B100 x H 80 cm	202.00
401351493240 ⁴	B100 x H100 cm	227.00
401351496418 ⁴	B100 x H120 cm	239.00

Rohrpfosten

- Pfostenkappe und Spanndrahthalter aus Kunststoff
- Lieferfrist 1 Woche



verzinkt

Artikelnr.	Masse	Preis/Stk.
401351492668 ⁷	Ø4,0 x L120 cm	14.00
401351492669 ⁴	Ø4,0 x L150 cm	15.00
401351492670 ⁰	Ø4,0 x L170 cm	17.00
401351492440 ⁹	Ø4,0 x L200 cm	19.00

grün beschichtet

Artikelnr.	Masse	Preis/Stk.
401351492671 ⁷	Ø4,0 x L120 cm	13.00
401351491280 ²	Ø4,0 x L150 cm	14.00
401351492673 ¹	Ø4,0 x L170 cm	16.00
401351478396 ⁹	Ø4,0 x L200 cm	18.00

anthrazit beschichtet

Artikelnr.	Masse	Preis/Stk.
401351494234 ²	Ø4,0 x L120 cm	13.00
401351493234 ³	Ø4,0 x L150 cm	14.00
401351496417 ⁷	Ø4,0 x L175 cm	16.00

Rohrstreben

- inkl. Strebenkappe und Schelle Ø 4,0 cm
- Lieferfrist 1 Woche

verzinkt

Artikelnr.	Masse	Preis/Stk.
401351492674 ⁸	Ø3,4 x L120 cm	12.00
401351492675 ⁵	Ø3,4 x L150 cm	15.00
401351492676 ²	Ø3,4 x L175 cm	17.00
401351492441 ⁶	Ø3,4 x L200 cm	18.00

grün beschichtet

Artikelnr.	Masse	Preis/Stk.
401351492677 ⁹	Ø3,4 x L120 cm	11.00
401351492678 ⁶	Ø3,4 x L150 cm	13.00
401351492679 ³	Ø3,4 x L175 cm	16.00
401351491251 ²	Ø3,4 x L200 cm	17.00

anthrazit beschichtet

Artikelnr.	Masse	Preis/Stk.
401351494236 ⁶	Ø3,4 x L120 cm	11.00
401351493237 ⁴	Ø3,4 x L150 cm	13.00
401351493238 ¹	Ø3,4 x L175 cm	16.00



Zäune/Zubehör aus Draht/Metall/Cortenstahl

Drahtspule

- Spule
- Lieferfrist 1 Woche

verzinkt

Artikelnr.	Masse	Preis/Stk.
401351492428 ⁷	Ø0,7mm/100m	3.50
401351492429 ⁴	Ø1,25mm/25m	3.35

grün

Artikelnr.	Masse	Preis/Stk.
401351492430 ⁰	Ø1,25mm/50m	3.15
401351492431 ⁷	Ø1,6mm/25m	2.95



Ersatzkappe für Rohrstrebe

- für Rohrstrebe Ø 3,4 cm, 2er Set
- Lieferfrist 1 Woche

grau

Artikelnr.	Masse	Preis/Stk.
401351492692 ²		1.40

grün

Artikelnr.	Masse	Preis/Stk.
401351492691 ⁵		1.40



Ersatzkappe für Rohrpfosten

- für Rohrpfosten Ø 4,0 und 6,0 cm, 2er Set
- Lieferfrist 1 Woche

grau

Artikelnr.	Masse	Preis/Stk.
401351492690 ⁸	Ø4,0	1.40
401351492780 ⁶	Ø6,0	2.15

grün

Artikelnr.	Masse	Preis/Stk.
401351492689 ²	Ø4,0	1.40
401351493114 ⁸	Ø6,0	2.15

schwarz

Artikelnr.	Masse	Preis/Stk.
401351493251 ⁰	Ø4,0	1.40
401351493252 ⁷	Ø6,0	2.15



Ersatzschelle für Rohrstrebe

- für Rohrpfosten Ø 4,0 und 6,0 cm, 2er Set
- Lieferfrist 1 Woche

verzinkt

Artikelnr.	Masse	Preis/Stk.
401351492693 ⁹	Ø4,0 cm	4.80
401351492786 ⁸	Ø6,0 cm	6.00

grün beschichtet

Artikelnr.	Masse	Preis/Stk.
401351492694 ⁶	Ø4,0 cm	4.45
401351493115 ⁵	Ø6,0 cm	5.25

anthrazit beschichtet

Artikelnr.	Masse	Preis/Stk.
401351493247 ³	Ø4,0 cm	4.45
401351493249 ⁷	Ø6,0 cm	5.25



Geflechtsspannstab

- Lieferfrist 1 Woche

grau

Artikelnr.	Masse	Preis/Stk.
401351492421 ⁸	Ø0,8 × L85 cm	3.35
401351492422 ⁵	Ø0,8 × L105 cm	3.95
401351492423 ²	Ø0,8 × L130 cm	5.05

grün

Artikelnr.	Masse	Preis/Stk.
401351492424 ⁹	Ø0,8 × L85 cm	3.35
401351492425 ⁶	Ø0,8 × L105 cm	3.95
401351492426 ³	Ø0,8 × L130 cm	5.05

anthrazit

Artikelnr.	Masse	Preis/Stk.
401351494237 ³	Ø0,8 × L85 cm	3.25
401351493244 ²	Ø0,8 × L105 cm	3.75
401351493245 ⁹	Ø0,8 × L130 cm	4.65



Hakenschelle für Geflechtsspannstab

- 2er Set, Lieferfrist 1 Woche

verzinkt

Artikelnr.	Masse	Preis/Stk.
401351493108 ⁷	Ø4,0 cm	5.45
401351493110 ⁰	Ø6,0 cm	6.40

grün

Artikelnr.	Masse	Preis/Stk.
401351493107 ⁰	Ø4,0 cm	5.45
401351493109 ⁴	Ø6,0 cm	6.40

anthrazit

Artikelnr.	Masse	Preis/Stk.
401351493248 ⁰	Ø4,0 cm	5.45
401351493250 ³	Ø6,0 cm	6.40



Stacheldraht

- Stahl Ø 1,6 mm verzinkt, Rolle à 100 m
- Lieferfrist 1 Woche

Artikelnr.	Preis/Stk.
401351474724 ⁴	44.15



Agraffen

- Grösse 3,2 cm / 1 kg / ca. 320 Stück, Grösse 4,0 cm / 1 kg / ca. 150 Stück
- verzinkt, Lieferfrist 1 Woche

Artikelnr.	Masse	Preis/Stk.
761109746013 ⁹	Ø0,31 × L3,2 cm	47.50
761109746014 ⁶	Ø0,40 × L4,0 cm	45.50



Zäune/Zubehör aus Draht/Metall/Cortenstahl

Allroundpfahl

- Allround-Pfahl mit Spezialkappe
- **Lieferfrist 1 Woche**

grün beschichtet

Artikelnr.	Masse	Preis/Stk.
401351491620 ⁶	Ø4,0 × L120 cm	3.60
401351491614 ⁵	Ø4,0 × L150 cm	4.25
401351491615 ²	Ø4,0 × L170 cm	5.15

anthrazit

Artikelnr.	Masse	Preis/Stk.
401351496819 ⁹	Ø4,0 × L120 cm	3.60
401351496820 ⁵	Ø4,0 × L150 cm	4.25
401351496821 ²	Ø4,0 × L170 cm	5.15



Montagefüsse

- zum Aufdübeln, feuerverzinkt
- **Lieferfrist 1 Woche**



für Zaunpfähle

für Zaunpfähle Ø 4.0 cm

Artikelnr.	Masse	Preis/Stk.
401351492821 ⁶		5.25



für Zaunstreben

für Zaunstreben Ø 3.4 cm

Artikelnr.	Masse	Preis/Stk.
401351492819 ³		7.70

für Zaunstreben Ø 4.0 cm

Artikelnr.	Masse	Preis/Stk.
401351496444 ³		7.45

Spanndraht

- Draht verzinkt Ring à ca. 50 m
- Draht kunststoffummantelt Ø 3,1 mm, Ring à ca. 55 m
- **Lieferfrist 1 Woche**



verzinkt

Artikelnr.	Masse	Preis/Stk.
401351492432 ⁴	Ø 2,8 mm	11.15

grün ummantelt

Artikelnr.	Masse	Preis/Stk.
401351474326 ⁰	Ø 3,1 mm	7.90

anthrazit ummantelt

Artikelnr.	Masse	Preis/Stk.
401351492723 ³	Ø 2,0 mm	4.50
401351492725 ⁷	Ø 3,8 mm	9.85

Spanndrahthalter

- mit Schraube, für Rohrpfosten Ø 4,0 und 6,0 cm, 3er Set
- **Lieferfrist 1 Woche**

grau

Artikelnr.	Preis/Stk.
401351492687 ⁸	2.30

grün

Artikelnr.	Preis/Stk.
401351492688 ⁵	2.30

schwarz

Artikelnr.	Preis/Stk.
401351496817 ⁵	2.30



Bindendraht

- rostfrei (Spule 50m bzw. Schiffli 75m) oder anthrazit (Ring)
- **Lieferfrist 1 Woche**

Artikelnr.	Masse	Preis/Stk.
761109746030 ⁶	Ø0,9mm × L50m	rostfrei 39.00
761109746036 ⁸	Ø1,2mm × L75m	rostfrei 54.00



Zaunringklammern

- Blister à 200 Stück
- **Lieferfrist 1 Woche**

verzinkt

Artikelnr.	Preis/Stk.
322163108801 ⁵	18.00

grün beschichtet

Artikelnr.	Preis/Stk.
322163108802 ²	19.50



Montagezange

Artikelnr.	Preis/Stk.
731346468100 ⁹	42.00



Drahtspanner

- Grösse 2 (ca. 10 cm lang), 3er Set
- **Lieferfrist 1 Woche**

verzinkt

Artikelnr.	Preis/Stk.
401351492433 ¹	2.80

anthrazit beschichtet

Artikelnr.	Preis/Stk.
401351496816 ⁸	3.35

grün beschichtet

Artikelnr.	Preis/Stk.
401351492434 ³	3.35

Zäune/Zubehör aus Draht/Metall/Cortenstahl

Zierritter

– Stahldraht, grün ummantelt, Maschen 9 x 15 cm, **Lieferfrist 1 Woche**

Artikelnr.	Masse	Preis/Stk.
401351476828 ⁷	H40 x L1000 cm	25.80
401351476830 ⁰	H65 x L1000 cm	33.75



Gartengitter

– Stahldraht Ø 2,2 mm, grün oder anthrazit ummantelt, Maschen 5 x 10 cm, **Lieferfrist 1 Woche**

grün ummantelt

Artikelnr.	Masse	Preis/Stk.
401351492436 ²	H 80 x L1000 cm	31.00
401351492085 ²	H 80 x L2500 cm	74.75
401351492435 ⁵	H100 x L1000 cm	35.50
401351492086 ⁹	H100 x L2500 cm	84.75
401351492445 ⁴	H120 x L1000 cm	39.65
401351492087 ⁶	H120 x L2500 cm	93.70

anthrazit ummantelt

Artikelnr.	Masse	Preis/Stk.
401351496258 ⁶	H 80 x L1000 cm	31.00
401351496257 ⁹	H 80 x L2500 cm	74.75
401351496260 ⁹	H100 x L1000 cm	35.50
401351496259 ³	H100 x L2500 cm	88.90



Sechseckgeflecht

– Stahldraht verzinkt oder grün ummantelt, **Lieferfrist 1 Woche**

verzinkt

Artikelnr.	Masse	Maschen	Preis/Stk.
401351476546 ⁰	H 50 x L1000 cm	25 x 0,8mm	14.15
401351476548 ⁴	H100 x L1000 cm	25 x 0,8mm	42.45
401351497437 ⁴	H 50 x L300 cm	13 x 0,7mm	10.05
401351497439 ⁸	H 50 x L500 cm	20 x 0,7mm	12.00
401351476539 ²	H100 x L2500 cm	20 x 0,7mm	43.45
401351497438 ¹	H150 x L2500 cm	20 x 0,7mm	66.55

grün ummantelt

Artikelnr.	Masse	Maschen	Preis/Stk.
401351476689 ⁴	H 50 x L1000 cm	25 x 1mm	12.40
401351476691 ⁷	H 100 x L1000 cm	25 x 1mm	21.00
401351476684 ⁹	H 50 x L1000 cm	13 x 1,1mm	13.45



Punktgeschweisstes Gitter

– verzinkt oder grün beschichtet, Maschen 1,27 x 1,27 cm, **Lieferfrist 1 Woche**

verzinkt

Artikelnr.	Masse	Maschen	Preis/Stk.
401351476745 ⁷	H 50 x L 500 cm	12,7 x 1,05mm	20.15
401351476743 ³	H100 x L500 cm	12,7 x 1,05mm	33.15
401351476746 ⁴	H 50 x L 500 cm	19 x 1,05mm	12.40

grün ummantelt

Artikelnr.	Masse	Maschen	Preis/Stk.
401351476877 ⁵	H 50 x L 500 cm	12,7 x 0,9mm	19.65
401351476878 ²	H100 x L500 cm	12,7 x 0,9mm	32.25
401351476879 ⁹	H 50 x L 500 cm	19 x 1,1mm	18.00

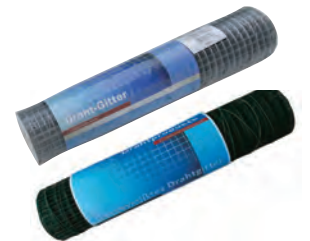

Fliegengitter aus Aluminium

– Maschenweite 1,31 mm, D 0,25 mm, ca. 30,5 Laufmeter
– **Lieferfrist 1 Woche**

Artikelnr.	Masse	Preis/Stk.
761109744302 ⁶ *	H 1,2m x L 30,5 m	275.00
761109744303 ³ *	H 1,0 m x L 30,5 m	229.00
761109744304 ⁰ *	H 0,8 m x L 30,5 m	185.00

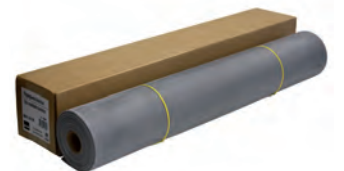
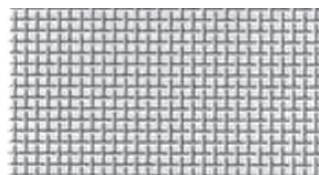

Rasenkante Garten

– Kunststoff, anthrazit
– **Lieferfrist 1 Woche**

Artikelnr.	Masse	Preis/Stk.
401351498525 ⁷ *	L1200xB10 cm	69.00



Zäune/Zubehör aus Draht/Metall/Cortenstahl

Koppelzaun aus Cortenstahl

- Pfosten aus Cortenstahl für Traversen Ø 75 / 76 mm mit Führungsbohrungen
- Eckpfosten 90 Grad mit Führungsbohrung, gleiche Ausführung
- Anfangspfosten gleiche Ausführung
- Fichte von CH/DE/EE, braun imprägniert im Vakuum-Druck-Verfahren
- Europäische Lärche von CH/DE/AT/CZ, natur
- **Lieferfrist 1 Woche**



Pfosten

Artikelnr.	Masse	Ausführung	Preis/Stk.
7611097162002*	Ø11,4 × H115 cm	Zwischenpfosten	189.00
7611097162019*	Ø11,4 × H115 cm	Eckpfosten	224.00
7611097162026*	Ø11,4 × H115 cm	Anfangspfosten	189.00

Befestigung

Artikelnr.	Ausführung	Preis/Stk.
7611097162064*	UNP 500 + Befestigungskit zum Einbetonieren	36.00
7611097162071*	Mehrpriest angeschweisste Fussplatte	84.00

Traversen

Artikelnr.	Masse	Ausführung	Preis/Stk.
7611097162033*	Ø7,6 × L260 cm	Cortenstahl	204.00
7611097162040*	Ø7,5 × L250 cm	Fichte braun impräg.	29.90
7611097162057*	Ø7,5 × L250 cm	Europ, Lärche natur	75.90



Beispiele für weitere Zaunausführungen aus Cortenstahl (Angebote auf Anfrage):



Selbstschutzprozess durch schützende Oxidoberflächenschicht mit starker Haftung:

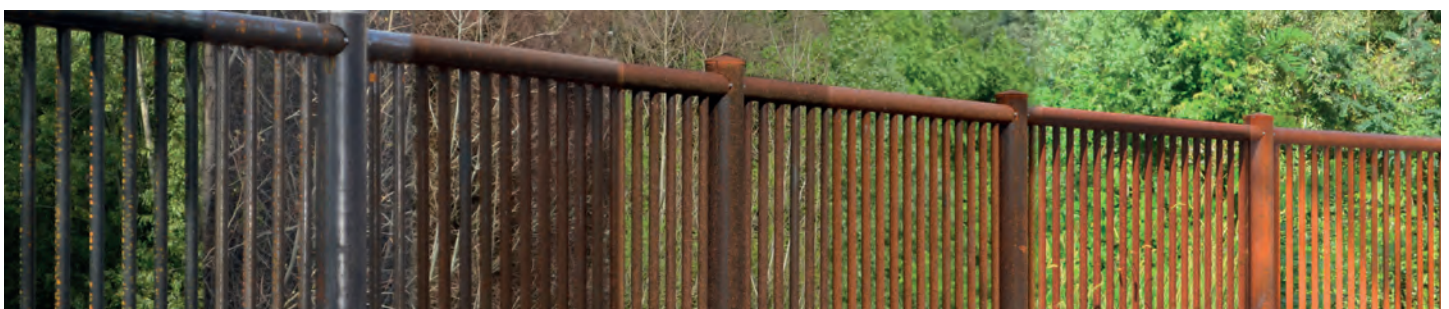

2 Monate

4 Monate

6 Monate

8 Monate

10 Monate

12 Monate

Metallzaun Hamburg

- Frontgitterzaun mit Überstand
- Quadratrohr 2,5x2,5cm (gedreht), Querträger 5,0x2,5cm,
- Stababstand ca. 15cm
- Oberfläche verzinkt und pulverbeschichtet anthrazit (ähnlich RAL 7016)
- **Lieferfrist ca. 10 Wochen**

Artikelnr.	Masse	Preis/Stk.
7611097446003	B220 xH 75cm	450.00
7611097446010	B220 xH 95cm	503.00
7611097446027	B220 xH120cm	569.00



Metallzaun Bremen

- Frontgitterzaun ohne Überstand
- Quadratrohr 2,5x2,5cm (gedreht), Querträger 5,0x2,5cm, Stababstand ca. 15cm
- Oberfläche verzinkt und pulverbeschichtet anthrazit (ähnlich RAL 7016)
- **Lieferfrist ca. 10 Wochen**

Artikelnr.	Masse	Preis/Stk.
7611097447000	B220 xH 75cm	438.00
7611097447017	B220 xH 95cm	488.00
7611097447024	B220 xH120cm	571.00

Pfosten müssen dazu bestellt werden

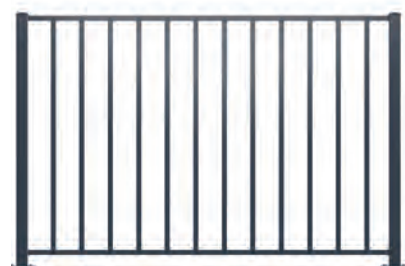

Türe zu Metallzaun Hamburg & Bremen

- 1-flügelig für Frontgitterzaun
- Torpfosten 8,0x8,0cm, 4D Torbänder, Locinox Schloss und Zubehör, ohne Zaunanschluss
- Torrahmen 5,0x5,0x0,2cm
- Oberfläche verzinkt und pulverbeschichtet anthrazit (ähnlich RAL 7016)
- bei Bestellung Öffnungsrichtung angeben
- **Lieferfrist ca. 10 Wochen**

mit Überstand (Hamburg)

Artikelnr.	Masse	Preis/Stk.
7611097446508	B100 xH 80cm	1'443.00
7611097446515	B100 xH100cm	1'500.00
7611097446522	B100 xH125cm	1'598.00

ohne Überstand (Bremen)

Artikelnr.	Masse	Preis/Stk.
7611097447505	B100 xH 80cm	1'232.00
7611097447512	B100 xH100cm	1'595.00
7611097447529	B100 xH125cm	1'625.00



Pfosten zu Metallzaun Hamburg & Bremen

- 6,0x6,0cm inkl. Kunststoffkappe (Alu-Kappe gegen Aufpreis)
- Ohne Kunststoffbefestigungshalter
- Oberfläche verzinkt und pulverbeschichtet anthrazit (ähnlich RAL 7016)
- bei Bestellung Öffnungsrichtung angeben
- **Lieferfrist ca. 10 Wochen**

Pfosten mit Fussplatte

Artikelnr.	Masse	Preis/Stk.
7611097186008	6,0/6,0 xH 82cm	128.00
7611097186015	6,0/6,0 xH102cm	137.00
7611097186022	6,0/6,0 xH127cm	152.00

Pfosten ohne Fussplatte, zum Einbetonieren

Artikelnr.	Masse	Preis/Stk.
7611097186107	6,0/6,0 xH120cm	71.00
7611097186114	6,0/6,0 xH150cm	77.00
7611097186121	6,0/6,0 xH180cm	85.00



Zubehör zu Metallzaun Hamburg & Bremen

- **Lieferfrist ca. 10 Wochen**

Standard

Artikelnr.	Befestigungsset	Preis/Stk.
7611097189009	Set für Mittelpfosten	12.00
7611097189016	Set für Eckpfosten	9.00
7611097189023	Set für Endpfosten	5.00

Spezial

Artikelnr.	Befestigungsset	Preis/Stk.
7611097189030	Kunststoffhalter für Endpfosten mit gefedertem Befestigungsstift (Reparatur)	16.00
7611097189047	Variable Eck-Endverbindung für Rahmen 5,0x2,5cm	8.00

